



Innovation, Sciences et
Développement économique Canada
Office de la propriété intellectuelle du Canada

Innovation, Science and
Economic Development Canada
Canadian Intellectual Property Office



2020

Journal des marques de commerce

2020-10-21 — Vol. 67 No. 3443

Journal des marques de commerce

Vol. 67 No. 3443

Renseignements généraux

Le *Journal des marques de commerce* (le « *Journal* ») est publié sur le site web de l'Office de la propriété intellectuelle du Canada (<http://opic.gc.ca>). Le *Journal* dresse la liste des marques de commerce annoncées en vertu du paragraphe 37(1) de la *Loi sur les marques de commerce* (la « *Loi* »), des avis publics concernant les marques interdites au titre de l'article 9 de la *Loi*, les énoncés d'intention du Ministre en ce qui concerne les indications géographiques en vertu du paragraphe 11.12(2) de la *Loi*, ainsi que des erratums visant des volumes précédents.

Journal des marques de commerce électronique

Le *Journal* est disponible en format PDF et peut être téléchargé gratuitement, ainsi qu'être consulté et imprimé avec le lecteur Acrobat d'Adobe. Le *Journal* est également disponible en format HTML comme version officielle alternative qui comprend une fonction de recherche permettant de raffiner et personnaliser le contenu du *Journal*. La version électronique du *Journal* est la version officielle.

Langues officielles

Le *Journal* est disponible en français et en anglais. Les renseignements de demandes d'enregistrement de marques de commerce sont reproduits en fonction de la langue dans laquelle la demande a été produite. Si la langue de la demande est le français, les produits ou services, ou autre texte et description figurant dans la version française du *Journal* sont dans la langue dans laquelle la demande a été produite. Si la langue de la demande est l'anglais, les produits ou services ou autre texte et description figurant dans la version française du *Journal* ont été traduits. Tout enregistrement résultant d'une demande sera restreint aux produits ou services qui y sont décrits dans la langue de la demande.

Dates de production

La date de production de chacune des demandes d'enregistrement de marques de commerce annoncées dans le *Journal*, y compris celles qui visent à étendre l'état déclaratif des produits ou services d'un enregistrement existant, est indiquée dans l'ordre suivant : année, mois et jour.

Classification de Nice

S'il y a lieu, le *Journal* dresse la liste des produits ou services de chaque demande, groupés selon les classes de la classification de Nice, chaque groupe étant précédé du numéro de la classe de cette classification à laquelle il appartient et étant présenté dans l'ordre des classes de cette classification.

Opposition

Toute personne ayant un motif valable d'opposition (pour les motifs d'opposition, voir l'article 38 de la *Loi*) à une demande d'enregistrement ou à une demande pour étendre l'état déclaratif des produits ou services annoncée dans le présent *Journal* peut produire une déclaration d'opposition auprès du registraire des marques de commerce dans les deux mois suivant la date de parution de la présente publication. La déclaration doit être accompagnée du droit prescrit.

ISSN 0041-0438 (imprimé)

ISSN 1701-4751 (en ligne)

Table des matières

Demandes publiées	5
Demandes pour étendre l'état déclaratif des produits ou services	822
Avis publics en vertu de l'article 9 de la <i>Loi sur les marques de commerce</i>	824
Avis de retrait en vertu de l'article 9 de la <i>Loi sur les marques de commerce</i> ..	843

Demandes publiées

Numéro de la demande 1,618,560
Langue de la demande Anglais

Date de production 2013-03-15

DÉTAILS DU REQUÉRANT ET DE L'AGENT

Requérant

Good Earth Cafes Ltd.
4020 - 7th Street S.E.
Calgary
ALBERTA
T2G2Y8

Agent

ROBERT D. MCDONALD
BENNETT JONES LLP, 3200 TELUS HOUSE,
SOUTH TOWER, 10020-100TH STREET,
EDMONTON, ALBERTA, T5J0N3

DÉTAILS DE LA MARQUE DE COMMERCE

GOOD EARTH CAFÉ

Type de la marque de commerce
Mot

Produits**Classe 25**

Vêtements, nommément tee-shirts, polos, chandails molletonnés, casquettes, chapeaux, vestes, shorts et tabliers.

Services**Classe 35**

(1) Services de franchisage, nommément offre d'aide technique pour la mise sur pied et/ou l'exploitation de restaurants, de cafés, de cafés-bars et de casse-croûte; services d'affaires, nommément gestion d'installations (opérations techniques) dans les domaines de l'exploitation de franchises et de la gestion de restaurants et de cafés; services de franchisage, nommément aide pour la mise sur pied, la promotion et l'établissement d'une franchise, offre d'un système permettant à des personnes d'établir et d'exploiter des points de vente au détail de divers produits; offre d'aide pour la mise en place de points de vente au détail, d'équipement, de mobilier et d'articles décoratifs ainsi que d'installations uniformes et distincts; gestion des relations avec la clientèle, aide pour la préparation et la distribution de programmes et de matériel publicitaires et promotionnels de manière ponctuelle, et grâce auxquels certains produits sont vendus sous les marques de commerce enregistrées, offre d'information par un site Web concernant l'exploitation de franchises; services de vente par correspondance et services de catalogue de vente par correspondance, services de commande en ligne informatisés, services de vente au détail en ligne informatisés, services de commande en ligne et services de magasin de détail en ligne, tous dans les domaines du café, du thé, du cacao, des aliments préparés et emballés; exploitation d'un kiosque de vente au détail de café, de thé, de produits de boulangerie-pâtisserie, d'aliments préparés et emballés ainsi que d'épices; vente en gros, au détail, en ligne et par correspondance de ce qui suit : café moulu et en grains; thé, cacao; boissons au café et à l'expresso et boissons à base de café, d'expresso et ou de lait; aromatisants en poudre; sirops aromatisants, produits de boulangerie-pâtisserie, nommément muffins, scones, biscuits secs, biscuits, pâtisseries, gâteaux

et pains, et mélanges pour la préparation des produits de boulangerie-pâtisserie susmentionnés; aliments emballés; sandwiches et plats préparés; chocolat et produits de confiserie; desserts, soupes, salades, chili et aliments chauds; granola; fruits séchés; tartinades; jus; boissons gazeuses; tasses isothermes pour café et boissons (en métal, plastique et/ou céramique), bouteilles isothermes, tasses à café, tasses à thé et grandes tasses; vente en gros, au détail et par correspondance de tee-shirts, de casquettes, de chandails molletonnés, de vestes, de tabliers et d'autres articles vestimentaires; exploitation d'un magasin de vente au détail de ce qui suit : café moulu et en grains, café, thé, cacao, boissons à l'expresso, produits de boulangerie-pâtisserie, aliments préparés et emballés, moulins à café, cafetières, machines à expresso, bouteilles isothermes, articles ménagers; services de vente au détail dans les domaines du café, du thé, du cacao, des aliments préparés et emballés, services de concession (vente en gros), magasins de vente en gros et services de commande en gros, tous dans les domaines du café, du thé, du cacao, des aliments préparés et emballés; services de magasin de vente au détail et services de concession de café, de thé, de produits de boulangerie-pâtisserie, d'aliments préparés et emballés ainsi que d'épices.

Classe 41

(2) Formation de directeurs et d'employés de magasin, nommément offre d'information et de formation sur les méthodes uniformes de merchandising et d'affaires pour l'exploitation de magasins, nommément de cafés, de boulangeries-pâtisseries, de restaurants de mets à consommer sur place et à emporter.

Classe 42

(3) Conception de tels restaurants, d'établissements et d'installations, nommément de cafés, de boulangeries-pâtisseries, de restaurants de mets à consommer sur place et à emporter offrant des aliments et des boissons préparés pour la consommation.

Classe 43

(4) Services de restaurant et de café; services de traiteur; exploitation d'un restaurant, nommément exploitation d'un café; services de café; services de restauration, nommément services de café, services de plats à emporter, services de restaurant et services de traiteur.

Numéro de la demande 1,618,561

Date de production 2013-03-15

Langue de la demande Anglais

DÉTAILS DU REQUÉRANT ET DE L'AGENT

Requérant

Good Earth Cafes Ltd.
4020 - 7th Street S.E.
Calgary
ALBERTA
T2G2Y8

Agent

ROBERT D. MCDONALD
BENNETT JONES LLP, 3200 TELUS HOUSE,
SOUTH TOWER, 10020-100TH STREET,
EDMONTON, ALBERTA, T5J0N3

DÉTAILS DE LA MARQUE DE COMMERCE

GOOD EARTH COFFEEHOUSE

Type de la marque de commerce

Mot

Produits

Classe 25

Vêtements, nommément tee-shirts, polos, chandails molletonnés, casquettes, chapeaux, vestes, shorts et tabliers.

Services

Classe 35

(1) Vente en gros, au détail, en ligne et par correspondance de ce qui suit : café moulu et en grains; cacao; boissons au café et à l'expresso et boissons à base de café, d'expresso et/ou de lait; aromatisants en poudre; sirops aromatisants, produits de boulangerie-pâtisserie, nommément muffins, scones, biscuits secs, biscuits, pâtisseries, gâteaux et pains, et mélanges pour la préparation des produits de boulangerie-pâtisserie susmentionnés; aliments emballés; sandwichs et plats préparés; chocolat et produits de confiserie; desserts, soupes, salades, chili et aliments chauds; granola; fruits séchés; tartinades; jus; boissons gazeuses; tasses isothermes pour le café et les boissons (en métal, en plastique et/ou en céramique), bouteilles isothermes, tasses et grandes tasses à café; vente en gros, au détail et par correspondance de tee-shirts, de casquettes, de chandails molletonnés, de vestes, de tabliers et d'autres articles vestimentaires; exploitation d'un magasin de vente au détail de ce qui suit : café moulu et en grains, café, cacao, boissons à l'expresso, produits de boulangerie-pâtisserie, aliments préparés et emballés, moulins à café, cafetières, machines à expresso, bouteilles isothermes, articles ménagers; exploitation d'un kiosque de vente au détail de café, de produits de boulangerie-pâtisserie, d'aliments préparés et emballés ainsi que d'épices; services de vente par correspondance et services de catalogue de vente par correspondance, services de commande en ligne informatisés, services de vente au détail en ligne, services de commande en ligne et services de magasin de détail en ligne, tous dans les domaines du café, du cacao, des aliments préparés et emballés; services d'affaires, nommément gestion d'installations (opérations techniques) dans les domaines de l'exploitation de franchises et de la gestion de restaurants et de cafés; services de franchisage, nommément offre d'aide technique pour la mise sur pied et/ou l'exploitation de restaurants, de cafés, de cafés-bars et de casse-croûte; services de franchisage, nommément aide pour la mise sur pied, la promotion et l'établissement d'une franchise, offre d'un système permettant à des personnes d'établir et

d'exploiter des points de vente au détail de divers produits; offre d'aide pour la mise en place de points de vente au détail, d'équipement, de mobilier et d'articles décoratifs ainsi que d'installations uniformes et distincts; gestion des relations avec la clientèle, aide pour la préparation et la distribution de programmes et de matériel publicitaires et promotionnels de manière ponctuelle, et grâce auxquels certains produits sont vendus sous les marques de commerce enregistrées, offre d'information par un site Web concernant l'exploitation de franchises; services de vente au détail dans les domaines du café, du thé, du cacao, des aliments préparés et emballés, services de concession (vente en gros), magasins de vente en gros et services de commande en gros, tous dans les domaines du café, du thé, du cacao, des aliments préparés et emballés; services de magasin de détail et services de concession pour café, thé, produits de boulangerie-pâtisserie, aliments préparés et emballés ainsi qu'épices.

Classe 41

(2) Formation de directeurs et d'employés de magasin; offre d'information et de formation sur les méthodes uniformes de marchandisage et d'affaires pour l'exploitation de magasins, nommément de cafés, de boulangeries-pâtisseries, de comptoirs de plats à consommer sur place et à emporter.

Classe 42

(3) Conception de restaurants, d'établissements et d'installations, nommément de cafés, de boulangeries-pâtisseries, de comptoirs d'aliments et de boissons préparés à consommer sur place et à emporter.

Classe 43

(4) Services de restaurant et de café; exploitation d'un restaurant, nommément exploitation d'un café; services de restauration, nommément services de café, services de plats à emporter, services de restaurant et services de traiteur; services de traiteur; services de café.

Numéro de la demande 1,618,562

Date de production 2013-03-15

Langue de la demande Anglais

DÉTAILS DU REQUÉRANT ET DE L'AGENT

Requérant

Good Earth Cafes Ltd.
4020 - 7th Street S.E.
Calgary
ALBERTA
T2G2Y8

Agent

ROBERT D. MCDONALD
BENNETT JONES LLP, 3200 TELUS HOUSE,
SOUTH TOWER, 10020-100TH STREET,
EDMONTON, ALBERTA, T5J0N3

DÉTAILS DE LA MARQUE DE COMMERCE

GOOD EARTH

Type de la marque de commerce

Mot

Produits

Classe 25

Vêtements, notamment tee-shirts, polos, chandails molletonnés, casquettes, chapeaux, vestes, shorts et tabliers.

Services

Classe 35

(1) Exploitation d'un magasin de vente au détail de ce qui suit : café moulu et en grains, café, cacao, boissons à l'expresso, produits de boulangerie-pâtisserie, aliments préparés et emballés, moulins à café, cafetières, machines à expresso, bouteilles isothermes, articles ménagers; vente en gros, au détail, en ligne et par correspondance de ce qui suit : café moulu et en grains; cacao; boissons au café et à l'expresso et boissons à base de café, d'expresso et ou de lait; aromatisants en poudre; sirops aromatisants, produits de boulangerie-pâtisserie, notamment muffins, scones, biscuits secs, biscuits, pâtisseries, gâteaux et pains, et mélanges pour la préparation des produits de boulangerie-pâtisserie susmentionnés; aliments emballés; sandwichs et plats préparés; chocolat et produits de confiserie; desserts, soupes, salades, chili et aliments chauds; granola; fruits séchés; tartinades; jus; boissons gazeuses; tasses isothermes pour le café et les boissons (en métal, en plastique et/ou en céramique), bouteilles isothermes, tasses et grandes tasses à café; vente en gros, au détail et par correspondance de tee-shirts, de casquettes, de chandails molletonnés, de vestes, de tabliers et d'autres articles vestimentaires; exploitation d'un kiosque de vente au détail de café, de produits de boulangerie-pâtisserie, d'aliments préparés et emballés ainsi que d'épices; services d'affaires, notamment gestion d'installations (opérations techniques) dans les domaines de l'exploitation de franchises et de la gestion de restaurants et de cafés; services de franchisage, notamment offre d'aide technique pour la mise sur pied et ou l'exploitation de restaurants, de cafés, de cafés-bars et de casse-croûte; services de franchisage, notamment aide pour la mise sur pied, la promotion et l'établissement d'une franchise, offre d'un système permettant à des personnes d'établir et d'exploiter des points de vente au détail de divers produits; offre d'aide pour la mise en place de points de vente au détail, d'équipement, de mobilier et d'articles décoratifs ainsi que d'installations uniformes et distincts; gestion des relations avec la clientèle, aide pour la préparation et la distribution de programmes et de matériel publicitaires et

promotionnels de manière ponctuelle, et grâce auxquels certains produits sont vendus sous les marques de commerce enregistrées, offre d'information par un site Web concernant l'exploitation de franchises; services de vente par correspondance et services de catalogue de vente par correspondance, services de commande en ligne informatisés, services de vente au détail en ligne, services de commande en ligne et services de magasin de détail en ligne, tous dans les domaines du café, du cacao, des aliments préparés et emballés; services de vente au détail dans les domaines suivants : café, cacao, aliments préparés et emballés, services de concession (vente en gros), magasins de vente en gros et services de vente en gros par correspondance, tous dans les domaines du café, du cacao, des aliments préparés et emballés; services de magasin de vente au détail et services de concession de café, de thé, de produits de boulangerie-pâtisserie, d'aliments préparés et emballés ainsi que d'épices.

Classe 41

(2) Formation de directeurs et d'employés de magasin; offre d'information et de formation sur les méthodes uniformes de marchandisage et d'affaires pour l'exploitation de magasins, nommément de cafés, de boulangeries-pâtisseries, de restaurants de mets à manger sur place et à emporter.

Classe 42

(3) Conception de restaurants, d'établissements et d'installations, nommément de cafés, de boulangeries-pâtisseries, de comptoirs d'aliments et de boissons préparés à consommer sur place et à emporter.

Classe 43

(4) Services de traiteur; services de restaurant et de café; exploitation d'un restaurant, nommément exploitation d'un café; services de café; services de restauration, nommément services de café, services de plats à emporter, services de restaurant et services de traiteur.

Numéro de la demande 1,618,563
Langue de la demande Anglais

Date de production 2013-03-15

DÉTAILS DU REQUÉRANT ET DE L'AGENT

Requérant

Good Earth Cafes Ltd.
4020 - 7th Street S.E.
Calgary
ALBERTA
T2G2Y8

Agent

ROBERT D. MCDONALD
BENNETT JONES LLP, 3200 TELUS HOUSE,
SOUTH TOWER, 10020-100TH STREET,
EDMONTON, ALBERTA, T5J0N3

DÉTAILS DE LA MARQUE DE COMMERCE

Type de la marque de commerce
Dessin

Représentation visuelle



Produits

Classe 25

Vêtements, notamment tee-shirts, polos, chandails molletonnés, casquettes, chapeaux, vestes, shorts et tabliers.

Services

Classe 35

(1) Services d'affaires, notamment gestion d'installations pour des opérations techniques dans les domaines de l'exploitation de franchises ainsi que de la gestion de restaurants et de cafés; exploitation d'un kiosque de vente au détail de produits de boulangerie-pâtisserie, d'aliments préparés et emballés ainsi que d'épices; services de franchisage, notamment offre d'aide technique pour la mise sur pied et/ou l'exploitation de restaurants, de cafés, de cafés-bars et de casse-croûte; services de vente par correspondance et services de catalogue de vente par correspondance, services de commande en ligne informatisés, services informatisés de vente au détail en ligne, services de commande en ligne et services de magasin de vente au détail en ligne, tous dans les domaines du café, du cacao, des aliments préparés et emballés; services de franchisage, notamment aide pour la mise sur pied, la promotion et l'établissement d'une franchise, offre d'un système permettant à des personnes d'établir et d'exploiter des points de vente au détail de divers produits; offre d'aide pour la mise en place de points de vente au détail, d'équipement, de mobilier et d'articles décoratifs ainsi que d'installations uniformes et distincts; gestion des relations avec la clientèle, aide pour la préparation et la distribution de programmes et de matériel publicitaires et promotionnels de manière ponctuelle, et grâce auxquels certains produits sont vendus sous les marques de commerce enregistrées, offre d'information par un site

Web concernant l'exploitation de franchises; vente en gros, au détail, en ligne et par correspondance de ce qui suit : café moulu et en grains, cacao, boissons au café et à l'expresso et boissons à base de café, d'expresso et/ou de lait, aromatisants en poudre, sirops aromatisants, produits de boulangerie-pâtisserie, nommément muffins, scones, biscuits secs, biscuits, pâtisseries, gâteaux et pains, et mélanges pour la préparation des produits de boulangerie-pâtisserie susmentionnés, aliments emballés, sandwiches et plats préparés, chocolat et produits de confiserie, desserts, soupes, salades, chili et aliments chauds, granola, fruits séchés, tartinades, jus, boissons gazeuses, tasses isothermes pour café et boissons (en métal, plastique et/ou céramique), bouteilles isothermes, tasses à café et grandes tasses; vente en gros, au détail et par correspondance de tee-shirts, de casquettes, de chandails molletonnés, de vestes, de tabliers et d'autres articles vestimentaires; exploitation d'un magasin de vente au détail de ce qui suit : café moulu et en grains, café, cacao, boissons à l'expresso, produits de boulangerie-pâtisserie, aliments préparés et emballés, moulins à café, cafetières, machines à expresso, bouteilles isothermes, articles ménagers; services de vente au détail dans les domaines du café, du thé, du cacao, des aliments préparés et emballés, services de concession (vente en gros), magasins de vente en gros et services de commande en gros, tous dans les domaines du café, du thé, du cacao, des aliments préparés et emballés; services de magasin de vente au détail et services de concession de café, de thé, de produits de boulangerie-pâtisserie, d'aliments préparés et emballés ainsi que d'épices.

Classe 41

(2) Formation de directeurs et d'employés de magasin; offre d'information et de formation sur les méthodes uniformes de marchandisage et d'affaires pour l'exploitation de magasins, nommément de cafés, de boulangeries-pâtisseries, de comptoirs de plats à consommer sur place et à emporter.

Classe 42

(3) Conception de restaurants, d'établissements et d'installations, nommément de cafés, de boulangeries-pâtisseries, de comptoirs d'aliments et de boissons préparés à consommer sur place et à emporter.

Classe 43

(4) Services de traiteur; services de restauration, nommément services de café, services de plats à emporter, services de restaurant et services de traiteur; exploitation d'un restaurant, nommément exploitation d'un café; services de restaurant et de café; services de café.

Numéro de la demande 1,618,564
Langue de la demande Anglais

Date de production 2013-03-15

DÉTAILS DU REQUÉRANT ET DE L'AGENT

Requérant

Good Earth Cafes Ltd.
4020 - 7th Street S.E.
Calgary
ALBERTA
T2G2Y8

Agent

ROBERT D. MCDONALD
BENNETT JONES LLP, 3200 TELUS HOUSE,
SOUTH TOWER, 10020-100TH STREET,
EDMONTON, ALBERTA, T5J0N3

DÉTAILS DE LA MARQUE DE COMMERCE

Type de la marque de commerce
Dessin

Représentation visuelle



Produits

Classe 25

Vêtements, notamment tee-shirts, polos, chandails molletonnés, casquettes, chapeaux, vestes, shorts et tabliers.

Services

Classe 35

(1) Exploitation d'un kiosque de vente au détail de café, de produits de boulangerie-pâtisserie, d'aliments préparés et emballés ainsi que d'épices; services de vente par correspondance et services de catalogue de vente par correspondance, services de commande en ligne informatisés, services de vente au détail en ligne, services de commande en ligne et services de magasin de détail en ligne, tous dans les domaines du café, du cacao, des aliments préparés et emballés; exploitation d'un magasin de vente au détail de ce qui suit : café moulu et en grains, café, cacao, boissons à l'expresso, produits de boulangerie-pâtisserie, aliments préparés et emballés, moulins à café, cafetières, machines à expresso, bouteilles isothermes, articles ménagers; vente en gros, au détail, en ligne et par correspondance de ce qui suit : café moulu et en grains; cacao; boissons au café et à l'expresso et boissons à base de café, d'expresso et ou de lait; aromatisants en poudre; sirops aromatisants, produits de boulangerie-pâtisserie, notamment muffins, scones, biscuits secs, biscuits, pâtisseries, gâteaux et pains, et mélanges pour la préparation des produits de boulangerie-pâtisserie susmentionnés; aliments emballés; sandwiches et plats préparés; chocolat et produits de confiserie; desserts, soupes, salades, chili et aliments chauds; granola; fruits séchés; tartinades; jus; boissons gazeuses; tasses isothermes pour le café et les boissons (en métal, en plastique et ou en céramique), bouteilles isothermes, tasses et grandes tasses à

café; vente en gros, au détail et par correspondance de tee-shirts, de casquettes, de chandails molletonnés, de vestes, de tabliers et d'autres articles vestimentaires; services d'affaires, notamment gestion d'installations (opérations techniques) dans les domaines de l'exploitation de franchises et de la gestion de restaurants et de cafés; services de franchisage, notamment offre d'aide technique pour la mise sur pied et ou l'exploitation de restaurants, de cafés, de cafés-bars et de casse-croûte; services de franchisage, notamment aide pour la mise sur pied, la promotion et l'établissement d'une franchise, offre d'un système permettant à des personnes d'établir et d'exploiter des points de vente au détail de divers produits; offre d'aide pour la mise en place de points de vente au détail, d'équipement, de mobilier et d'articles décoratifs ainsi que d'installations uniformes et distincts; gestion des relations avec la clientèle, aide pour la préparation et la distribution de programmes et de matériel publicitaires et promotionnels de manière ponctuelle, et grâce auxquels certains produits sont vendus sous les marques de commerce enregistrées, offre d'information par un site Web concernant l'exploitation de franchises; services de vente au détail dans les domaines suivants : café, cacao, aliments préparés et emballés, services de concession (vente en gros), magasins de vente en gros et services de vente en gros par correspondance, tous dans les domaines du café, du cacao, des aliments préparés et emballés; services de magasin de vente au détail et services de concession concernant du café, des produits de boulangerie-pâtisserie, des aliments préparés et emballés ainsi que des épices.

Classe 41

(2) Formation de directeurs et d'employés de magasin; offre d'information et de formation sur les méthodes uniformes de marchandisage et d'affaires pour l'exploitation de magasins, notamment de cafés, de boulangeries-pâtisseries, de comptoirs de mets à manger sur place et à emporter.

Classe 42

(3) Conception de restaurants, d'établissements et d'installations, notamment de cafés, de boulangeries-pâtisseries, de comptoirs d'aliments et de boissons préparés à consommer sur place et à emporter.

Classe 43

(4) Services de restauration, notamment services de café, services de plats à emporter, services de restaurant et services de traiteur; services de restaurant et de café; exploitation d'un restaurant, notamment exploitation d'un café; services de café; services de traiteur.

Numéro de la demande 1,619,699**Date de production** 2013-03-25**Langue de la demande** Anglais

DÉTAILS DU REQUÉRANT ET DE L'AGENT

Requérant

Miramax, LLC
1901 Avenue of the Stars
Suite 2000
Los Angeles, CA 90067
UNITED STATES OF AMERICA

Agent

BORDEN LADNER GERVAIS LLP
World Exchange Plaza, 100 Queen Street,
Suite 1300, Ottawa, ONTARIO, K1P1J9

DÉTAILS DE LA MARQUE DE COMMERCE

PULP FICTION

Type de la marque de commerce

Caractères standard

Produits**Classe 09**

(1) Radios-réveils; aimants, nommément aimants pour réfrigérateurs, aimants pour voitures; livres électroniques téléchargeables, nommément livres de fiction (oeuvres mises en roman), livres d'action et d'aventure pour jeunes adultes, cartes à collectionner numériques, livres de bandes dessinées numériques et bandes dessinées romanesques; cartouches, cassettes et disques de jeux vidéo interactifs informatiques et électroniques; logiciels de jeux vidéo interactifs informatiques et électroniques; logiciels de jeux vidéo interactifs informatiques et électroniques pour appareils de jeu, nommément pour machines à sous et terminaux de loterie vidéo; logiciels de jeux vidéo interactifs informatiques et électroniques pour ordinateurs personnels et consoles de jeux vidéo pour la maison; logiciels de jeux vidéo interactifs informatiques et électroniques téléchargeables par un réseau informatique mondial; logiciels de jeux vidéo interactifs informatiques et électroniques pour téléphones mobiles et cellulaires; programmes de jeux vidéo interactifs informatiques et électroniques téléchargeables; logiciels multimédias interactifs pour jeux informatiques; logiciels pour jeux de réalité virtuelle interactifs; chargeurs pour téléphones mobiles pour véhicules; lunettes de soleil et étuis connexes; casques d'écoute, écouteurs boutons, lecteurs MP3 et lecteurs MP4, clés USB à mémoire flash, haut-parleurs, chargeurs auxiliaires et étuis de transport pour casques d'écoute, écouteurs boutons, lecteurs MP3 et lecteurs MP4, clés USB à mémoire flash, haut-parleurs, chargeurs auxiliaires; étuis pour téléphones mobiles, étuis pour ordinateurs tablettes et étuis d'ordinateur; étuis pour téléphones cellulaires; jeux informatiques multimédias interactifs; jeux vidéo interactifs, casques audiovisuels pour jeux vidéo, casques de réalité virtuelle pour jeux vidéo; protège-tête pour les arts martiaux.

Classe 14

(2) Montres; boîtiers de montre; bijoux; coffrets à bijoux; bijoux, nommément plaques d'identité de style militaire à usage décoratif pour les humains; horloges; chaînes porte-clés en bijoux ou en métal précieux; épingles à linge décoratives; breloques porte-clés en cuir; chaînes porte-clés en cuir.

Classe 16

(3) Serre-livres; calendriers; autocollants; tatouages temporaires; signets; affiches; carnets d'adresses, carnets; journaux et blocs-correspondance; instruments d'écriture; cartes de souhaits et cartes de correspondance; presse-papiers; livres, nommément livres d'action et d'aventure pour enfants et jeunes adultes ainsi que livres de fiction, nommément oeuvres mises en roman; livres de bandes dessinées et magazines; cartes à collectionner; série de livres d'astuces pour jeux informatiques; autocollants pour fenêtres et décalcomanies pour véhicules; découpes-reliefs grandeur nature en papier; découpes-reliefs grandeur nature en carton; affiches, peintures et estampes numériques encadrées ou non et à édition limitée ou non.

Classe 18

(4) Sacs à dos; sacs de sport, sacs cylindriques, sacs à main bagages, fourre-tout; petits articles en cuir, nommément porte-monnaie, porte-billets; portefeuilles; porte-cartes d'identité, porte-cartes professionnelles et étuis pour cartes d'identité et cartes professionnelles.

Classe 21

(5) Verres à liqueur; verrerie pour boissons; bouteilles, nommément gourdes, flasques, flacons de poche, flacons isothermes, flacons isothermes; ouvre-bouteilles; jarres à biscuits; boîtes à lunch; tasses et grandes tasses; bougeoirs; sous-verres en plastique et dessous de bouteille de vin en métal précieux; tirelires non métalliques.

Classe 25

(6) Tee-shirts; chandails molletonnés; chandails à capuchon; vêtements confectionnés (vêtements de mode coupés-cousus), nommément hauts, blouses, pantalons, shorts, jupes, jeans, vestes en tricot ou tissés; casquettes; petits bonnets; chapeaux; bandanas; boxeurs; sous-vêtements; vêtements de nuit et pyjamas; vêtements d'intérieur; vêtements d'extérieur, nommément vestes et imperméables, vêtements en molleton, nommément vestes en molleton, chandails en molleton, gilets en molleton; gants, foulards et mitaines; chaussettes et bonneterie; cravates; serre-poignets; costumes d'Halloween et de mascarade; déguisements pour enfants; articles chaussants, nommément pantoufles, chaussettes, bottes et sandales, chaussures et articles chaussants de sport; uniformes d'arts martiaux; ceintures.

Classe 26

(7) Pièces décoratives en caoutchouc pour vêtements; pièces décoratives en métal pour vêtements; breloques à attacher à la verrerie pour boissons.

Classe 28

(8) Figurines d'action et accessoires connexes; figurines d'action; appareils de divertissement, nommément appareils de jeu à pièces; appareils de jeu à carte, jeux à pièces électroniques; jeux à carte électroniques; billards électriques; appareils de jeu, nommément jeux électroniques de poche pour utilisation avec un écran d'affichage indépendant ou un moniteur; manèges de parc d'attractions; jeux d'arcade; appareils de jeux vidéo électroniques d'arcade; vêtements pour jouets; jeu informatique à batterie et à écran ACL; jouets souples; boules de billard; accessoires de billard; jeux de plateau; figurines à tête branlante; jeux de cartes; étuis pour figurines d'action; jeux d'échecs; pièces de jeu d'échecs; jeux d'échecs et pièces de jeu d'échecs individuelles; échiquiers; jetons pour paris; ornements d'arbre de Noël; figurines jouets à collectionner; consoles de jeux informatique et vidéo pour utilisation avec un écran d'affichage indépendant ou un moniteur; manches à balai pour jeux informatiques et vidéo; jeux vidéo informatisés de table; jouets de construction; masques de costume; fléchettes; cibles à fléchettes; empennes de fléchette; jouets pour chiens; accessoires de poupée; vêtements de poupée; poupées et accessoires connexes; jouets d'action électroniques; jeux électroniques de poche conçus pour les téléviseurs uniquement; appareils de jeux électroniques, nommément appareils permettant les

paris; jeux de plateau électroniques interactifs pour utilisation avec un moniteur externe; véhicules jouets électroniques; jouets représentant des personnages imaginaires; films plastiques ajustés, nommément habillages pour recouvrir et protéger les appareils de jeu électroniques, nommément les consoles de jeux vidéo, les appareils de jeux de poche; appareils de pari; cartes de jeu; commandes de jeu pour ordinateurs et jeux; jetons de jeu; appareils de jeu, nommément appareils de jeu, machines à sous, appareils de bingo, avec ou sans sortie vidéo; appareils de jeu, nommément machines à sous et terminaux de loterie vidéo; tables de jeu; appareils de jeux électroniques de poche autres que ceux conçus pour être utilisés avec un écran d'affichage indépendant ou un moniteur; appareils de jeux vidéo pour la maison; casse-tête et jeux de casse-tête; appareils de jeu ACL; cartes de loterie; billets de loterie; équipement d'entraînement pour les arts martiaux nommément plastrons pour les arts martiaux, mitaines d'entraîneur pour les arts martiaux, cibles de frappe pour les arts martiaux, coussins de frappe pour les arts martiaux, boucliers pour les arts martiaux, protège-tibias pour les arts martiaux; jouets d'action mécaniques; jouets mécaniques; jeux de mémoire; véhicules jouets (modèles réduits); figurines jouets modelées en plastique; figurines jouets moulées; jouets musicaux; pachinkos; planches de surf avec pagaie; jouets pour animaux de compagnie; billards électriques; billards électriques; personnages jouets en plastique; cartes à jouer, jeux de cartes et étuis pour cartes à jouer; accessoires pour jeux de cartes, nommément porte-cartes à jouer, tapis pour jeux de cartes, appareils à battre les cartes et dés; poupées en peluche; jouets en peluche; jetons de poker; poupées de porcelaine; figurines jouets articulées; étuis de protection spécialement conçus pour les jeux vidéo de poche; protections de planche à neige et de planche à roulette; casse-tête; figurines jouets en PVC; jouets télécommandés, nommément voitures, voitures de course, avions, hélicoptères, véhicules militaires et de construction, bateaux, camions, trains et autres véhicules; personnages jouets en caoutchouc; nécessaires de modélisme jouets; cartes à gratter pour jeux de loterie; planches de planche à roulette; planches à roulette; skis, nommément skis, skis de surf; machines à sous; planches à neige; boules à neige; équipement de sport pour la boxe et les arts martiaux, nommément épées, sabres japonais, sabres en bambou pour le kendo, sabres en bois pour le kendo, gants de boxe, ballons de boxe, mitaines de frappe, plastrons, coquilles et protège-tibias; jouets à presser; appareils de jeux vidéo autonomes; jouets rembourrés et en peluche; planches de surf; figurines d'action jouets et accessoires connexes; horloges jouets; tirelires jouets; figurines jouets; figurines jouets sous forme de pommes de terre; cartouches et visionneuses de films jouets; répliques de décors de film jouets; boules à neige jouets; épées jouets; armes jouets; jeux de cartes à collectionner; jeu-questionnaire qui se joue avec des cartes et des composants de jeu; télécommandes interactives pour jeux vidéo; télécommandes interactives de poche pour jeux électroniques; appareils de jeux vidéo pour utilisation avec un écran d'affichage indépendant ou un moniteur; appareils de jeux vidéo pour utilisation avec un téléviseur; poupées en vinyle; planches nautiques; boules à neige; skis nautiques; dioramas en métal montrant des scènes et des personnages de film; dioramas 3D en plastique montrant des scènes et des personnages de film.

Services

Classe 41

Offre de livres de bandes dessinées, de bandes dessinées romanesques, de livres, de livres de fiction (oeuvres mises en roman), de livres d'action et d'aventure non téléchargeables en ligne pour jeunes adultes, de cartes à collectionner numériques; offre de jeux de casino et de jeux vidéo gratuits et sans pari non téléchargeables par Internet; services de divertissement, nommément offre de jeux informatiques en ligne, offre de jeux vidéo en ligne, offre d'utilisation temporaire de

jeux informatiques non téléchargeables, offre de jeux de hasard par Internet, tenue de parties de poker en direct; offre de jeux informatiques et de casse-tête, de jeux de plateau en ligne et de jeux de cartes en ligne par un site Web.

Revendications

Date de priorité de production: 22 mars 2013, Pays ou Bureau: ÉTATS-UNIS D'AMÉRIQUE, demande no: 85/883,773 en liaison avec le même genre de produits et en liaison avec le même genre de services

Numéro de la demande 1,667,254**Date de production** 2014-03-11**Langue de la demande** Anglais

DÉTAILS DU REQUÉRANT ET DE L'AGENT

Requérant

Alion Science and Technology Corporation
1750 Tysons Boulevard, Suite 1300
McLean, Virginia
22102
UNITED STATES OF AMERICA

Agent

PERLEY-ROBERTSON, HILL & MCDUGALL
LLP
1400 - 340 ALBERT STREET, OTTAWA,
ONTARIO, K1R0A5

DÉTAILS DE LA MARQUE DE COMMERCE

ALION

Type de la marque de commerce

Mot

Produits**Classe 09**

Logiciels pour l'attribution de fréquences aux utilisateurs d'un spectre de radiofréquences; logiciels pour la surveillance à distance d'un spectre de radiofréquences afin d'identifier les utilisateurs non autorisés; logiciels pour la colocalisation d'antennes par la prédiction du brouillage entre les systèmes; logiciels pour le suivi des utilisateurs dans un endroit donné grâce à l'utilisation d'antennes à faible coût et de badges; logiciels, nommément logiciels de simulation des activités de trains pour la formation à distance, la simulation de trains ou de rails, la conception de programmes de formation dans le domaine de la commande de trains et la modélisation de systèmes et de sous-systèmes de train; logiciels pour prédire la fiabilité de composants électroniques à usage militaire et commercial; logiciels avec architecture de simulation dynamique pour la saisie de données sur la détérioration due à la fatigue en fonction des horaires de repos et de travail et du cycle circadien à l'échelle macroscopique sur une période donnée; logiciels pour l'évaluation des risques dans les domaines des catastrophes, des situations d'urgence et de la sécurité des systèmes informatiques contenant des disques compacts de démonstration supplémentaires, des guides d'utilisation et des manuels de référence connexes; programmes informatiques et logiciels utilisés pour la tenue de formation à distance par voie électronique et sur Internet pour la formation d'opérateurs et de techniciens de maintenance de matériel informatique, de coque, de systèmes mécaniques et électriques de navire; programmes informatiques et logiciels pour services d'évaluation du rendement, pour l'analyse des coûts, l'évaluation des coûts ainsi que la conception et l'essai de produits de tiers; logiciels de modélisation et de simulation dans les domaines de la planification, de la logistique, des stratégies et des opérations de protection civile et de défense militaire; logiciels pour l'évaluation de ressources et du degré de préparation pour la réponse en cas de catastrophe et le déclenchement d'opérations militaires et civiles; logiciels pour la gestion et la surveillance de l'utilisation de radiofréquences; logiciels pour l'analyse, la simulation et la formation concernant les chemins de fer et les systèmes de transport; matériel et équipement de simulation, nommément matériel informatique pour la simulation d'opérations de trains, d'aéronefs et de véhicules militaires; logiciels pour l'interfaçage entre des humains et des interfaces de machines, nommément pour la création d'un environnement virtuel pour l'apprentissage et la simulation concernant des interfaces de machines et l'évaluation des

réactions humaines à celles-ci; logiciels de jeux de guerre; logiciels pour l'évaluation de la sécurité et des risques pour les humains, de la sécurité des humains et de leur capacité de survie en cas de catastrophe et dans des opérations militaires; logiciels pour la conception de navires; logiciels de gestion de projets dans le domaine des opérations militaires et civiles, notamment logiciels pour l'analyse du rendement humain et de procédés pour l'aide à la décision et l'analyse des ressources ainsi que pour l'analyse de structures sociales et de modèles de comportement; logiciels d'analyse de systèmes sociaux dans les domaines de la gestion de projets et du rendement des employés, notamment logiciels pour l'analyse du rendement humain, de structures sociales et de modèles de comportement.

Services

Classe 35

(1) Gestion des stocks dans le domaine des armes; gestion des affaires de centres de fabrication, d'essai, de formation et de recherche pour des tiers; gestion des affaires pour des tiers; études de faisabilité commerciale; gestion d'entreprise commerciale; services de consultation en affaires dans le domaine de l'assurance de l'information; services de reprise en cas de sinistre, notamment planification de la continuité des affaires et de la continuité des opérations pour des entreprises; offre de gestion des affaires et de conseils en affaires; services d'évaluation du risque d'entreprise, notamment architecture et visualisation de données dans les domaines de la politique, de la religion, des coutumes et des systèmes de croyances locaux pour l'évaluation des risques; évaluation et gestion des risques associés aux technologies de l'information, notamment services d'évaluation du risque d'entreprise.

Classe 36

(2) Gestion et analyse financières.

Classe 37

(3) Services de réparation, d'entretien et d'installation pour bâtiments commerciaux et navals pour la navigation à la surface et sous la surface ainsi que leurs systèmes mécaniques, sauf l'installation, de réparation et de maintenance de logiciels; offre d'installations de réparation pour véhicules, armes, matériel, bâtiments commerciaux et navals pour la navigation à la surface et sous la surface ainsi que machinerie de bord pour les opérations militaires et de secours aux sinistrés; réparation et installation de matériel et d'équipement de simulation pour aéronefs, véhicules et trains; réparation et entretien de centrales nucléaires; construction de bâtiments commerciaux et navals pour la navigation à la surface et sous la surface et chantiers navals; consultation dans le domaine de l'installation de panneaux de captage de l'énergie solaire; démolition de bâtiments; services de démolition.

Classe 38

(4) Consultation dans le domaine des services de téléphonie cellulaire sur des réseaux sans fil; consultation dans le domaine de la messagerie texte sur des réseaux sans fil; consultation dans le domaine de la télévision par satellite sur des réseaux sans fil.

Classe 39

(5) Services de consultation en transport dans le domaine du transport unimodal et intermodal de passagers et de fret.

Classe 40

(6) Décontamination de déchets nucléaires; consultation et recherche techniques dans le domaine des processus de fabrication; fabrication sur mesure itinérante de véhicules et d'équipement connexe, notamment de voitures, de camions, d'aéronefs, de navires et de remorques de

surveillance et à capteurs; consultation dans le domaine de la production d'énergie éolienne; décontamination de matières dangereuses et de déchets nucléaires; consultation dans le domaine de la production d'électricité à partir de l'énergie solaire; fabrication sur mesure itinérante de bâtiments commerciaux et navals pour la navigation à la surface et sous la surface.

Classe 41

(7) Consultation dans le domaine de l'enseignement à distance; services éducatifs, notamment tenue de cours, de séminaires, de conférences et d'ateliers dans le domaine de la défense militaire et distribution de matériel de cours imprimé connexe; offre d'exposés, de séminaires et de formation dans le domaine de l'analyse et de la gestion des risques ayant trait à la protection civile, à la sécurité physique, à la protection des infrastructures, à la sécurité des systèmes informatiques, à la sécurité intérieure et à l'intervention d'urgence; formation sur le soutien opérationnel militaire, notamment (I) élaboration et offre de formation dans les domaines de la formation sur l'entretien des véhicules, de l'instruction au combat, de l'entraînement à l'utilisation d'armes et de l'entraînement physique, (II) formation sur l'entretien de véhicules et de systèmes de bord avec ou sans pilote, notamment d'aéronefs, de petits véhicules terrestres, en l'occurrence de véhicules tout-terrain, de véhicules robotisés, en l'occurrence de robots pour la neutralisation de bombes et de transporteurs médicaux pour civières, et de navires, et (III) formation sur l'entretien de composants et d'équipement installé sur des véhicules terrestres, des navires et des aéronefs; tenue de programmes éducatifs dans les domaines de la défense nationale et de la protection civile; tenue de formation et de consultation professionnelle à distance dans les domaines de la défense nationale et de la protection civile; offre de simulations informatiques en ligne au moyen de technologies de jeu informatique dans le domaine des jeux de guerre; élaboration de méthodes de formation et d'apprentissage pour des tiers dans les domaines des catastrophes et des opérations militaires.

Classe 42

(8) Recherche en matière de technologie dans les domaines de la recherche en chimie, de la recherche en biodéfense et de la recherche en détonique; génie, notamment génie ayant trait aux radiofréquences; consultation et recherche techniques dans les domaines de la conception et du développement de réseaux informatiques sans fil, du génie électronique, de la gestion du spectre, en l'occurrence de l'évaluation technique de signaux sans fil, des effets de l'environnement électromagnétique, des émetteurs, des récepteurs et des antennes radio et de la prolongation de la durée de vie de produits par leur essai qualitatif, la recherche et le développement connexes; essai de réseaux de communication, d'appareils de navigation par GPS et de radars; développement de logiciels; vérification environnementale, notamment vérification des effets de l'électromagnétisme sur l'environnement; consultation dans le domaine des opérations militaires, notamment logiciels, matériel de commande et de contrôle; services de développement de produits pour des tiers dans le domaine des systèmes d'armes, notamment développement de robots pour la neutralisation d'engins explosifs improvisés (EEI); services de développement de produits pour des tiers dans le domaine des interventions médicales à distance, notamment développement de robots pour les interventions médicales à distance; mise à jour de logiciels; services d'échange de renseignements médicaux, notamment offre de moteurs de recherche pour l'obtention de données médicales sur un réseau informatique mondial; services techniques dans les secteurs gouvernemental et commercial, notamment recherche scientifique, analyse et essai dans les domaines de la défense nationale, de l'énergie et de la chimie, de la biologie, de la science nucléaire et des sciences de l'environnement ainsi que de la technologie des capteurs environnementaux et chimiques; génie, essai et analyse dans les domaines de la commande et du contrôle, notamment de la préparation de personnel, d'équipement, de communications, d'installations et de procédures nécessaires à un commandant

pour la planification, la direction, la coordination et la commande de forces et d'opérations pour accomplir une mission; conception et essai de nouveaux produits pour des tiers dans les domaines de la communication au moyen de réseaux sans fil, de l'informatique, des renseignements et de la surveillance; conception et essai de nouveaux produits pour des tiers dans le domaine des systèmes et de l'équipement de défense; prototypage rapide, notamment conception d'armes, de postes de travail et de bâtiments commerciaux et navals pour la navigation à la surface et sous la surface; architecture navale et génie maritime; services d'architecture navale et de génie maritime concernant la conception de navires et d'autres équipement, composants et plateformes maritimes; conception de matériel informatique et de logiciels pour bâtiments commerciaux, militaires et navals pour la navigation à la surface et sous la surface ainsi qu'entreprises et systèmes connexes; conception de nouveaux matériaux et de produits chimiques, notamment de peinture anticorrosion, d'antirouilles pour métaux, utilisés et appliqués sur des navires et des bateaux commerciaux, des navires et des bateaux commerciaux militaires et des navires et des bateaux navals et relativement aux entreprises et aux systèmes connexes; génie de systèmes maritimes, notamment génie de l'estimation et du contrôle des poids, conception et analyse de structures, intégration de conception, analyse du rendement, analyse de stabilité après avarie, analyse des défaillances et conception de formes de coque dans le domaine des bâtiments commerciaux et navals pour la navigation à la surface et sous la surface; consultation concernant l'intégration, l'examen et l'essai de machinerie, la modélisation et la simulation, notamment de machinerie, à savoir de pompes, de moteurs électriques, de valeurs manuelles et automatisées, d'équipement de chauffage, de refroidissement, de filtrage, de purification ou de traitement autre de matières connexes pour assurer le bon fonctionnement, d'appareils électroniques, notamment de régulateurs de moteur, de tableaux de contrôle et de leurs disjoncteurs, ainsi que de capteurs; élaboration de spécifications et de dessins pour bâtiments commerciaux et navals pour la navigation à la surface et sous la surface; analyse des risques pour les infrastructures essentielles et de la vulnérabilité des infrastructures essentielles; services de laboratoire d'acoustique et d'analyse des caractéristiques associées au bruit des matériaux de construction et des biens de consommation; mesure et analyse de la qualité de l'air et des propriétés des déchets; recherche en chimie, en biologie, en science nucléaire et en sciences de l'environnement; services de consultation dans le domaine des sciences de l'environnement; services de modélisation et de simulation par ordinateur pour des tiers, notamment conception d'un modèle de système physique réel ou théorique, mise en oeuvre du modèle par ordinateur et analyse des résultats connexes; services d'entreposage et d'exploration de données; services de technologies de l'information, notamment de conception, de développement et d'implémentation pour l'architecture et l'intégration de TI; conception, développement et intégration de logiciels; planification de réseaux et conception de réseaux privés virtuels; offre de logiciels en ligne non téléchargeables pour l'évaluation des ressources d'une communauté et du degré de préparation d'une communauté en cas de catastrophe et de situation d'urgence; essai et évaluation de réseaux sans fil quant à leur couverture géographique, aux interférences et à leur performance générale; consultation dans le domaine de la conception d'équipement de radiofréquences; conception de réseaux informatiques sans fil; consultation dans le domaine de la recherche en énergie renouvelable; consultation technique dans le domaine du génie de l'environnement; conception de réseaux sans fil; services de conception et d'inspection de vaisseaux et de véhicules militaires, de centrales nucléaires, de générateurs d'électricité portatifs et de moteurs pour machinerie industrielle; logiciels Web non téléchargeables pour l'attribution de fréquences aux utilisateurs d'un spectre de radiofréquences et pour l'identification des utilisateurs non autorisés, pour la colocalisation d'antennes par la prédiction du brouillage entre les systèmes, pour le suivi des utilisateurs dans un endroit donné grâce à l'utilisation d'antennes à faible coût et de badges, pour la prédiction de la fiabilité de composants

électroniques à usage militaire et commercial, pour la saisie de données sur la détérioration due à la fatigue en fonction des horaires de repos et de travail et du cycle circadien à l'échelle macroscopique pendant une période donnée, pour la tenue de formation à distance par voie électronique et sur le Web, pour l'évaluation des ressources et du degré de préparation pour la réponse en cas de catastrophe, la gestion de situations d'urgence et le déclenchement d'opérations militaires et civiles, pour la création d'un environnement virtuel pour l'apprentissage et la simulation du fonctionnement et de la commande de machines et l'évaluation des réactions humaines connexes, pour l'utilisation de jeux de guerre et l'expérimentation connexe, pour l'évaluation de la sécurité et des risques, de la sûreté et de la capacité de survie, pour la conception de vaisseaux militaires et commerciaux, pour l'analyse de systèmes sociaux dans les domaines de la gestion de projets et du rendement des employés, nommément des logiciels Web non téléchargeables pour l'analyse du rendement humain, et pour l'analyse de structures sociales et de modèles de comportement; analyse et développement de matériaux de fabrication pour des tiers, nommément analyse de matériaux de fabrication pour des tiers ainsi que services de développement de produits; planification de la reprise informatique après sinistre; services énergétiques et environnementaux, nommément évaluations environnementales de l'exposition humaine à de hauts niveaux de rayonnement; recherche sur les sciences de l'atmosphère et les aérosols; conception et ingénierie de centrales nucléaires; création et mise en oeuvre de scénarios de formation et de systèmes de simulation, nommément création d'environnements virtuels pour la simulation de tactiques et de stratégies militaires ainsi que de catastrophes; simulations vidéo ou informatiques faites au moyen de technologies de jeu pour le domaine des jeux de guerre; développement de logiciels pour programmes de formation informatique dans les domaines des catastrophes et des opérations militaires; services de sécurité informatique pour la communication sans fil, nommément application, restriction et contrôle des privilèges d'accès des utilisateurs de ressources informatiques infonuagiques, mobiles ou de réseau en fonction des justificatifs d'identité attribués; services de consultation dans le domaine de la cybersécurité; consultation dans le domaine de l'efficacité énergétique; services énergétiques et environnementaux, nommément évaluations environnementales de l'exposition humaine à de hauts niveaux de rayonnement.

Classe 45

(9) Services de consultation et d'analyse de politiques législatives et juridiques concernant la sécurité intérieure, la défense nationale, l'énergie et les affaires de réglementation environnementale; consultation dans les domaines de l'analyse de missions et de menaces pour la sécurité publique; consultation juridique dans le domaine des initiatives législatives ayant trait à la protection de l'environnement; services et consultation militaires, nommément consultation dans le domaine de la guerre; analyse de la sécurité ayant trait à la sécurité en milieu de travail pour des centrales nucléaires.

Revendications

Date de priorité de production: 19 septembre 2013, Pays ou Bureau: ÉTATS-UNIS D'AMÉRIQUE, demande no: 86069731 en liaison avec le même genre de produits et en liaison avec le même genre de services

Numéro de la demande 1,667,255
Langue de la demande Anglais

Date de production 2014-03-11

DÉTAILS DU REQUÉRANT ET DE L'AGENT

Requérant

Alion Science and Technology Corporation
1750 Tysons Boulevard, Suite 1300
McLean, Virginia
22102
UNITED STATES OF AMERICA

Agent

PERLEY-ROBERTSON, HILL & MCDUGALL
LLP
1400 - 340 ALBERT STREET, OTTAWA,
ONTARIO, K1R0A5

DÉTAILS DE LA MARQUE DE COMMERCE

Type de la marque de commerce
Dessin

Représentation visuelle



Produits

Classe 09

Logiciels pour l'attribution de fréquences aux utilisateurs d'un spectre de radiofréquences; logiciels pour la surveillance à distance d'un spectre de radiofréquences afin d'identifier les utilisateurs non autorisés; logiciels pour la colocalisation d'antennes par la prédiction du brouillage entre les systèmes; logiciels pour le suivi des utilisateurs dans un endroit donné grâce à l'utilisation d'antennes à faible coût et de badges; logiciels, nommément logiciels de simulation des activités de trains pour la formation à distance, la simulation de trains ou de rails, la conception de programmes de formation dans le domaine de la commande de trains et la modélisation de systèmes et de sous-systèmes de train; logiciels pour prédire la fiabilité de composants électroniques à usage militaire et commercial; logiciels avec architecture de simulation dynamique pour la saisie de données sur la détérioration due à la fatigue en fonction des horaires de repos et de travail et du cycle circadien à l'échelle macroscopique sur une période donnée; logiciels pour l'évaluation des risques dans les domaines des catastrophes, des situations d'urgence et de la sécurité des systèmes informatiques contenant des disques compacts de démonstration supplémentaires, des guides d'utilisation et des manuels de référence connexes; programmes informatiques et logiciels utilisés pour la tenue de formation à distance par voie électronique et sur Internet pour la formation d'opérateurs et de techniciens de maintenance de matériel informatique, de coque, de systèmes mécaniques et électriques de navire; programmes informatiques et logiciels pour services d'évaluation du rendement, pour l'analyse des coûts, l'évaluation des coûts ainsi que la conception et l'essai de produits de tiers; logiciels de modélisation et de simulation dans les domaines de la planification, de la logistique, des stratégies et des opérations de

protection civile et de défense militaire; logiciels pour l'évaluation de ressources et du degré de préparation pour la réponse en cas de catastrophe et le déclenchement d'opérations militaires et civiles; logiciels pour la gestion et la surveillance de l'utilisation de radiofréquences; logiciels pour l'analyse, la simulation et la formation concernant les chemins de fer et les systèmes de transport; matériel et équipement de simulation, notamment matériel informatique pour la simulation d'opérations de trains, d'aéronefs et de véhicules militaires; logiciels pour l'interfaçage entre des humains et des interfaces de machines, notamment pour la création d'un environnement virtuel pour l'apprentissage et la simulation concernant des interfaces de machines et l'évaluation des réactions humaines à celles-ci; logiciels de jeux de guerre; logiciels pour l'évaluation de la sécurité et des risques pour les humains, de la sécurité des humains et de leur capacité de survie en cas de catastrophe et dans des opérations militaires; logiciels pour la conception de navires; logiciels de gestion de projets dans le domaine des opérations militaires et civiles, notamment logiciels pour l'analyse du rendement humain et de procédés pour l'aide à la décision et l'analyse des ressources ainsi que pour l'analyse de structures sociales et de modèles de comportement; logiciels d'analyse de systèmes sociaux dans les domaines de la gestion de projets et du rendement des employés, notamment logiciels pour l'analyse du rendement humain, de structures sociales et de modèles de comportement.

Services

Classe 35

(1) Gestion des stocks dans le domaine des armes; gestion des affaires de centres de fabrication, d'essai, de formation et de recherche pour des tiers; gestion des affaires pour des tiers; études de faisabilité commerciale; gestion d'entreprise commerciale; services de consultation en affaires dans le domaine de l'assurance de l'information; services de reprise en cas de sinistre, notamment planification de la continuité des affaires et de la continuité des opérations pour des entreprises; offre de gestion des affaires et de conseils en affaires; services d'évaluation du risque d'entreprise, notamment architecture et visualisation de données dans les domaines de la politique, de la religion, des coutumes et des systèmes de croyances locaux pour l'évaluation des risques; évaluation et gestion des risques associés aux technologies de l'information, notamment services d'évaluation du risque d'entreprise.

Classe 36

(2) Gestion et analyse financières.

Classe 37

(3) Services de réparation, d'entretien et d'installation pour bâtiments commerciaux et navals pour la navigation à la surface et sous la surface ainsi que leurs systèmes mécaniques, sauf l'installation, de réparation et de maintenance de logiciels; offre d'installations de réparation pour véhicules, armes, matériel, bâtiments commerciaux et navals pour la navigation à la surface et sous la surface ainsi que machinerie de bord pour les opérations militaires et de secours aux sinistrés; réparation et installation de matériel et d'équipement de simulation pour aéronefs, véhicules et trains; réparation et entretien de centrales nucléaires; construction de bâtiments commerciaux et navals pour la navigation à la surface et sous la surface et chantiers navals; consultation dans le domaine de l'installation de panneaux de captage de l'énergie solaire; démolition de bâtiments; services de démolition.

Classe 38

(4) Consultation dans le domaine des services de téléphonie cellulaire sur des réseaux sans fil; consultation dans le domaine de la messagerie texte sur des réseaux sans fil; consultation dans le domaine de la télévision par satellite sur des réseaux sans fil.

Classe 39

(5) Services de consultation en transport dans le domaine du transport unimodal et intermodal de passagers et de fret.

Classe 40

(6) Décontamination de déchets nucléaires; consultation et recherche techniques dans le domaine des processus de fabrication; fabrication sur mesure itinérante de véhicules et d'équipement connexe, notamment de voitures, de camions, d'aéronefs, de navires et de remorques de surveillance et à capteurs; consultation dans le domaine de la production d'énergie éolienne; décontamination de matières dangereuses et de déchets nucléaires; consultation dans le domaine de la production d'électricité à partir de l'énergie solaire; fabrication sur mesure itinérante de bâtiments commerciaux et navals pour la navigation à la surface et sous la surface.

Classe 41

(7) Consultation dans le domaine de l'enseignement à distance; services éducatifs, notamment tenue de cours, de séminaires, de conférences et d'ateliers dans le domaine de la défense militaire et distribution de matériel de cours imprimé connexe; offre d'exposés, de séminaires et de formation dans le domaine de l'analyse et de la gestion des risques ayant trait à la protection civile, à la sécurité physique, à la protection des infrastructures, à la sécurité des systèmes informatiques, à la sécurité intérieure et à l'intervention d'urgence; formation sur le soutien opérationnel militaire, notamment (I) élaboration et offre de formation dans les domaines de la formation sur l'entretien des véhicules, de l'instruction au combat, de l'entraînement à l'utilisation d'armes et de l'entraînement physique, (II) formation sur l'entretien de véhicules et de systèmes de bord avec ou sans pilote, notamment d'aéronefs, de petits véhicules terrestres, en l'occurrence de véhicules tout-terrain, de véhicules robotisés, en l'occurrence de robots pour la neutralisation de bombes et de transporteurs médicaux pour civières, et de navires, et (III) formation sur l'entretien de composants et d'équipement installé sur des véhicules terrestres, des navires et des aéronefs; tenue de programmes éducatifs dans les domaines de la défense nationale et de la protection civile; tenue de formation et de consultation professionnelle à distance dans les domaines de la défense nationale et de la protection civile; offre de simulations informatiques en ligne au moyen de technologies de jeu informatique dans le domaine des jeux de guerre; élaboration de méthodes de formation et d'apprentissage pour des tiers dans les domaines des catastrophes et des opérations militaires.

Classe 42

(8) Recherche en matière de technologie dans les domaines de la recherche en chimie, de la recherche en biodéfense et de la recherche en détonique; génie, notamment génie ayant trait aux radiofréquences; consultation et recherche techniques dans les domaines de la conception et du développement de réseaux informatiques sans fil, du génie électronique, de la gestion du spectre, en l'occurrence de l'évaluation technique de signaux sans fil, des effets de l'environnement électromagnétique, des émetteurs, des récepteurs et des antennes radio et de la prolongation de la durée de vie de produits par leur essai qualitatif, la recherche et le développement connexes; essai de réseaux de communication, d'appareils de navigation par GPS et de radars; développement de logiciels; vérification environnementale, notamment vérification des effets de l'électromagnétisme sur l'environnement; consultation dans le domaine des opérations militaires, notamment logiciels, matériel de commande et de contrôle; services de développement de produits pour des tiers dans le domaine des systèmes d'armes, notamment développement de robots pour la neutralisation d'engins explosifs improvisés (EEI); services de développement de produits pour des tiers dans le domaine des interventions médicales à distance, notamment développement de robots pour les interventions médicales à distance; mise

à jour de logiciels; services d'échange de renseignements médicaux, notamment offre de moteurs de recherche pour l'obtention de données médicales sur un réseau informatique mondial; services techniques dans les secteurs gouvernemental et commercial, notamment recherche scientifique, analyse et essai dans les domaines de la défense nationale, de l'énergie et de la chimie, de la biologie, de la science nucléaire et des sciences de l'environnement ainsi que de la technologie des capteurs environnementaux et chimiques; génie, essai et analyse dans les domaines de la commande et du contrôle, notamment de la préparation de personnel, d'équipement, de communications, d'installations et de procédures nécessaires à un commandant pour la planification, la direction, la coordination et la commande de forces et d'opérations pour accomplir une mission; conception et essai de nouveaux produits pour des tiers dans les domaines de la communication au moyen de réseaux sans fil, de l'informatique, des renseignements et de la surveillance; conception et essai de nouveaux produits pour des tiers dans le domaine des systèmes et de l'équipement de défense; prototypage rapide, notamment conception d'armes, de postes de travail et de bâtiments commerciaux et navals pour la navigation à la surface et sous la surface; architecture navale et génie maritime; services d'architecture navale et de génie maritime concernant la conception de navires et d'autres équipement, composants et plateformes maritimes; conception de matériel informatique et de logiciels pour bâtiments commerciaux, militaires et navals pour la navigation à la surface et sous la surface ainsi qu'entreprises et systèmes connexes; conception de nouveaux matériaux et de produits chimiques, notamment de peinture anticorrosion, d'antirouilles pour métaux, utilisés et appliqués sur des navires et des bateaux commerciaux, des navires et des bateaux commerciaux militaires et des navires et des bateaux navals et relativement aux entreprises et aux systèmes connexes; génie de systèmes maritimes, notamment génie de l'estimation et du contrôle des poids, conception et analyse de structures, intégration de conception, analyse du rendement, analyse de stabilité après avarie, analyse des défaillances et conception de formes de coque dans le domaine des bâtiments commerciaux et navals pour la navigation à la surface et sous la surface; consultation concernant l'intégration, l'examen et l'essai de machinerie, la modélisation et la simulation, notamment de machinerie, à savoir de pompes, de moteurs électriques, de valeurs manuelles et automatisées, d'équipement de chauffage, de refroidissement, de filtrage, de purification ou de traitement autre de matières connexes pour assurer le bon fonctionnement, d'appareils électroniques, notamment de régulateurs de moteur, de tableaux de contrôle et de leurs disjoncteurs, ainsi que de capteurs; élaboration de spécifications et de dessins pour bâtiments commerciaux et navals pour la navigation à la surface et sous la surface; analyse des risques pour les infrastructures essentielles et de la vulnérabilité des infrastructures essentielles; services de laboratoire d'acoustique et d'analyse des caractéristiques associées au bruit des matériaux de construction et des biens de consommation; mesure et analyse de la qualité de l'air et des propriétés des déchets; recherche en chimie, en biologie, en science nucléaire et en sciences de l'environnement; services de consultation dans le domaine des sciences de l'environnement; services de modélisation et de simulation par ordinateur pour des tiers, notamment conception d'un modèle de système physique réel ou théorique, mise en oeuvre du modèle par ordinateur et analyse des résultats connexes; services d'entreposage et d'exploration de données; services de technologies de l'information, notamment de conception, de développement et d'implémentation pour l'architecture et l'intégration de TI; conception, développement et intégration de logiciels; planification de réseaux et conception de réseaux privés virtuels; offre de logiciels en ligne non téléchargeables pour l'évaluation des ressources d'une communauté et du degré de préparation d'une communauté en cas de catastrophe et de situation d'urgence; essai et évaluation de réseaux sans fil quant à leur couverture géographique, aux interférences et à leur performance générale; consultation dans le domaine de la conception d'équipement de radiofréquences; conception de réseaux informatiques sans fil; consultation dans

le domaine de la recherche en énergie renouvelable; consultation technique dans le domaine du génie de l'environnement; conception de réseaux sans fil; services de conception et d'inspection de vaisseaux et de véhicules militaires, de centrales nucléaires, de générateurs d'électricité portatifs et de moteurs pour machinerie industrielle; logiciels Web non téléchargeables pour l'attribution de fréquences aux utilisateurs d'un spectre de radiofréquences et pour l'identification des utilisateurs non autorisés, pour la colocalisation d'antennes par la prédiction du brouillage entre les systèmes, pour le suivi des utilisateurs dans un endroit donné grâce à l'utilisation d'antennes à faible coût et de badges, pour la prédiction de la fiabilité de composants électroniques à usage militaire et commercial, pour la saisie de données sur la détérioration due à la fatigue en fonction des horaires de repos et de travail et du cycle circadien à l'échelle macroscopique pendant une période donnée, pour la tenue de formation à distance par voie électronique et sur le Web, pour l'évaluation des ressources et du degré de préparation pour la réponse en cas de catastrophe, la gestion de situations d'urgence et le déclenchement d'opérations militaires et civiles, pour la création d'un environnement virtuel pour l'apprentissage et la simulation du fonctionnement et de la commande de machines et l'évaluation des réactions humaines connexes, pour l'utilisation de jeux de guerre et l'expérimentation connexe, pour l'évaluation de la sécurité et des risques, de la sûreté et de la capacité de survie, pour la conception de vaisseaux militaires et commerciaux, pour l'analyse de systèmes sociaux dans les domaines de la gestion de projets et du rendement des employés, notamment des logiciels Web non téléchargeables pour l'analyse du rendement humain, et pour l'analyse de structures sociales et de modèles de comportement; analyse et développement de matériaux de fabrication pour des tiers, notamment analyse de matériaux de fabrication pour des tiers ainsi que services de développement de produits; planification de la reprise informatique après sinistre; services énergétiques et environnementaux, notamment évaluations environnementales de l'exposition humaine à de hauts niveaux de rayonnement; recherche sur les sciences de l'atmosphère et les aérosols; conception et ingénierie de centrales nucléaires; création et mise en oeuvre de scénarios de formation et de systèmes de simulation, notamment création d'environnements virtuels pour la simulation de tactiques et de stratégies militaires ainsi que de catastrophes; simulations vidéo ou informatiques faites au moyen de technologies de jeu pour le domaine des jeux de guerre; développement de logiciels pour programmes de formation informatique dans les domaines des catastrophes et des opérations militaires; services de sécurité informatique pour la communication sans fil, notamment application, restriction et contrôle des privilèges d'accès des utilisateurs de ressources informatiques infonuagiques, mobiles ou de réseau en fonction des justificatifs d'identité attribués; services de consultation dans le domaine de la cybersécurité; consultation dans le domaine de l'efficacité énergétique; services énergétiques et environnementaux, notamment évaluations environnementales de l'exposition humaine à de hauts niveaux de rayonnement.

Classe 45

(9) Services de consultation et d'analyse de politiques législatives et juridiques concernant la sécurité intérieure, la défense nationale, l'énergie et les affaires de réglementation environnementale; consultation dans les domaines de l'analyse de missions et de menaces pour la sécurité publique; consultation juridique dans le domaine des initiatives législatives ayant trait à la protection de l'environnement; services et consultation militaires, notamment consultation dans le domaine de la guerre; analyse de la sécurité ayant trait à la sécurité en milieu de travail pour des centrales nucléaires.

Revendications

Date de priorité de production: 19 septembre 2013, Pays ou Bureau: ÉTATS-UNIS D'AMÉRIQUE,
demande no: 86069493 en liaison avec le même genre de produits et en liaison avec le même
genre de services

Numéro de la demande 1,675,062
Langue de la demande Anglais

Date de production 2014-04-30

DÉTAILS DU REQUÉRANT ET DE L'AGENT

Requérant

NSF International
789 North Dixboro Road
Ann Arbor, MI 48105
UNITED STATES OF AMERICA

Agent

GOWLING WLG (CANADA) LLP
SUITE 2600, 160 ELGIN STREET, OTTAWA,
ONTARIO, K1P1C3

DÉTAILS DE LA MARQUE DE CERTIFICATION

Type de la marque de commerce
Dessin

Représentation visuelle



Standard de la marque de certification

La marque de certification, telle qu'elle est utilisée par les personnes autorisées par le certificateur, atteste ce qui suit : (a) les personnes autorisées par le certificateur ont établi des normes internes de gestion de la qualité que leurs services doivent respecter avant d'être certifiés en supervisant le processus de fabrication pour s'assurer qu'il est conforme aux normes de santé et de sécurité publiques, en encourageant les employés à surveiller les produits et les services dans la chaîne logistique pour s'assurer qu'ils sont conformes aux normes de gestion de la qualité établies et pour déclarer tout problème de santé et de sécurité, en veillant à ce que les produits fabriqués respectent les spécifications des clients, en veillant à ce que des produits et des services de qualité soient fournis à temps, en mettant en place des systèmes de réduction du gaspillage, en veillant au respect des lois et des règlements applicables, en mettant en place de bonnes pratiques de fabrication (BPF), en assurant la chaîne de contrôle, la traçabilité et la disponibilité de l'information pour les pièces, le matériel et les systèmes, et en assurant la contribution de la haute direction à la gestion de la qualité; (b) les personnes autorisées par le certificateur ont établi un système de gestion de la sécurité de l'information (SGSI) qui comprend un ensemble de politiques et de procédures pour la gestion systématique des données délicates et confidentielles relatives à l'organisation et aux clients des personnes autorisées par le certificateur de façon à réduire au minimum les risques et à assurer la continuité des activités en limitant dès que possible

les répercussions d'une brèche de sécurité d'origine informatique ou humaine, en déterminant l'information délicate exposée aux menaces et aux vulnérabilités, en intégrant des systèmes de protection de données électroniques à la structure de technologies de l'information (TI) de l'organisation, en mettant en place des systèmes pour promouvoir et surveiller l'amélioration continue de la gestion de la sécurité de l'information, en adoptant des pratiques et des procédures pour répondre aux besoins des clients sur le plan de la sécurité de l'information, et en assurant le respect des règlements de sécurité applicables; (c) les personnes autorisées par le certificateur ont mis en place un programme de recyclage exécuté conformément à un système de gestion de la santé et de la sécurité dans lequel les obligations légales et liées à l'assurance ont été respectées et dans lequel les processus de traçabilité, d'imputabilité, de protection de l'environnement et de protection de données ont été mis en oeuvre; (d) les personnes autorisées par le certificateur ont établi un système de gestion de l'environnement (SGE) pour gérer les programmes environnementaux de l'organisation de façon exhaustive, systématique, planifiée et attestée, en mettant en place une structure organisationnelle de gestion de l'environnement, en créant des ressources de gestion de l'environnement et de planification de la gestion de l'environnement pour élaborer, mettre en oeuvre et gérer une politique de protection de l'environnement, en cernant les risques environnementaux associés à la prestation de services, en fixant des objectifs et des cibles d'amélioration de l'impact environnemental, en surveillant continuellement la mise en oeuvre de procédures et de pratiques pour contrôler l'impact de l'industrie sur l'environnement, et en mettant en oeuvre des systèmes pour promouvoir et surveiller la réduction continue de l'impact environnemental; (e) les personnes autorisées par le certificateur ont établi un système de gestion de la santé et de la sécurité au travail (SGSST) pour élaborer et gérer les politiques, les procédures, la formation, les normes et les lignes directrices organisationnelles en consignnant les incidents liés à la santé et à la sécurité au travail, en inspectant continuellement les locaux, l'équipement et les pratiques des employés de façon à cerner les risques pour la santé et la sécurité et à éviter les conditions de travail dangereuses, en mettant en place des systèmes pour promouvoir et surveiller l'amélioration continue de la sécurité au travail, en cernant dès que possible les risques pour la santé et la sécurité et les risques liés au contrôle, ainsi qu'en étudiant, en surveillant et en mettant en place des mesures d'atténuation des risques pour la santé et la sécurité; (f) les personnes autorisées par le certificateur ont établi que les services de production et de fourniture d'aliments sont offerts selon un système de gestion de l'innocuité des aliments mis en place par le fournisseur de services pour veiller à ce que la production et la fourniture d'aliments respectent les spécifications des clients en matière de qualité et d'innocuité, pour surveiller continuellement le respect des politiques, des procédures et des pratiques visant à promouvoir l'innocuité des aliments, et pour cerner dès que possible les risques liés à l'innocuité des aliments et garantir la traçabilité des produits; (g) les personnes autorisées par le certificateur ont établi un système de gestion de l'énergie (SGE) pour garantir le suivi, l'analyse et la planification systématiques de la consommation d'énergie au sein de l'organisation, en définissant les processus et les contrôles pour économiser l'énergie au sein de l'organisation, en trouvant et en quantifiant des déchets énergétiques courants, en mettant en oeuvre un cadre pour l'intégration de l'efficacité énergétique aux pratiques de gestion, en surveillant la mise en oeuvre de pratiques et de procédures d'économie d'énergie, en promouvant l'amélioration continue par la recherche de façons d'économiser l'énergie en remplaçant et en mettant à niveau l'équipement inefficace, ainsi qu'en promouvant l'établissement d'objectifs d'économie d'énergie et en définissant des indicateurs de performance énergétique. Le requérant n'exerce pas d'activités liées à la fabrication, à la vente et à la location de produits ou à la prestation de services comme ceux énumérés dans la demande.

Services

Classe 37

(1) Services environnementaux, nommément concernant l'approvisionnement responsable, nommément offre d'information sur l'écoblanchiment et sur l'utilisation de nettoyeurs écologiques et naturels; services environnementaux, nommément concernant l'approvisionnement responsable, nommément offre d'information sur l'installation de systèmes de récupération d'eaux pluviales.

Classe 40

(2) Services environnementaux, nommément concernant les systèmes de recyclage de déchets électroniques, nommément le compostage.

Classe 42

(3) Services de gestion de la qualité, nommément évaluation et analyse de la qualité, assurance de la qualité, vérification de la qualité et contrôle de la qualité dans le domaine de l'automobile, dans le domaine de l'aérospatiale ainsi que dans le domaine de la machinerie et de l'équipement généraux, nommément de la machinerie et de l'équipement de fabrication et industriels.

(4) Services de gestion de la qualité, nommément évaluation et analyse de la qualité, assurance de la qualité, vérification de la qualité et contrôle de la qualité dans les domaines des dispositifs médicaux, de l'automobile, de l'agriculture, du textile, des produits chimiques, des produits pharmaceutiques, de l'énergie, des aliments et des boissons, de l'aérospatiale, santé, de l'éducation, de l'administration publique, de la construction, de la machinerie et de l'équipement généraux, nommément de la machinerie et de l'équipement de fabrication et industriels, ainsi que de l'informatique; services de technologies de l'information, nommément gestion sécurisée d'information stockée sur des réseaux informatiques et gestion de systèmes d'infrastructure de réseau informatique.

(5) Certification biologique de produits agricoles et de cosmétiques.

Classe 44

(6) Services environnementaux, nommément concernant la durabilité de l'environnement dans le domaine des pratiques de gestion forestière et d'agriculture; culture d'arbres; gestion de la santé au travail; services d'information sociétale pour cerner les problèmes de santé publique au sein d'une communauté relativement aux produits agricoles, aux cosmétiques, aux suppléments, aux vitamines et aux produits de soins personnels.

Classe 45

(7) Gestion de la sécurité au travail.

Numéro de la demande 1,690,905

Date de production 2014-08-22

Langue de la demande Anglais

DÉTAILS DU REQUÉRANT ET DE L'AGENT

Requérant

Peak Innovations Inc.
203-11782 Hammersmith Way
Richmond
BRITISH COLUMBIA
V7A5E2

Agent

DAVID J. SCHNURR
(MILLER THOMSON LLP), ACCELERATOR
BUILDING, 295 HAGEY BLVD., SUITE 300,
WATERLOO, ONTARIO, N2L6R5

DÉTAILS DE LA MARQUE DE COMMERCE

Type de la marque de commerce

Tridimensionnelle

Représentation visuelle

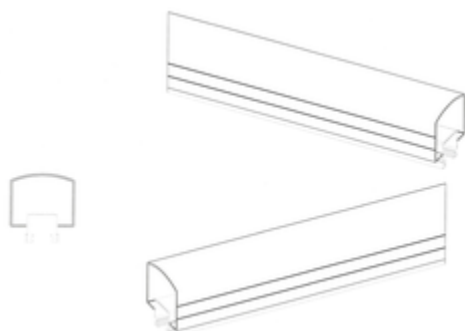

Description de la marque de commerce

La marque pour laquelle un enregistrement de marque de commerce est demandé (ci-après appelée « la marque ») est un dessin en trois dimensions des contours d'une main courante. La marque est constituée de la forme tridimensionnelle illustrée en lignes continues. Les lignes tiretées ne font pas partie de la marque. Les représentations visuelles montrent la marque sous trois angles différents (c'est-à-dire trois angles différents de la même marque de commerce).

Reconnue comme étant enregistrable

Reconnue pour enregistrable en vertu de la loi sur les marques de commerce.

Produits

Classe 06

Garde-fous extérieurs en métal pour terrasses et balcons.

Numéro de la demande 1,698,666

Date de production 2014-10-20

Langue de la demande Anglais

DÉTAILS DU REQUÉRANT

Requérant

E.G. TIGER OUTSOURCING, LTD.

PO Box 18141

Jerusalem, 91181

ISRAEL

DÉTAILS DE LA MARQUE DE COMMERCE

TURBO

Type de la marque de commerce

Mot

Produits

Classe 16

Guides touristiques et cartes géographiques; cartes de souhaits; cartes-cadeaux; chèques-cadeaux; cartes de fidélisation et de récompenses; jetons de valeur; bons d'échange qui peuvent être échangés pour des produits et services; bons de réduction.

Services

Classe 35

(1) Vente au détail et vente dans les domaines des aliments, des boissons, des suppléments alimentaires, des bijoux, des produits de beauté, des cosmétiques, des articles de toilette, des fournitures de jardinage, des fournitures pour animaux de compagnie, des bagages, de l'équipement de cuisson, des appareils médicaux et des fournitures médicales; distribution de bons d'échange et de bons-cadeaux à des fins promotionnelles ou commerciales; services de registre de cadeaux; services de commerce électronique, nommément regroupement, pour le compte de tiers, de divers services d'aliments et de boissons, services de beauté, services d'hébergement, services cosmétiques, services de jardinage, services d'entraînement physique et services médicaux, pour permettre aux consommateurs de comparer et d'acheter facilement ces services; émission de jetons de valeur, de chèques-cadeaux et de bons d'échange; services de planification, nommément services de prise de rendez-vous.

Classe 36

(2) Assurances.

Classe 38

(3) Messagerie électronique, nommément offre de bavardoirs et de babillards électroniques pour la transmission de messages, de commentaires et de contenu multimédia entre utilisateurs; messagerie électronique, nommément offre de services de courriel et de messagerie instantanée.

Classe 39

(4) Organisation de voyages; conseils de voyage, nommément services de guide de voyage et d'information sur le voyage; conseils de voyage, nommément services d'information sur les voyages et les circuits; services de réservation, nommément réservation de sièges de voyage;

services de réservation, nommément services de réservation de billets de voyage et de circuits touristiques.

Classe 43

(5) Services de réservation, nommément réservation de restaurants et de repas; services de réservation, nommément réservation d'hébergement hôtelier; services de traiteur; services d'hôtel.

Numéro de la demande 1,704,076

Date de production 2014-11-24

Langue de la demande Anglais

DÉTAILS DU REQUÉRANT ET DE L'AGENT

Requérant

NATIONAL CAPITAL MARATHON INC.
5450-45 Canotek Rd.
Ottawa
ONTARIO
K1J9G2

Agent

HEATHER L. BOYD
(Pillar Ip, Inc.), 1661 Shauna Crescent, Greely,
ONTARIO, K4P1M8

DÉTAILS DE LA MARQUE DE COMMERCE

OTTAWA 10K

Type de la marque de commerce

Caractères standard

Reconnue comme étant enregistrable

Reconnue pour enregistrable en vertu de la loi sur les marques de commerce.

Produits

Classe 09

(1) Autre matériel promotionnel, nommément lunettes de soleil; autre matériel promotionnel, nommément couvertures de survie et couvertures isothermes d'urgence et pour conserver la chaleur corporelle, à usage autre que médical.

Classe 14

(2) Trophées en métaux précieux, médailles et médaillons; autre matériel promotionnel, nommément bijoux, broches, épinglettes de fantaisie, chaînes porte-clés, breloques pour chaînes porte-clés, boutons de manchette, boucles d'oreilles, épinglettes, médaillons, colliers, pendentifs, bagues, pinces de cravate, pinces à cravate.

Classe 18

(3) Autre matériel promotionnel, nommément sacs, nommément sacs fourre-tout, bagages de cabine et fourre-tout, sacs de compagnie aérienne, sacs de sport en tous genres.

Classe 21

(4) Autre matériel promotionnel, nommément verres à boire, chopes à bière, assiettes, plaques, nommément plaques commémoratives et plaques murales décoratives, grandes tasses, plateaux, nommément plateaux commémoratifs et plateaux de service décoratifs, sous-verres.

Classe 24

(5) Mouchoirs.

Classe 25

(6) Vêtements, nommément tee-shirts (à manches courtes et à manches longues), débardeurs, chandails molletonnés, vestes, shorts de course, pantalons de course, jupes-shorts de course,

chaussettes, casquettes, chapeaux, foulards carrés, foulards, vestes en nylon, chandails tricotés, chaussettes, tabliers, chaussures de sport, bandeaux absorbants, vestes, pantalons, ponchos imperméables en plastique.

Services**Classe 35**

Organisation, promotion et gestion de courses sur route pour coureurs et athlètes en fauteuil roulant de tous les niveaux afin de faire la promotion du sport et de l'entraînement physique.

Numéro de la demande 1,706,212

Date de production 2014-12-08

Langue de la demande Anglais

DÉTAILS DU REQUÉRANT ET DE L'AGENT

Requérant

True Software Scandinavia AB
Kungsgatan 15
111 43 Stockholm
SWEDEN

Agent

MOFFAT & CO.
P.O. Box 2088, Station D, Ottawa, ONTARIO,
K1P5W3

DÉTAILS DE LA MARQUE DE COMMERCE

TRUECALLER

Type de la marque de commerce

Caractères standard

Produits

Classe 09

Programmes informatiques, logiciels, logiciels téléchargeables, plateformes informatiques et logiciels d'application pour ordinateurs et appareils de communication mobiles, tous pour la récupération d'information ayant trait à des appels téléphoniques et à des messages électroniques, le filtrage et le blocage d'appels téléphoniques et de messages électroniques, l'identification de numéros de téléphone et d'expéditeurs de messages électroniques et pour le réseautage social en ligne; logiciels de transmission de messages électroniques; téléphones cellulaires, ordinateurs blocs-notes, assistants numériques personnels.

Services

Classe 35

(1) Services d'assistance-annuaire téléphonique.

Classe 38

(2) Services de communication et de télécommunication de données, notamment transmission électronique de messages texte et vocaux, de musique, de photos, de vidéos à contenu musical et cinématographique et de messages vocaux par des réseaux de communication électroniques, téléphone, lignes téléphoniques, transmission par satellite, câbles à fibres optiques, Internet; offre d'accès à des bases de données électroniques et en ligne dans le domaine de l'information d'annuaire téléphonique et de l'information sur les dénominations sociales par des réseaux de communication électroniques ou par Internet; diffusion en continu de messages texte et vocaux, de musique, de photos et de vidéos à contenu musical et cinématographique par Internet; offre d'information d'annuaire téléphonique par Internet; services de messagerie électronique, notamment filtrage et blocage de messages électroniques ainsi qu'identification d'expéditeurs de messages électroniques; services de radiomessagerie par communication électronique.

Revendications

Date de priorité de production: 10 juillet 2014, Pays ou Bureau: SUÈDE, demande no: 2014/04557 en liaison avec le même genre de produits et en liaison avec le même genre de services

Numéro de la demande 1,707,385

Date de production 2014-12-16

Langue de la demande Anglais

DÉTAILS DU REQUÉRANT ET DE L'AGENT

Requérant

ImmuneXpress Pty Ltd
6 Leonard Street
Boonah, QUEENSLAND 4310
AUSTRALIA

Agent

CLARK WILSON LLP
900 - 885 WEST GEORGIA STREET,
VANCOUVER, BRITISH COLUMBIA, V6C3H1

DÉTAILS DE LA MARQUE DE COMMERCE

SeptID

Type de la marque de commerce

Caractères standard

Produits

Classe 01

(1) Trousses d'analyse biochimique de l'ADN pour la détection d'agents pathogènes multiples, pour utilisation en laboratoire médical; réactifs de diagnostic pour utilisation en laboratoire clinique et pour la recherche médicale; produits chimiques pour l'analyse en laboratoire, nommément produits chimiques, à savoir réactifs prémélangés, pour la recherche scientifique; préparations de diagnostic à usage médical ou vétérinaire, nommément préparations de diagnostic pour la recherche médicale et vétérinaire; trousse d'analyse, nommément trousse de diagnostic constituées principalement de tampons, d'enzymes, de molécules de liaison et rapporteuses, de désactiveurs, de bloqueurs et de réactifs à usage scientifique pour la purification, la concentration, l'isolation, l'amplification, la détection, l'identification et la quantification de protéines, de glucides, de lipides, de métabolites ou d'acides nucléiques spécifiques aux microbes.

Classe 05

(2) Préparations et substances pharmaceutiques facilitant les analyses de l'ADN pour la détection d'agents pathogènes multiples, nommément trousse d'analyse de l'ADN pour la détection d'agents pathogènes multiples servant à l'analyse en laboratoire médical; préparations de diagnostic à usage médical ou vétérinaire, nommément préparations de diagnostic pour laboratoires cliniques, pour utilisation en laboratoire médical ou vétérinaire et pour le diagnostic médical et vétérinaire; réactifs de diagnostic pour le diagnostic médical.

Classe 10

(3) Appareils et instruments chirurgicaux et médicaux, y compris pour utilisation relativement aux analyses de l'ADN pour la détection d'agents pathogènes multiples, nommément instruments chirurgicaux et appareils et instruments médicaux à utiliser relativement aux analyses de l'ADN pour la détection d'agents pathogènes multiples, nommément instruments ou appareils pour la purification, la concentration, l'isolation, l'amplification, la détection, l'identification et la quantification de protéines, de glucides, de lipides, de métabolites ou d'acides nucléiques spécifiques aux microbes; trousse d'analyse, nommément trousse de diagnostic constituées principalement de sondes pour la purification, la concentration, l'isolation, l'amplification, la détection, l'identification et la quantification de protéines, de glucides, de lipides, de métabolites ou

d'acides nucléiques spécifiques aux microbes; dispositifs médicaux de points d'intervention, notamment instruments médicaux pour l'analyse de l'expression génétique, de l'expression protéique, de l'expression des métabolites, de l'inflammation, de l'immunosuppression et des troubles du système immunitaire.

Services

Classe 42

(1) Services médicaux, notamment services de recherche en laboratoire médical; offre de services d'information, de conseil et de consultation médicaux dans le domaine des services de recherche en laboratoire médical.

Classe 44

(2) Services médicaux, notamment services de diagnostic médical, services de tests médicaux, conseils médicaux, notamment conseils médicaux dans le domaine de l'analyse de l'expression génétique, de l'expression protéique, de l'expression des métabolites, de l'inflammation, de l'immunosuppression et des troubles du système immunitaire; services de pathologie médicale, notamment pour le diagnostic et le traitement des maladies et de l'inflammation causées par des infections de sang ou d'autres infections et pour le diagnostic et le traitement des troubles du système immunitaire; services médicaux et de pathologie, notamment analyse d'échantillons de liquides organiques, services de diagnostic moléculaire et prélèvement d'échantillons de liquides organiques de tiers; offre de services d'information, de conseil et de consultation médicaux dans le domaine des services médicaux, notamment des services de pathologie médicale, des services de diagnostic médical, des services de tests médicaux et des conseils médicaux dans les domaines de l'analyse de l'expression génétique, de l'expression protéique, de l'expression des métabolites, de l'inflammation, de l'immunosuppression et des troubles du système immunitaire.

Numéro de la demande 1,739,655
Langue de la demande Anglais

Date de production 2015-07-30

DÉTAILS DU REQUÉRANT ET DE L'AGENT

Requérant

TEKNOR APEX COMPANY
505 Central Ave.
Pawtucket, RI 02861
UNITED STATES OF AMERICA

Agent

RIDOUT & MAYBEE LLP
250 University Avenue, 5th Floor, Toronto,
ONTARIO, M5H3E5

DÉTAILS DE LA MARQUE DE COMMERCE

SMART FLO

Type de la marque de commerce
Mot

Produits

Classe 17

Boyaux d'arrosage pour le jardin, boyaux d'arrosage pour la pelouse, boyaux d'arrosage.

Numéro de la demande 1,742,968
Langue de la demande Anglais

Date de production 2015-08-24

DÉTAILS DU REQUÉRANT ET DE L'AGENT

Requérant

Etihad Airways
PO Box 35566, New Airport Road
Abu Dhabi
UNITED ARAB EMIRATES

Agent

MOFFAT & CO.
P.O. Box 2088, Station D, Ottawa, ONTARIO,
K1P5W3

DÉTAILS DE LA MARQUE DE COMMERCE

Type de la marque de commerce

Dessin

Représentation visuelle



Revendication de couleur

La couleur est revendiquée comme caractéristique de la marque de commerce. Les mots FAST et TRACK sont blancs sur un arrière-plan rouge. Les flèches sont rouges sur un arrière-plan blanc.

Services

Classe 39

Services de compagnie aérienne pour le transport de passagers et de marchandises; transport aérien de passagers et de marchandises; manutention des bagages de passagers; services de manutention de marchandises de passagers; manutention de bagages; manutention de marchandises; services de mise au garage de véhicules; services d'entreposage, nommément entreposage de véhicules et de marchandises; services de location, nommément location de véhicules, de garages et de places de stationnement; services de transport, nommément services de chauffeur, d'automobile, de taxi, d'autobus, de train et d'avion; transport de véhicules par avion, de passagers, de bagages, de mobilier et de marchandises, remorquage de véhicules; services de voyages, y compris services de réservation; organisation de voyages, information sur le voyage et information touristique pour les passagers de compagnie aérienne; services aéroportuaires, nommément services liés au traitement de passagers à un terminal de compagnie aérienne, au traitement des bagages de passagers et des marchandises, au portage ainsi qu'au chargement et au déchargement de fret; services de contrôle de la circulation aérienne, y compris contrôle des trajectoires de vol pour les aéronefs au décollage et à l'atterrissage ainsi qu'élaboration de procédures de décollage et d'atterrissage; planification d'installations d'entreposage dans des hangars pour les aéronefs; offre d'entrepôts, nommément location d'espaces d'entreposage et entreposage de fret.

Numéro de la demande 1,748,268**Date de production** 2015-09-29**Langue de la demande** Anglais

DÉTAILS DU REQUÉRANT ET DE L'AGENT

Requérant

Alibaba Group Holding Limited
Fourth Floor, One Capital Place
P.O. Box 847
George Town, Grand Cayman
CAYMAN ISLANDS

Agent

SMART & BIGGAR LLP
SUITE 900, 55 METCALFE STREET, P.O.
BOX 2999, STATION D, OTTAWA, ONTARIO,
K1P5Y6

DÉTAILS DE LA MARQUE DE COMMERCE

TMALL BOX

Type de la marque de commerce

Mot

Produits**Classe 09**

Appareils et instruments scientifiques, photographiques, cinématographiques, de signalisation et de laboratoire, nommément microscopes, pipettes, flacons, éprouvettes, appareils photo et caméras, objectifs de photographie, filtres pour appareils photo et caméras, photomètres, transparents de diapositives, projecteurs de diapositives, télescopes, lunettes et lunettes de soleil, loupes, lecteurs vidéo, nommément moniteurs vidéo et lecteurs de cassettes vidéo, lampes, nommément lampes éclairés pour la photographie, écrans de télévision, projecteurs pour l'agrandissement d'images, magnétoscopes, indicateurs de charge, nommément ampèremètres, indicateurs de vitesse, nommément compteurs de vitesse, indicateurs de niveau de carburant, indicateurs de température; appareils d'enregistrement, de transmission et de reproduction de sons et d'images, nommément ordinateurs, écrans d'ordinateur, claviers d'ordinateur, imprimantes, téléphones, télécopieurs et téléviseurs; supports de données magnétiques, nommément cassettes magnétiques vierges, disques d'enregistrement, nommément disquettes vierges, disques compacts audio vierges, disques audionumériques vierges, disques compacts vierges, disques durs vierges, disques laser vierges, disques audionumériques vierges, disques numériques universels vierges, disquettes préenregistrées et CD-ROM contenant de l'information dans les domaines suivants : commerce électronique, services de commerce en ligne où les vendeurs affichent des produits à vendre aux enchères et où les enchères se font par Internet, gestion de données, nommément mise à jour et maintenance de données dans des bases de données, télécommunications, nommément télédiffusion et radiodiffusion, divertissement, nommément films, émissions de télévision et vidéos musicales, éducation, nommément vidéos éducatives dans les domaines des ordinateurs, de la finance, de l'assurance, de la promotion immobilière, de la gestion de biens et des technologies de l'information, nommément vidéos éducatives dans le domaine des ordinateurs; mécanismes pour distributeurs payants; caisses enregistreuses, calculatrices, matériel de traitement électronique de données, nommément ordinateurs et imprimantes; programmes informatiques de commerce électronique pour le traitement de paiements électroniques effectués et reçus par des tiers ainsi que l'authentification de l'identité des payeurs; logiciels de règlement électronique de factures et de traitement de paiements par carte de crédit et par carte de débit; logiciels d'authentification pour la vérification, en l'occurrence des

paiements en ligne et des virements de fonds; publications électroniques en ligne, nommément livres, magazines, bulletins d'information, revues, répertoires, catalogues et dépliants d'information téléchargeables d'Internet; publications électroniques en ligne, nommément livres, magazines, bulletins d'information, revues, répertoires, catalogues et dépliants d'information téléchargeables d'un réseau informatique; publications électroniques en ligne, nommément livres, magazines, bulletins d'information, revues, répertoires, catalogues et dépliants d'information téléchargeables d'une base de données; logiciels de messagerie instantanée téléchargeables pour la transmission électronique de messages texte, de photos, d'images, de musique, de livres audio, de balados, de messages vocaux par des réseaux informatiques, mobiles, sans fil et de télécommunication; logiciels de partage de fichiers pour ordinateurs, téléphones mobiles, téléphones intelligents, montres intelligentes, ordinateurs tablettes, ordinateurs portatifs, ordinateurs portables, ordinateurs mobiles, assistants numériques personnels permettant aux utilisateurs d'échanger entre eux des données, nommément ce qui suit : courriels, messages texte, photos, images, musique, livres audio, balados, messages vocaux et contenu vidéo, en l'occurrence films, vidéos musicales, émissions de télévision, extraits de films et d'émissions de télévision, messages vidéo et extraits vidéo téléversés par l'utilisateur par des réseaux informatiques, Internet et des réseaux de télécommunication cellulaire; logiciels de communication pour téléphones mobiles et de télématique pour la transmission électronique de texte, de contenu audio, de contenu vidéo, d'images et d'illustrations, nommément de courriels, de messages texte, de photos, d'images, de musique, de livres audio, de balados, de messages vocaux et de contenu vidéo, en l'occurrence de films, de vidéos musicales, d'émissions de télévision, d'extraits de films et d'émissions de télévision, de messages vidéo et d'extraits vidéo téléversés par l'utilisateur par des réseaux informatiques, mobiles, sans fil et de télécommunication, nommément des réseaux de communication radio, téléphoniques, câblés et par satellite; logiciels pour le traitement d'image, d'illustration et de texte; logiciels pour la création et le montage de musique ainsi que de vidéos et de films créés par les utilisateurs; logiciels téléchargeables pour la transmission électronique d'information, de documents, de la voix et d'images fixes, nommément de courriels, de messages texte, de photos, d'images, de musique, de livres audio, de balados, de messages vocaux et de contenu vidéo, en l'occurrence de films, de vidéos musicales, d'émissions de télévision, d'extraits de films et d'émissions de télévision, de messages vidéo et d'extraits vidéo téléversés par l'utilisateur vers des téléphones mobiles et des ordinateurs par Internet; logiciels téléchargeables permettant aux utilisateurs de participer à des réunions et à des cours en ligne, à des rencontres et cours, et qui leur donne accès à des données dans le domaine du commerce électronique dans le domaine des services de magasin de vente au détail et du commerce en ligne, à des documents texte, à des photos et à des applications logicielles pour la réalisation d'opérations commerciales dans le domaine du commerce électronique dans le domaine des services de magasin de vente au détail et en gros et du commerce en ligne par un navigateur Web; logiciels téléchargeables d'accès à des ordinateurs et à des réseaux informatiques distants ainsi que de visualisation et de commande connexes; publications électroniques téléchargeables, nommément articles de journaux et de magazines, essais et articles universitaires, ainsi que manuels, tableaux, diagrammes et fichiers vidéo téléchargeables dans les domaines suivants : télécommunications, nommément télédiffusion et radiodiffusion, navigation sur Internet, formation, nommément organisation et tenue de cours en ligne, de formation en informatique, de cours par correspondance, de conférences, d'ateliers, de séminaires, de webinaires dans le domaine des services de magasin de vente au détail et en gros, aide aux entreprises, nommément aide pour les opérations commerciales au moyen d'un marché électronique pour les acheteurs et les vendeurs de produits et services par de réseaux informatiques locaux et mondiaux, techniques de vente, gestion des ventes, vente par médias sociaux, augmentation des ventes, promotion des ventes, génération de pistes (vente), formation en vente et marketing, tous dans le domaine de la gestion

des affaires et du commerce électronique dans le domaine des services de magasin de vente au détail et en gros; ordinateurs blocs-notes; ordinateurs portatifs; ordinateurs portables; ordinateurs de poche; assistants numériques personnels; lecteurs multimédias personnels, notamment lecteurs audio et vidéo portatifs et de poche, notamment lecteurs MP3, lecteurs MP4, lecteurs de CD, lecteurs de DVD; téléphones mobiles; téléphones intelligents; appareils photo et caméras numériques; batteries et chargeurs de batterie pour ordinateurs blocs-notes, ordinateurs portatifs, ordinateurs portables, assistants numériques personnels, lecteurs multimédias personnels, notamment lecteurs audio et vidéo portatifs et de poche, notamment lecteurs MP3, lecteurs MP4, lecteurs de CD, lecteurs de DVD, téléphones mobiles, téléphones intelligents ainsi qu'appareils photo et caméras numériques; postes de travail informatiques constitués d'un ordinateur, d'un moniteur et d'une imprimante; serveurs informatiques, serveurs de réseau; matériel de réseautage informatique et de télécommunication, notamment adaptateurs, commutateurs, routeurs et concentrateurs de réseau informatique; modems ainsi que cartes et appareils de communication, notamment cartes d'appel interurbain, téléphones cellulaires, téléphones; étuis pour ordinateurs portatifs, notamment étuis de transport pour ordinateurs portatifs, housses pour ordinateurs portatifs, sacs à ordinateur; extincteurs; matériel informatique; micrologiciels pour la commande de grands panneaux en hauteur à messages variables sur les autoroutes, micrologiciels pour la gestion de bases de données, notamment pour l'exactitude et la stabilité des données, notamment des dossiers de transaction de la clientèle, des dossiers d'adhésion, des dossiers d'inventaire de produits, des préférences des clients, de la cote de crédit des clients, de la cote de crédit des vendeurs, dans le domaine du commerce électronique dans les domaines des services de magasin de vente au détail et en gros, du commerce en ligne et de la gestion de données, notamment traitement, mise à jour, stockage, extraction et maintenance de données dans des bases de données, micrologiciels pour la programmation des fonctions de matériel et de réseaux d'ordinateurs ainsi que pour la surveillance à distance du fonctionnement du matériel informatique et des réseaux d'ordinateurs; logiciels de commerce électronique permettant aux utilisateurs d'effectuer des opérations de paiement électronique par un réseau informatique mondial; disques compacts contenant de la musique; musique numérique téléchargeable d'Internet; appareils de télécommunication, notamment téléphones réseau, télécopieurs, ordinateurs de poche, assistants numériques personnels et téléphones mobiles; tapis de souris; combinés de téléphone mobile; accessoires de téléphone mobile, notamment étuis, supports, casques d'écoute mains libres et chargeurs; jeux informatiques, images, photos, films cinématographiques, films et musique téléchargeables pour ordinateurs, ordinateurs de poche et téléphones mobiles; systèmes d'alarme, notamment alarmes de sécurité personnelle, alarmes antivols, systèmes d'alarme-incendie; caméras de sécurité, notamment caméscopes, caméras, caméras de télévision en circuit fermé, caméras numériques, caméras infrarouges; unités mobiles de radiodiffusion et de télédiffusion, notamment récepteurs, antennes, radios et appareils de télévision; équipement de télédiffusion, notamment émetteurs, amplificateurs, caméras et moniteurs de télévision, caméscopes, notamment caméras vidéo et télésouffleurs; appareils photo et caméras; caméras vidéo; casques d'écoute; écouteurs, notamment écouteurs boutons, écouteurs et oreillettes; haut-parleurs stéréo et d'ordinateur; appareils et équipement de système mondial de localisation (GPS), notamment logiciels, émetteurs, récepteurs et appareils de poche pour les secteurs de l'automobile, de l'aviation et de la marine ainsi que pour le repérage de véhicules; jeux informatiques et électroniques de poche et jeux vidéo; écrans à cristaux liquides pour équipement de télécommunication et équipement électronique, notamment pour moniteurs d'ordinateur, ordinateurs portatifs, ordinateurs tablettes, téléviseurs, téléphones mobiles, appareils photo et caméras numériques; boîtier décodeur de télévision; télécommandes, notamment télécommandes pour téléviseurs, télécommandes pour chaînes stéréo pour la maison, télécommandes pour lecteurs vidéo, notamment lecteurs de CD, lecteurs de DVD et lecteurs

MP4; lunettes et lunettes de soleil; enseignes, nommément enseignes lumineuses et enseignes au néon; cartes de crédit, de débit, de paiement et d'identité codées ainsi que cartes de crédit, de débit, de paiement et d'identité magnétiques; guichets automatiques, distributeurs automatiques d'argent comptant pour la distribution de pièces de monnaie en échange de billets de banque et pour la distribution de billets de banque en échange de pièces de monnaie; applications logicielles téléchargeables pour le traitement d'images et le traitement graphique, le traitement de contenu audio, le traitement vidéo et le traitement de texte; lecteurs de livres électroniques; cartouches de toner vides pour imprimantes et photocopieurs; interphones de surveillance pour bébés; moniteurs vidéo de surveillance pour bébés; parasoleils pour objectifs; ordinateurs tablettes; cartes-clés codées, nommément cartes d'identité codées, cartes d'identité à puce intégrée, cartes d'identité à puce; lunettes 3D; cartes mémoire pour appareils de jeux vidéo.

Services

Classe 35

(1) Offre, sur un site Web, de liens vers des sites Web de tiers dans le domaine du commerce électronique, en l'occurrence services de magasin de vente au détail et de magasin de vente en gros pour faciliter les opérations commerciales électroniques et traditionnelles; services de consultation dans le domaine des conseils, en l'occurrence transmission sécurisée de données et d'information dans le domaine des affaires et du commerce électronique, nommément de courriels, de messages texte, de photos, d'images, de musique, de livres audio, de balados, de messages vocaux et de contenu vidéo, en l'occurrence de films, de vidéos musicales, d'émissions de télévision, d'extraits de films et d'émissions de télévision, de messages vidéo et d'extraits vidéo téléversés par l'utilisateur, par la radio, par des lignes téléphoniques, par satellite, par un réseau câblé et par un réseau étendu; promotion de la vente de produits et de services par des concours promotionnels et par la distribution d'imprimés connexes; administration de programmes d'échanges culturels et éducatifs.

Classe 38

(2) Services de télécommunication, nommément services de transmission de données par radiofréquences, par des réseaux téléphoniques sans fil, par des réseaux câblés, par des réseaux informatiques, par des réseaux étendus et par Internet, pour la transmission de données, nommément de musique, de films, de films d'animation, d'émissions de télévision, de dessins animés, de vidéos musicales, de concerts, de spectacles musicaux, de nouvelles et d'évènements sportifs et la diffusion en continu d'enregistrements vidéo, vocaux et audio, nommément de musique, de films, de films d'animation, d'émissions de télévision, de dessins animés, de vidéos musicales, de concerts, de spectacles musicaux, de nouvelles et d'évènements sportifs; offre de services Web de téléconférence, de vidéoconférence et de réunion en ligne multimédia permettant aux participants de visionner, de partager et de modifier des documents, des données et des images ainsi que d'en discuter, simultanément ou non, au moyen d'un navigateur Web; offre aux clients d'un accès en ligne à des rapports sur la performance, l'efficacité et l'état d'applications logicielles, de téléconférences, de vidéoconférences et de réunions sur le Web; exploitation d'un site Web offrant aux utilisateurs un accès à distance sécurisé à des réseaux informatiques privés; exploitation d'un site Web permettant aux utilisateurs de collaborer avec des tiers en permettant aux utilisateurs d'utiliser des applications logicielles téléchargeables pour le traitement d'images et le traitement graphique, le traitement de contenu audio, le traitement vidéo et le traitement de texte, d'utiliser des plateformes de gestion de fichiers informatiques, ainsi que de consulter des documents et des données partagés, nommément ce qui suit : courriels, messages texte, photos, images, musique, livres audio, balados, messages vocaux et contenu vidéo, en l'occurrence films, vidéos musicales, émissions de télévision, extraits de films et émissions de télévision, messages

vidéo et extraits vidéo téléversés par l'utilisateur, listes de tâches et forums de discussion; offre d'une base de données d'information en ligne dans le domaine des procédures et des plateformes de soumission de plainte concernant la diffusion sur Internet; télécopie; services de courriel avec ou sans fil, services de radiomessagerie, services de messagerie numérique sans fil; location de modems; services de communication par courriel par des moyens électroniques; location d'équipement de télécommunication, nommément de téléphones et de combinés, nommément de trousseaux mains libres pour téléphones et d'émetteurs-récepteurs portatifs; services de courriel; services de courriel sécurisé; messagerie texte numérique; messagerie texte; exploitation d'un site Web offrant l'échange électronique de voix, de données, de contenu audio, de contenu vidéo, de textes et d'images, nommément de courrier, d'images fixes et d'images animées, nommément de photos et de films, accessible par des réseaux informatiques et de télécommunication, nommément par des réseaux de radiocommunication, de téléphonie, de communication par câble et de communication par satellite; services de messagerie instantanée, nommément services de messagerie vocale, services de messagerie texte, services de messagerie numérique sans fil; services de communication par téléphone mobile; transmission et distribution de messages texte, de courriels, de photos, d'emojis, d'images en format GIF, de musique, de vidéos musicales, de films, d'émissions de télévision, d'émissions d'information et d'émissions de sport par des réseaux informatiques et de télécommunication, nommément des réseaux de radiocommunication, de téléphonie, de communication par câble et de communication par satellite; transmission, diffusion et réception de messages texte, de courriels, de photos, de musique, de films, d'émissions de télévision, de vidéos musicales, d'émissions d'information et d'émissions de sport, dans des formats compressés et non compressés et en temps réel ou en différé au moyen d'un site Web; services de messagerie électronique texte et vocale, services de conférence téléphonique et transmission électronique de données d'opérations par carte de crédit et de données de paiements électroniques par un réseau informatique mondial; services de vidéoconférence; exploitation d'un babillard électronique sur un site Web permettant aux utilisateurs de tenir des conversations interactives en temps réel entre un terminal informatique et un babillard électronique contenant des images fixes ou animées de l'information, nommément des photos, des films, des emojis, des images en format GIF et des données vocales, nommément des personnages imaginaires enregistrés, comme des personnages à des fins de réseautage social sur des sujets d'intérêt général; offre de babillards électroniques, de babillards et de forums de discussion en ligne sur un site Web pour la transmission de messages à des fins de réseautage social sur des sujets d'intérêt général; offre de bavardoirs permettant aux utilisateurs inscrits de transmettre des messages ayant trait à la vie collégiale, aux petites annonces, aux communautés virtuelles et au réseautage social; services de télédiffusion; diffusion d'émissions de radio et de télévision; diffusion musicale, par la radio, par la télévision et par Internet; exploitation d'un serveur Web pour la transmission de musique, de films, de programmes de jeux informatiques interactifs, de vidéos musicales, de jeux informatiques électroniques par un site Web; exploitation d'un serveur Web pour la transmission d'information concernant les dossiers de transaction de la clientèle, les dossiers d'adhésion, les dossiers d'inventaire de produits, les préférences des clients, la cote de crédit des clients, la cote de crédit des vendeurs dans le domaine des services de magasinage en ligne et de vente au détail en général au moyen d'un site Web; services de transmission par vidéo à la demande; services d'agence de presse; offre d'accès à une base de données, au moyen d'un site Web, permettant le commerce électronique dans le domaine des services de magasin de vente au détail et en gros et des services de commerce en ligne où les vendeurs affichent des produits à vendre aux enchères et où les enchères se font par Internet sur le réseau informatique mondial pour la recherche et l'extraction d'information, de données, de sites Web et de ressources dans le domaine du commerce électronique dans le domaine des services de magasin de vente au détail et en gros et des services de commerce en ligne; exploitation d'un site Web donnant

accès à une base de données contenant des publications électroniques, notamment ce qui suit : livres, magazines, bulletins d'information, revues, répertoires, catalogues et dépliants d'information, babillards électroniques pour la publication et la transmission de messages entre utilisateurs d'ordinateur concernant des produits, des services et des pistes et des occasions d'affaires à des fins de réseautage d'affaires, base de données et information dans le domaine du commerce électronique, en l'occurrence des services de magasin de vente au détail et en gros et des services de commerce en ligne où les vendeurs affichent des produits à vendre aux enchères et où les enchères se font par Internet, accessibles par ordinateur; exploitation de bavardoirs à des fins de réseautage social sur des sujets d'intérêt général, notamment services de bavardoirs; accès multiutilisateur à des réseaux informatiques mondiaux pour le transfert et la diffusion d'information dans les domaines du commerce électronique et du commerce en ligne; offre d'accès à un site Web sur un réseau informatique mondial permettant à des tiers d'acheter et de vendre des produits et des services, de placer et d'exécuter des commandes ainsi que d'effectuer des opérations commerciales dans le domaine du commerce électronique dans le domaine des services de magasin de vente au détail et de magasin de vente en gros; offre d'accès à un site Web interactif par un réseau informatique mondial pour des tiers pour afficher de l'information dans le domaine du commerce électronique et des services de commerce en ligne où les vendeurs affichent des produits à vendre aux enchères et où les enchères se font par Internet, répondre aux demandes ainsi que placer et exécuter des commandes de produits, de services et de services de réseautage d'affaires sur Internet; services de communication, notamment services de messagerie texte numérique; transmission d'information numérique, notamment des dossiers de transaction des clients, des dossiers d'adhésion, des dossiers d'inventaire de produits, des préférences des clients, de la cote de crédit des clients, de la cote de crédit des vendeurs par Internet, des réseaux téléphoniques, des réseaux cellulaires et des réseaux informatiques pour simplifier la planification stratégique dans les domaines de la gestion des affaires et du commerce électronique dans le domaine des services de magasin de vente au détail et de magasin de vente en gros; transmission d'information, notamment de contenu audio, de contenu vidéo, d'images fixes et animées ainsi que de texte au moyen de systèmes de vidéoconférence; services de vidéoconférence Web; exploitation de bavardoirs virtuels par messagerie texte; offre de babillards électroniques pour l'affichage et la transmission de messages entre utilisateurs d'ordinateur concernant des produits, des services ainsi que des pistes et des occasions d'affaires à des fins de réseautage social et d'affaires; offre d'un babillard interactif en ligne pour l'affichage et la promotion des produits et des services de tiers ainsi que la vente et la revente d'articles par un réseau informatique mondial; offre de services de courriel et d'acheminement de courriels; offre d'accès à des ordinateurs et offre de temps d'accès à des babillards et à des bases de données interactifs en ligne dans le domaine du commerce électronique, en l'occurrence des services de magasin de vente au détail et en gros ainsi que des services de commerce en ligne où les vendeurs affichent des produits à vendre aux enchères et où les enchères se font par Internet; offre d'accès à un site Web sur un réseau informatique mondial permettant à des tiers d'acheter ou de vendre des produits et des services, de placer et d'exécuter des commandes; offre d'accès par un site Web à des babillards électroniques pour la publication et la transmission de messages entre utilisateurs d'ordinateur concernant des produits, des services et des services de réseautage d'affaires sur Internet; offre d'accès à des calendriers, à des carnets d'adresses et à des carnets électroniques par des réseaux informatiques locaux et mondiaux; exploitation d'un site Web de diffusion en continu de musique numérique enregistrée non téléchargeable sur Internet; exploitation d'un site Web de diffusion en continu de musique numérique en format MP3; exploitation d'un site Web de diffusion en continu de vidéos, comme ce qui suit : nouvelles, sport, divertissement, notamment émissions de télévision, films, concerts et vidéos, productions théâtrales et spectacles d'humour, culture populaire dans le domaine des nouvelles sur les

célébrités, mode de vie dans les domaines suivants : mode, beauté, alimentation et exercice, musique, oeuvres d'art encadrées, éducation, nommément cours en ligne et webinaires dans les domaines suivants : affaires, gestion des affaires, commerce électronique, sécurité de l'information, sécurité des données informatiques et propriété intellectuelle et vidéos éducatives dans le domaine des technologies de l'information, nommément de ce qui suit : ordinateurs, vidéos éducatives dans le domaine de la gestion des affaires, réseautage d'affaires, finance dans le domaine du contrôle du crédit et du débit, investissement, subventions et financement de prêts, architecture, droit, psychologie, administration des affaires, marketing d'entreprise, connaissances financières et planification financière; offre de services de connexion directe à Internet par des lignes téléphoniques, par satellite, par un réseau câblé et par un réseau étendu, entre utilisateurs d'ordinateur, pour l'échange de données, nommément de courriels, de courts vidéoclips et de messages texte.

Classe 41

(3) Services éducatifs, nommément offre de séminaires et de conférences dans les domaines de la gestion des affaires et du commerce électronique, en l'occurrence des services de magasin de vente au détail et en gros; offre de formation, nommément organisation et tenue de cours, de formation en informatique, de cours par correspondance, de conférences, d'ateliers, de séminaires, de webinaires dans le domaine de la gestion des affaires et du commerce électronique, en l'occurrence des services de magasin de vente au détail et en gros; divertissement, à savoir spectacles aériens, spectacles de danse et numéros de cirque; réservation de sièges pour des spectacles et des évènements sportifs; offre d'information dans le domaine du sport, nommément sur ce qui suit : parties de baseball, matchs de soccer, tournois de tennis, parties de basketball, tournois de golf, compétitions de natation et évènements culturels, nommément festivals communautaires, festivals de vin, spectacles de danse, festivals de musique et expositions d'oeuvres d'art; publication de textes, nommément d'articles, d'articles universitaires, de livres et de revues; publication de diagrammes, nommément de tableaux et de graphiques, ainsi que de photos; publication de journaux, de magazines et de périodiques; éducation, formation et enseignement, nommément cours en ligne et webinaires, dans les domaines suivants : fonctionnement d'équipement de télécommunication, nommément satellites, réseaux informatiques sans fil, téléphones, réseaux câblés, réseaux cellulaires, fonctionnement d'ordinateurs, fonctionnement de programmes informatiques, conception de sites Web, commerce électronique, nommément opérations commerciales électroniques, en l'occurrence services de magasin de vente au détail et en gros par Internet, gestion des affaires et publicité; services éducatifs, nommément élaboration de cours et d'examens pour l'acquisition de compétences dans le domaine de la programmation informatique; offre d'information dans les domaines suivants : yoga, parcs d'attractions, danse sociale, baseball, soccer, tennis, basketball, golf, natation, évènements sociaux communautaires, festivals de vin, spectacles de danse, festivals de musique et expositions d'oeuvres d'art; offre de publications électroniques en ligne non téléchargeables, nommément publication d'un bulletin d'information électronique; préparation, organisation, animation et tenue de concours de chant; préparation, organisation, animation et présentation de concerts; préparation, organisation, animation et tenue de jeux-questionnaires télévisés et de quêtes, nommément de jeux de rôle; services de billetterie de divertissement; offre d'information dans le domaine du divertissement, nommément sur ce qui suit : émissions de télévision, films, concerts et vidéos, productions théâtrales et spectacles d'humour, dans le domaine de l'éducation, nommément cours en ligne et webinaires, en l'occurrence gestion des affaires, commerce électronique dans les domaines des services de magasin de vente au détail et en gros, de la sécurité de l'information, de la sécurité des données informatiques et de la propriété intellectuelle, en ligne à partir d'une base de données et d'Internet; services de télévision spécialisée et de

télévision payante et services d'émissions de télévision; services de divertissement et d'enseignement, nommément production et diffusion d'enregistrements audio et vocaux non téléchargeables, nommément de fichiers numériques non téléchargeables de de musique, de films, de nouvelles et de webémissions de sport, de vidéos musicales et d'émissions de télévision, de photos, de musique numérique, de films, d'enregistrements audio et vocaux devant public et préenregistrés, nommément de fichiers numériques non téléchargeables de de musique, de films, de nouvelles et de webémissions de sport, de vidéos musicales et d'émissions de télévision ainsi que d'enregistrements vidéo numériques non téléchargeables de musique, de films, de nouvelles et de webémissions de sport, de vidéos musicales et d'émissions de télévision pour la diffusion sur Internet ainsi que par des boîtiers numériques avec ou sans fil; production d'émissions de télévision et de radio divertissantes et éducatives ainsi que de documentaires et d'émissions d'information diffusés sur Internet; services de reporter; offre d'information dans le domaine des actualités et des nouvelles de dernière heure par télévision par satellite et sur Internet; production d'émissions de télévision divertissantes et éducatives; production d'émissions de radio; production de films; conception et production d'émissions de télévision; offre d'un site Web de jeux informatiques en ligne; offre d'un club de santé, d'installations d'établissement sportif et d'installations de gymnase; divertissement, à savoir concerts par un groupe de musique; exploitation d'une discothèque, divertissement, à savoir défilés de mode et services de boîte de nuit; organisation, tenue et offre de conférences, de conventions, de congrès, de séminaires et d'ateliers de formation dans les domaines suivants : finance, immobilier, commerce électronique, en l'occurrence services de magasin de vente au détail et en gros, services de commerce en ligne où les vendeurs affichent des produits à vendre aux enchères et où les enchères se font par Internet, matériel informatique et logiciels et télécommunications, nommément satellites, réseaux informatiques sans fil, communications téléphoniques, réseaux câblés et réseaux cellulaires; organisation et tenue d'expositions d'oeuvres d'art; formation dans le domaine de la santé et de la sécurité au travail; formation dans le domaine des normes et des pratiques pour veiller au respect de la réglementation environnementale; offre de cours sur les cigares et de cours de dégustation de vins; services pédagogiques dans le domaine du fonctionnement du matériel audiovisuel utilisé pour la production d'émissions diffusées à la radio et à la télévision; offre de studios d'enregistrement audio et visuel; offre d'installations sportives, nommément de terrains de basketball, de terrains de tennis, de piscines et de gymnases; offre d'installations de théâtre ou de cinéma pour films, spectacles, pièces de théâtre et musique; offre de salles de classe pour formation pédagogique; agences de réservation de billets de théâtre; location et location à contrat de films cinématographiques; location et location à contrat d'instruments de musique; location et location à contrat d'émissions de télévision; location et location à contrat d'appareils de télévision; bibliothèques de prêt; services de bibliothèque d'archives; services de sous-titrage de films; services d'interprétation gestuelle; exploitation d'un site Web proposant des jeux vidéo, des jeux informatiques, des images fixes, nommément des photos; offre de jeux informatiques en ligne; location de cassettes vidéo préenregistrées; location et location à contrat d'appareils de jeux vidéo; prêt d'équipement de jeu d'arcade; location d'oeuvres d'art; services photographiques, nommément services de photographe; traduction; interprétation linguistique; cours dans le domaine des services de gestion des risques; diffusion de nouvelles; services de loterie; tutorat.

Classe 42

(4) Location de logiciels de divertissement, nommément de jeux vidéo.

Numéro de la demande 1,758,293

Date de production 2015-12-07

Langue de la demande Anglais

DÉTAILS DU REQUÉRANT ET DE L'AGENT

Requérant

Beijing 58 Information Technology Co. Ltd.
Block E, The North American International
Business Center
Yi 108, Beiyuan Road, Chaoyang District,
10012
Beijing
CHINA

Agent

NEXUS LAW GROUP LLP
777 Hornby Street, Suite 2000, Vancouver,
BRITISH COLUMBIA, V6Z1S4

DÉTAILS DE LA MARQUE DE COMMERCE

Type de la marque de commerce

Dessin

Représentation visuelle



Traduction des caractères étrangers

Selon le requérant, la traduction anglaise des caractères chinois est « Same city/town ».

Translittération des caractères étrangers

Selon le requérant, la translittération des caractères chinois est « Tong Cheng ».

Produits

Classe 09

(1) Serveur publicitaire, nommément serveur informatique pour le stockage de publicités et la transmission de publicités à des sites Web; applications pour téléphones mobiles donnant accès à de l'information météorologique; sacs conçus pour les ordinateurs portatifs; sacs et étuis spécialement conçus pour contenir ou transporter des téléphones portatifs ainsi que de l'équipement et des accessoires téléphoniques; logiciels de communication pour la connexion d'utilisateurs de réseau informatique à des réseaux informatiques mondiaux; logiciels d'application pour ordinateurs, téléphones mobiles, ANP, tablettes, téléviseurs, boîtiers décodeurs, radios, voitures, lecteurs multimédias portatifs, ordinateurs de poche, nommément logiciels pour la gestion de bases de données, pour le stockage électronique de données, pour l'enregistrement et l'authentification d'utilisateurs, pour le téléversement et le téléchargement de messages texte, de photos, de symboles, d'extraits audio et d'extraits vidéo, pour la lecture d'extraits audio et d'extraits vidéo, pour le clavardage, pour la téléphonie par voix sur IP, pour la gestion de sites Web favoris, pour les paiements électroniques, les virements d'argent, l'offre d'information sur les prêts et l'achat de produits financiers, pour l'offre d'information sur l'emplacement et de cartes GPS, pour jouer à des jeux en ligne, pour le magasinage en ligne, pour la réservation de billets de voyage, d'hôtels, de voitures, de restaurants, de billets de spectacle et de cinéma et de billets pour parties

sportives, pour l'offre de comparaisons de prix et d'information de promotion des ventes, et pour l'optimisation du trafic sur des sites Web; ponts entre réseaux informatiques; serveurs de réseau informatique; programmes enregistrés d'exploitation informatique; programmes informatiques pour la gestion de documents; programmes informatiques ou logiciels pour la gestion de bases de données, pour le stockage électronique de données, pour l'enregistrement ou l'authentification d'utilisateurs, pour le téléversement et le téléchargement de messages texte, de photos, de symboles, d'extraits audio et d'extraits vidéo, pour la lecture d'extraits audio et d'extraits vidéo, pour le clavardage, pour la téléphonie par voix sur IP, pour la gestion de sites Web favoris, pour les paiements électroniques, les virements d'argent, l'offre d'information sur les prêts et l'achat de produits financiers, pour l'offre d'information sur l'emplacement et de cartes GPS, pour jouer à des jeux en ligne, pour le magasinage en ligne, pour la réservation de billets de voyage, d'hôtels, de voitures, de restaurants, de billets de spectacle et de cinéma et de billets pour parties sportives, pour l'offre de comparaisons de prix, pour l'offre d'information de promotion des ventes et pour l'optimisation du trafic sur des sites Web; serveurs informatiques; logiciels pour la gestion de bases de données; logiciels pour l'organisation et la visualisation d'images et de photos numériques; logiciels pour la production de publicités en continu sur les sites Web de tiers; logiciels de transmission d'images vers des téléphones mobiles; logiciels permettant la transmission de photos vers des téléphones mobiles; publications électroniques téléchargeables, en l'occurrence livres, livres électroniques, bulletins d'information, manuels, magazines, dépliants, journaux, brochures, revues, messages texte, extraits audio et extraits vidéo dans les domaines du sport, du cinéma, de la musique, de l'art, de la culture, de la finance, des véhicules, des animaux de compagnie, de l'immobilier, des carrières, du mode de vie, de la santé, de la bonne condition physique, de la mode, de la beauté, de la coiffure, du magasinage, du divertissement, de l'éducation, de la vie sociale, des nouvelles, du voyage, des jeux, des affaires, de la relation parent-enfant, des logiciels et du matériel informatique, de la météo, des services publics, des catalogues; agendas électroniques; bulletins d'information électroniques; périodiques électroniques.

Classe 16

(2) Film de PVC mince coulé à endos adhésif pour recouvrir des véhicules commerciaux à des fins publicitaires ou à d'autres fins promotionnelles; calendriers de l'Avent; dépliants publicitaires; affiches publicitaires en carton; sous-verres en papier; porte-cartes professionnelles de bureau; supports de bureau pour chemises de classement; range-tout; débarbouillettes en papier; essuie-mains en papier; carton doublure pour carton ondulé; carnets; papier d'emballage; papier; carton; films à bulles d'air pour l'emballage ou l'empaquetage; minicalendriers; imprimés, nommément affiches en papier, livres, manuels, curriculums, bulletins d'information, cartes d'information et brochures dans les domaines du sport, du cinéma, de la musique, de l'art, de la culture, de la finance, des véhicules, des animaux de compagnie, de l'immobilier, des carrières, du mode de vie, de la santé, de la bonne condition physique, de la mode, de la beauté, de la coiffure, du magasinage, du divertissement, de l'éducation, de la vie sociale, des nouvelles, du voyage, des jeux, des affaires, des logiciels et du matériel informatique, de la météo, des services publics, des catalogues; publications imprimées, nommément brochures, livrets et matériel didactique, nommément guides, bulletins d'information, revues, dépliants, périodiques, feuillets publicitaires et affiches, dans les domaines du sport, du cinéma, de la musique, de l'art, de la culture, de la finance, des véhicules, des animaux de compagnie, de l'immobilier, des carrières, du mode de vie, de la santé, de la bonne condition physique, de la mode, de la beauté, de la coiffure, du magasinage, du divertissement, de l'éducation, de la vie sociale, des nouvelles, du voyage, des jeux, des affaires, des logiciels et du matériel informatique, de la météo, des services publics, des catalogues; publications imprimées dans les domaines du sport, du cinéma, de la musique, de

l'art, de la culture, de la finance, des véhicules, des animaux de compagnie, de l'immobilier, des carrières, du mode de vie, de la santé, de la bonne condition physique, de la mode, de la beauté, de la coiffure, du magasinage, du divertissement, de l'éducation, de la vie sociale, des nouvelles, du voyage, des jeux, des affaires, des logiciels et du matériel informatique ainsi que de la météo; agrafeuses; articles de papeterie, nommément agendas de bureau, étuis pour articles de papeterie, range-tout pour le bureau, autocollants de papeterie et articles de papeterie pour l'écriture; perforatrices; élastiques.

Services

Classe 35

(1) Consultation en publicité et en gestion des affaires; publicité sur Internet pour des tiers; diffusion de publicités en ligne pour des tiers par des réseaux de communication électronique; publicité des produits et des services de tiers; publicité des produits et des services de tiers par tous les moyens de communication publique; publicité des produits et des services de tiers par des médias électroniques, plus précisément par Internet; conseils et information au sujet du service à la clientèle ainsi que de la gestion et des prix de produits sur des sites Internet relativement à des achats effectués par Internet; conseils et information concernant la gestion des affaires commerciales; conseils dans les domaines de la gestion des affaires et du marketing; recommandation d'avocats; aide à l'administration des affaires; élaboration de campagnes promotionnelles à des fins commerciales pour des tiers; consultation en affaires dans le domaine du réseautage d'affaires; aide aux entreprises pour la gestion des affaires; création de stratégies et de concepts de marketing pour des tiers; compilation de publicités pour utilisation comme pages Web sur Internet; compilation de répertoires d'entreprises; diffusion de publicités pour des tiers par un réseau de communication en ligne sur Internet; diffusion de publicités pour des tiers par Internet; diffusion de matériel publicitaire pour des tiers; distribution de publicités et de messages publicitaires pour des tiers; distribution de courrier publicitaire et d'encarts publicitaires avec des publications habituelles de tiers; distribution d'imprimés publicitaires; services de commerce électronique, nommément offre d'information sur des produits par des réseaux de télécommunication à des fins de publicité et de vente; publication et mise à jour de textes publicitaires pour des tiers; services de mise en page à des fins publicitaires; sondages d'opinion sur le marché; services d'analyse de marketing; services de recherche en marketing; publicité en ligne pour des tiers par un réseau de télématique; publicité en ligne pour des tiers sur des réseaux informatiques; publicité en ligne des produits et des services de tiers sur des réseaux de télématique; préparation de publicités pour des tiers; démonstration de produits; production de matériel publicitaire pour des tiers; promotion de produits et de services par la distribution de cartes de réduction; publicité de bases de données en ligne et de publications électroniques pour des tiers; offre d'un guide publicitaire interrogeable en ligne portant sur les produits et les services de fournisseurs en ligne; offre d'un répertoire de renseignements commerciaux en ligne sur Internet; offre et location d'espace publicitaire sur Internet; publicité des produits et des services de tiers; recrutement et placement de personnel; services d'évaluation de marché; analyse de données et de statistiques d'études de marché; services de recherche en matière de politiques publiques; offre d'espace sur des sites Web pour la publicité de produits et de services; sondages d'opinion publique; location d'espace publicitaire sur des sites Web; mise à jour et maintenance de données dans des bases de données; distribution de matériel publicitaire pour des tiers; agences de placement; organisation et tenue de salons et d'expositions dans les domaines des livres, de l'emploi, de l'automobile; services de développement Web en impartition; publicité par paiement au clic; services de recrutement de personnel et agences de placement; promotion des produits et des services de tiers par la distribution de cartes de réduction; administration de programmes de récompenses pour la promotion de la vente des produits et des services de tiers.

Classe 36

(2) Services d'analyse et de recherche financières.

Classe 38

(3) Offre de bavardoirs et de babillards électroniques pour la transmission de messages, de commentaires et de contenu multimédia entre utilisateurs; transmission assistée par ordinateur d'information, notamment de messages texte, d'extraits audio, d'extraits vidéo et de photos; offre de lignes de bavardage sur Internet; transmission de fichiers numériques, notamment de messages texte, de photos, de symboles, d'extraits audio et d'extraits vidéo; offre d'un babillard électronique pour la location d'appartements; offre d'un babillard électronique dans le domaine des événements sociaux communautaires.

Classe 42

(4) Programmation informatique; programmation informatique et maintenance de programmes informatiques; programmation informatique et conception de logiciels; services informatiques, notamment offre de moteurs de recherche de données sur un réseau informatique mondial; services de conception de sites informatiques; conception de logiciels; conception et mise à jour de logiciels; conception de sites Web; création et conception de pages Web pour des tiers; création et maintenance de sites Web pour des tiers; création de pages Web pour des tiers; conception, création, hébergement et maintenance de sites Web pour des tiers; création de sites Web pour des tiers; création, conception, développement et maintenance de sites Web pour des tiers; conception et développement de bases de données; conception et développement de logiciels; conception et maintenance de sites Web pour des tiers; conception de bases de données; conception de pages d'accueil et de sites Web; conception, création, hébergement et maintenance de sites Internet pour des tiers; conception et développement de pages Web sur Internet pour des tiers; conception de sites Web à des fins publicitaires pour des tiers; développement et création de programmes informatiques pour le traitement de données; stockage de données électroniques; conception de pages d'accueil et de pages Web; hébergement de ressources Web en ligne pour des tiers; hébergement des sites Web de tiers sur un serveur informatique pour un réseau informatique mondial; maintenance de logiciels; services de cartographie; préparation, mise à jour, installation et maintenance de logiciels; offre d'information météorologique; prévisions météorologiques; consultation en conception de sites Web; services informatiques, notamment hébergement de calendriers publics interactifs en ligne qui permettent à de multiples utilisateurs de partager des horaires d'événements et des réservations d'installations; hébergement de sites Web.

Numéro de la demande 1,770,914
Langue de la demande Anglais

Date de production 2016-03-04

DÉTAILS DU REQUÉRANT ET DE L'AGENT

Requérant

Netcracker Technology Corporation
95 Sawyer Road
Waltham, MA 02453
UNITED STATES OF AMERICA

Agent

OSLER, HOSKIN & HARCOURT LLP
SUITE 1900, 340 ALBERT STREET,
OTTAWA, ONTARIO, K1R7Y6

DÉTAILS DE LA MARQUE DE COMMERCE

Type de la marque de commerce
Dessin

Représentation visuelle



Produits

Classe 09

Logiciels et matériel informatique pour la gestion des ressources d'entreprises, notamment la facturation de clients dans les domaines de la gestion des stocks, de la gestion de la clientèle, de l'assistance à la clientèle, de la gestion des relations avec la clientèle, de la gestion de partenaires et de canaux, de la gestion de produits, de la gestion des revenus, de la facturation, du classement et de l'imputation, de la gestion des appareils, des appareils pour utilisateurs finaux, de l'exécution de services et de l'assurance connexe, de la gestion des ressources et des réseaux, de la gestion et de l'application de politiques, des logiciels-services et de la gestion des applications d'entreprise; logiciels et matériel informatique avec des fonctionnalités, notamment de gestion et de facturation de clients pour l'utilisation de services de réseau informatique mondial et de réseau de télécommunication; logiciels et matériel informatique dans les domaines de l'enregistrement, de la gestion et de l'activation de commandes pour des services de réseau informatique mondial et de réseau de télécommunication, de l'exploitation, de la gestion et de la configuration de réseaux informatiques et de l'effectif d'entreprise, de la gestion des biens et des connaissances et de l'analyse financière d'entreprise.

Services

Classe 35

(1) Analytique d'entreprise, nommément offre de services d'analyse de données commerciales et opérationnelles; services de gestion, nommément de gestion de l'effectif d'entreprise, des biens et des connaissances au sein d'une entreprise; analyse des coûts financiers d'entreprise.

Classe 37

(2) Services de maintenance ayant trait aux télécommunications, nommément maintenance de réseaux informatiques.

Classe 38

(3) Exploitation et administration de systèmes et de réseaux de télécommunication pour des tiers, nommément de systèmes de communication cellulaire numérique personnelle et de réseaux de communication cellulaire numérique personnelle pour des tiers par un réseau informatique mondial; services d'acheminement et de jonction pour télécommunications, nommément services de télécommunication, nommément offres groupées de services de téléphonie cellulaire, de messagerie vocale et d'acheminement d'appels entre téléphones filaires, téléphones sans fil et boîtes vocales.

Classe 42

(4) Conception, développement et mise en oeuvre de réseaux de télécommunication et de réseaux informatiques mondiaux; services informatiques, à savoir services clés en main, nommément intégration de logiciels dans de multiples systèmes et réseaux; services de plateforme, à savoir services gérés et en impartition clés en main, nommément développement, hébergement et offre d'applications logicielles pour utilisation par des tiers sur des appareils mobiles et connectés à Internet; services informatiques, nommément enregistrement, gestion et activation de commandes pour services de réseau; exploitation, gestion et configuration de réseaux informatiques.

Numéro de la demande 1,771,069

Date de production 2016-03-07

Langue de la demande Anglais

DÉTAILS DU REQUÉRANT ET DE L'AGENT

Requérant

Chartered Professional Accountants of Canada
277 Wellington Street West
Toronto
ONTARIO
M5V3H2

Agent

OSLER, HOSKIN & HARCOURT LLP
SUITE 6200, P.O. BOX 50, 1 FIRST
CANADIAN PLACE, TORONTO, ONTARIO,
M5X1B8

DÉTAILS DE LA MARQUE DE COMMERCE

CPA CANADA HANDBOOK

Type de la marque de commerce

Mot

Reconnue comme étant enregistrable

Reconnue pour enregistrable en vertu de la loi sur les marques de commerce.

Produits

Classe 09

(1) Publications en version électronique, nommément guides, manuels et livres dans les domaines de la comptabilité, de la vérification, de la certification, de la gestion financière, des stratégies d'affaires et de la comptabilité de gestion qui présentent des principes, des conseils et des normes applicables à ce qui suit : (i) la préparation d'information financière, (ii) la réalisation : (a) de vérifications d'information financière, (b) d'autres missions de services de certification effectuées conformément aux normes de certification.

Classe 16

(2) Publications imprimées, nommément guides, manuels et livres dans les domaines de la comptabilité, de la vérification, de la certification, de la gestion financière, des stratégies d'affaires et de la comptabilité de gestion qui présentent des principes, des conseils et des normes applicables à ce qui suit : (i) la préparation d'information financière, (ii) la réalisation : (a) de vérifications d'information financière, (b) d'autres missions de services de certification effectuées conformément aux normes de certification.

Numéro de la demande 1,776,174

Date de production 2016-04-07

Langue de la demande Français

DÉTAILS DU REQUÉRANT ET DE L'AGENT

Requérant

TMI CPA inc.
308-1176 Rue Bishop
Montréal
QUÉBEC
H3G2E3

Agent

CHRISTIAN SARAÏLIS
(Saraïlis Avocats), 686 Grande Allée Est, suite
301, QUEBEC, QUÉBEC, G1R2K5

DÉTAILS DE LA MARQUE DE COMMERCE

Aclouiding

Type de la marque de commerce

Mot

Services

Classe 35

(1) Services de comptabilité, services de vérification comptable, vérification des entreprises, vérification des états financiers, vérification fiscale, service conseil et conformité en matière de fiscalité, et services conseils en matière de développement stratégique des organisations (privées, publiques et parapubliques) nommément analyses de cas, études de faisabilité, préparation de plan d'affaires, préparation de stratégie de mise en oeuvre de changement organisationnel, études d'opportunités, conseils stratégiques, préparation et développement de stratégie visant l'amélioration de la performance, la croissance et le développement des organisations. Services de comptabilité basé sur des technologies infonuagiques (cloud).

Classe 36

(2) Services de conseils, nommément services de conseils financiers, nommément, évaluation financière, analyse financière, prévisions financières, gestion financière, planification financière, service conseil immobilier.

Numéro de la demande 1,777,636

Date de production 2016-04-11

Langue de la demande Anglais

DÉTAILS DU REQUÉRANT ET DE L'AGENT

Requérant

JAGUAR LAND ROVER LIMITED
Abbey Road
Whitley, Coventry CV3 4LF
UNITED KINGDOM

Agent

DEETH WILLIAMS WALL LLP
150 YORK STREET, SUITE 400, TORONTO,
ONTARIO, M5H3S5

DÉTAILS DE LA MARQUE DE COMMERCE

INGENIUM

Type de la marque de commerce

Caractères standard

Autorisation pour l'emploi

Le consentement du MUSÉE DES SCIENCES ET DE LA TECHNOLOGIE DU CANADA a été déposé.

Produits

Classe 09

(1) Matériel informatique ainsi que pièces et accessoires connexes; logiciels, sauf ceux pour l'administration de polices d'assurance, tous pour utilisation relativement à des véhicules, nommément applications mobiles téléchargeables, logiciels multimédias interactifs, applications et équipement mobiles, nommément récepteurs et émetteurs sans fil pour la réception et la transmission sans fil conçus pour la conduite automatique et mains libres, appareils de sécurité automobile, nommément détecteurs de proximité et caméras à haute définition, et dispositifs d'avertissement et d'alarme pour la prévention des accidents et les alertes liées à la circulation, logiciels pour la surveillance du comportement des conducteurs, logiciels d'application utilisés par les conducteurs et les passagers de véhicules pour consulter et télécharger de l'information dans les domaines des prévisions météorologiques, de la navigation pour véhicules, de l'assistance-annuaire, de la prévention des accidents, des alertes de voyage, de la sécurité des véhicules, du diagnostic de véhicules et du contenu de divertissement, nommément des nouvelles, des enregistrements vidéo numériques, de la musique et des balados, ainsi que pour interagir avec cette information, logiciels téléchargeables et logiciels de bord pour l'accès à distance ou à bord permettant à l'utilisateur de surveiller et d'utiliser des fonctions de véhicule automobile pour la sécurité des conducteurs, le confort, la communication sans fil entre véhicules et entre le conducteur et le véhicule, la navigation et le divertissement, nommément pour faire des réservations de restaurant, trouver et réserver des places de stationnement, organiser des voyages, demander des services de voiturier, demander le transport et la livraison de colis, demander des services de chauffeur et de concierge, localiser des bornes de recharge de véhicule, demander un taxi, réserver des billets pour des événements sportifs, culturels et de divertissement, louer des livres ou des voitures, organiser du covoiturage, demander et obtenir un historique de véhicule, participer à un club de location de voitures, obtenir de l'information sur le transport en commun, gérer des voyages d'affaires, faire le suivi des décisions du conducteur et recueillir et transmettre les résultats avec recommandation pour la sélection de véhicule, planifier

des itinéraires et des moyens de transport, coordonner des services de transport et y faire appel, fournir des fonctions de communication au moyen de téléphones mobiles, d'assistants numériques personnels (ANP) et d'écrans de bord; casques de vélo; étuis pour téléphones cellulaires conçus pour les vélos; dispositifs pour signaux de sécurité audibles pour véhicules, dispositifs et équipement antiviol et de sécurité pour véhicules, nommément avertisseurs lumineux de secours, systèmes de commande électroniques pour freins d'automobile, dispositifs de localisation de véhicule, nommément dispositifs de repérage par GPS pour véhicules, équipement de sécurité pour véhicules, nommément radars et caméras de recul, dispositifs de surveillance de la pression des pneus, dispositifs électroniques de surveillance des vibrations, des chocs, du mouvement, de l'angle, de la température et de la tension, commandes électroniques de démarrage de véhicule automobile, pièces et accessoires pour tous les produits susmentionnés.

Classe 12

(2) Véhicules automobiles et véhicules terrestres, nommément automobiles, camions, véhicules utilitaires sport et voitures de course, ainsi que véhicules automobiles sans conducteur et véhicules automobiles autonomes, nommément automobiles, camions, véhicules utilitaires sport et voitures de course, ainsi que pièces constituant pour tous les produits susmentionnés; groupes motopropulseurs pour véhicules terrestres, moteurs pour véhicules terrestres, moteurs pour motos, moteurs pour vélos, moteurs pour voitures de course, ainsi que pièces pour tous les produits susmentionnés; accoudoirs pour sièges de véhicule, bagages spécialement conçus pour les coffres de véhicule, sacs de rangement pour l'intérieur de voitures, filets et plateaux spécialement conçus pour les véhicules, appuie-tête pour sièges de véhicule, housses d'appuie-tête de véhicule, coques protectrices et décoratives pour rétroviseurs latéraux, housses de siège d'auto; housses pour volants de véhicule, housses ajustées pour véhicules, roues pour véhicules automobiles, roues en alliage pour véhicules automobiles, enjoliveurs de roue pour véhicules automobiles, jantes de roue pour véhicules automobiles, enjoliveurs, chapeaux de roue, enjoliveurs de roue, pignons de roue, ailerons pour véhicules, et housses pour véhicules; sièges pour véhicules, sièges de sécurité pour véhicules, ceintures de sécurité pour véhicules, ceintures de siège de sécurité pour véhicules, ainsi que pièces et accessoires pour tous les produits susmentionnés; dispositifs pour signaux de sécurité audibles pour dispositifs et équipement antiviol et de sécurité pour véhicules, nommément appareils d'avertissement antiviol pour voitures automobiles, alarmes antiviol pour automobiles, ainsi que pièces et accessoires pour tous les produits susmentionnés; grilles de calandre pour véhicules, panneaux de garnissage pour carrosseries de véhicule, consoles centrales de véhicule vendues comme pièces de véhicule et comprenant des interfaces électroniques, ainsi que pièces constituant et accessoires pour tous les produits susmentionnés; vélos, ainsi que pièces, éléments d'assemblage et accessoires de vélo, nommément sonnettes de vélo, avertisseurs de vélo, gonfleurs portatifs pour vélos, rétroviseurs latéraux pour vélos, porte-bouteilles pour vélos, housses ajustées pour vélos, garde-boue, supports à vélos, sacoches pour vélos, paniers de vélo, chaînes de vélo, sièges de vélo, jantes pour roues de vélo, sièges de vélo, cales et cale-pieds de vélo; poussettes et landaus, ainsi que pièces et accessoires connexes, nommément pare-soleil, housses imperméables, crochets universels pour sacs, plateaux pour grignotines, nommément plateaux à grignotines faisant partie de poussettes et de landaus, filets pour poussettes et landaus, protège-sièges, nommément housses de siège protectrices ajustées pour poussettes et landaus, paniers pour poussettes et landaus, nommément petits contenants de rangement faisant partie de poussettes et de landaus, ventilateurs de poussette et de landau, nommément ventilateurs faisant partie de poussettes et de landaus, range-tout pour poussettes et landaus, nommément range-tout à usage personnel faisant partie de poussettes et de landaus, porte-gobelet pour poussettes et landaus, sac de voyage pour poussettes et landaus, sacoches pour poussettes et landaus, adaptateurs de siège pour

poussettes et landaus, nommément éléments adaptateurs de poussette et de landau permettant leur fixation aux voitures et à d'autres véhicules automobiles, chancelières pour poussettes et landaus, sièges pour animaux de compagnie à installer sur des vélos et des landaus, nommément sièges pour animaux de compagnie à fixer aux vélos et aux landaus; sièges de bébé, de nourrisson et d'enfant pour véhicules, ainsi que pièces et accessoires; guidoline pour vélos.

Classe 24

(3) Couvertures pour poussettes et landaus.

Numéro de la demande 1,781,758**Date de production** 2016-05-11**Langue de la demande** Anglais

DÉTAILS DU REQUÉRANT ET DE L'AGENT

Requérant

Coupang Corp.
18th Floor (Sincheon-dong)
570 Songpa-daero, Songpa-gu
Seoul
REPUBLIC OF KOREA

Agent

OSLER, HOSKIN & HARCOURT LLP
SUITE 1900, 340 ALBERT STREET,
OTTAWA, ONTARIO, K1R7Y6

DÉTAILS DE LA MARQUE DE COMMERCE

COUPANG

Type de la marque de commerce

Mot

Services**Classe 35**

Publicité des produits et des services de tiers; offre d'évaluations, de critiques et de recommandations sur des produits et des services de tiers pour le marketing, au moyen d'un site Web; commande en ligne de ce qui suit : jouets [articles de jeu], livres, poussettes, couches pour bébés, aliments pour bébés, lingettes pour bébés à usage cosmétique, mobilier pour bébés, cosmétiques pour le bain, éponges de bain, linge de toilette, vêtements de dessous, articles chaussants, sacs, nommément sacs de sport, sacs à dos, sacs à main, fourre-tout, sacs à provisions, sacs en cuir, sacs fourre-tout, montres, lunettes, cosmétiques, parfums et eau de Cologne, maquillage, nourriture pour animaux de compagnie, articles de sport, sauf les articles de golf et les articles d'escalade, nommément casques de frappeur de baseball, ballons de basketball, raquettes de tennis, ballons de soccer, ballons de volleyball, gants de baseball, patins, magazines téléchargeables, livres téléchargeables, journaux téléchargeables, périodiques téléchargeables, appareils et instruments électriques audio et vidéo, nommément récepteurs audio-vidéo pour lecteurs MP3, lecteurs de cassettes audionumériques, lecteurs de musique numérique, lecteurs et enregistreurs vidéonumériques, téléphones intelligents, appareils téléphoniques, matériel informatique et périphériques d'ordinateur, nommément souris [périphérique d'ordinateur], tapis de souris, claviers d'ordinateur, imprimantes et pièces connexes, téléviseurs, humidificateurs électriques à usage domestique, réfrigérateurs électriques, radiateurs électriques et radiateurs électriques pour le chauffage de pièces et de bâtiments, systèmes de refroidissement à usage domestique, nommément ventilateurs électriques et climatiseurs, fruits et légumes en conserve, congelés et séchés, légumes cuits, nommément pommes de terre, carottes, oignons, épinards, champignons, patates douces, concombres, citrouilles, courgettes, cive, fruits cuits, soupe instantanée ou précuite, riz cuit déshydraté, suppléments alimentaires pour la santé et le bien-être en général, suppléments alimentaires contenant des jujubes (fruits), supplément alimentaire à base de ramures de cerfs, supplément alimentaire à base de poisson, de mollusques et de crustacés séchés, fruits et légumes frais, céréales brutes, céréales non transformées pour la consommation [céréales de déjeuner, céréales prêtes à manger], poisson, mollusques et crustacés [vivants], algues fraîches, viande, oeufs, lait, tissus pour articles de décoration pour la maison, stores d'intérieur en tissu, aspirateurs à usage domestique, laveuses à usage domestique,

ciseaux à usage domestique, contenants en plastique, en verre et en métal pour boissons et aliments à usage domestique, gants de protection contre les accidents, casques de sécurité, vêtements de protection contre le feu, lunettes de protection, ceintures de maternité, articles de toilette hygiéniques, nommément serviettes et tampons hygiéniques, produits hygiéniques à usage médical, nommément nettoyeurs désinfectants hygiéniques tout usage, savons antibactériens et savons à mains liquides à usage médical, masques sanitaires antibactériens à usage médical, sacs hygiéniques en vinyle pour l'élimination des déchets, masques hydratants pour le visage à usage médical, colliers, bagues [bijoux], ornements de bijou, boutons de manchette, articles décoratifs pour les cheveux, nommément épingles à cheveux, bandeaux pour cheveux, vêtements, couvre-chefs, ceintures (vêtements), gobelets en papier, napperons, paillasons en tissu, carpettes, tapis pour parcs d'enfant, tapis de bain, eau potable, produits nettoyants tout usage, détergents à vaisselle, détergents à lessive, papier hygiénique, essuie-tout, papiers-mouchoirs, papier hygiénique, lingettes humides en papier, lingettes imprégnées de cosmétiques, papiers-mouchoirs pour le démaquillage, lingettes abrasives à usage cosmétique, chiffons de nettoyage, éponges à récurer tout usage, coton de nettoyage, tampons nettoyants imprégnés de produits de toilette, torchons de nettoyage, ruban de nettoyage en rouleaux, lingettes pour bébés, lingettes pour bébés à usage cosmétique, brosses à récurer pour la maison, produits pour éliminer les odeurs des animaux de compagnie, couches pour animaux de compagnie, vêtements pour animaux de compagnie, laisses pour animaux de compagnie, jouets pour animaux de compagnie, tapis d'éducation à la propreté jetables en papier ou en cellulose pour animaux de compagnie, sable aromatique [litière] pour animaux de compagnie, tapis d'entraînement à la propreté pour chiens; services de commerce en ligne où les vendeurs affichent des produits à vendre aux enchères et où les enchères se font par Internet; diffusion de publicités de produits et de services de tiers par des réseaux informatiques locaux et mondiaux; conseils dans les domaines de la gestion des affaires et du marketing; services d'administration des affaires et de secrétariat; services de grand magasin de détail; services de vente en gros dans des hypermarchés, nommément vente au gros de ce qui suit : jouets [articles de jeu], livres, poussettes, couches pour bébés, aliments pour bébés, lingettes pour bébés à usage cosmétique, mobilier pour bébés, cosmétiques pour le bain, éponges de bain, linge de toilette, vêtements de dessous, articles chaussants, sacs, nommément sacs de sport, sacs à dos, sacs à main, fourre-tout, sacs à provisions, sacs en cuir, sacs fourre-tout, montres, lunettes, cosmétiques, parfums et eau de Cologne, maquillage, nourriture pour animaux de compagnie, articles de sport, sauf les articles de golf et les articles d'escalade, nommément casques de frappeur de baseball, ballons de basketball, raquettes de tennis, ballons de soccer, ballons de volleyball, gants de baseball, patins, magazines téléchargeables, livres téléchargeables, journaux téléchargeables, périodiques électroniques téléchargeables, appareils et instruments électriques audio et vidéo, nommément récepteurs audio-vidéo pour lecteurs MP3, lecteurs de cassettes audionumériques, lecteurs de musique numérique, lecteurs et enregistreurs vidéonumériques, téléphones intelligents, appareils téléphoniques, matériel informatique et périphériques d'ordinateur, nommément souris [périphérique d'ordinateur], tapis de souris, claviers d'ordinateur, imprimantes et pièces connexes, téléviseurs, humidificateurs électriques à usage domestique, réfrigérateurs électriques, radiateurs électriques et radiateurs électriques pour le chauffage de pièces et de bâtiments, systèmes de refroidissement à usage domestique, nommément ventilateurs électriques et climatiseurs, fruits et légumes en conserve, congelés et séchés, légumes cuits, nommément pommes de terre, carottes, oignons, épinards, champignons, patates douces, concombres, citrouilles, courgettes, cive, fruits cuits, soupe instantanée ou précuite, riz cuit déshydraté, suppléments alimentaires pour la santé et le bien-être en général, suppléments alimentaires contenant des jujubes (fruits), supplément alimentaire à base de ramures de cerfs, supplément alimentaire à base de poisson, de mollusques et de crustacés séchés, fruits et légumes frais, céréales brutes, céréales non transformées pour la

consommation [céréales de déjeuner, céréales prêtes à manger], poisson, mollusques et crustacés [vivants], algues fraîches, viande, oeufs, lait, tissus pour articles de décoration pour la maison, stores d'intérieur en tissu, aspirateurs à usage domestique, laveuses à usage domestique, ciseaux à usage domestique, contenants en plastique, en verre et en métal pour boissons et aliments à usage domestique, gants de protection contre les accidents, casques de sécurité, vêtements de protection contre le feu, lunettes de protection, ceintures de maternité, articles de toilette hygiéniques, nommément serviettes et tampons hygiéniques, produits hygiéniques à usage médical, nommément nettoyeurs désinfectants hygiéniques tout usage, savons antibactériens et savons à mains liquides à usage médical, masques sanitaires antibactériens à usage médical, sacs hygiéniques en vinyle pour l'élimination des déchets, masques hydratants pour le visage à usage médical, colliers, bagues [bijoux], ornements de bijou, boutons de manchette, articles décoratifs pour les cheveux, nommément épingles à cheveux, bandeaux pour cheveux, vêtements, couvre-chefs, ceintures (vêtements), gobelets en papier, napperons, paillasons en tissu, carpettes, tapis pour parcs d'enfant, tapis de bain, eau potable, produits nettoyants tout usage, détergents à vaisselle, détergents à lessive, papier hygiénique, essuie-tout, papiers-mouchoirs, papier hygiénique, lingettes humides en papier, lingettes imprégnées de cosmétiques, papiers-mouchoirs pour le démaquillage, lingettes abrasives à usage cosmétique, chiffons de nettoyage, éponges à récurer tout usage, coton de nettoyage, tampons nettoyants imprégnés de produits de toilette, torchons de nettoyage, ruban de nettoyage en rouleaux, lingettes pour bébés, lingettes pour bébés à usage cosmétique, brosses à récurer pour la maison, produits pour éliminer les odeurs des animaux de compagnie, couches pour animaux de compagnie, vêtements pour animaux de compagnie, laisses pour animaux de compagnie, jouets pour animaux de compagnie, tapis d'éducation à la propreté jetables en papier ou en cellulose pour animaux de compagnie, sable aromatique [litière] pour animaux de compagnie, tapis d'entraînement à la propreté pour chiens; services de centre commercial en ligne ayant trait à ce qui suit : jouets [articles de jeu], livres, poussettes, couches pour bébés, aliments pour bébés, lingettes pour bébés à usage cosmétique, mobilier pour bébés, cosmétiques pour le bain, éponges de bain, linge de toilette, vêtements de dessous, articles chaussants, sacs, nommément sacs de sport, sacs à dos, sacs à main, fourre-tout, sacs à provisions, sacs en cuir, sacs fourre-tout, montres, lunettes, cosmétiques, parfums et eau de Cologne, maquillage, nourriture pour animaux de compagnie, articles de sport, sauf les articles de golf et les articles d'escalade, nommément casques de frappeur de baseball, ballons de basketball, raquettes de tennis, ballons de soccer, ballons de volleyball, gants de baseball, patins, magazines téléchargeables, livres téléchargeables, journaux téléchargeables, périodiques électroniques téléchargeables, appareils et instruments électriques audio et vidéo, nommément récepteurs audio-vidéo pour lecteurs MP3, lecteurs de cassettes audionumériques, lecteurs de musique numérique, lecteurs et enregistreurs vidéonumériques, téléphones intelligents, appareils téléphoniques, matériel informatique et périphériques d'ordinateur, nommément souris [périphérique d'ordinateur], tapis de souris, claviers d'ordinateur, imprimantes et pièces connexes, téléviseurs, humidificateurs électriques à usage domestique, réfrigérateurs électriques, radiateurs électriques et radiateurs électriques pour le chauffage de pièces et de bâtiments, systèmes de refroidissement à usage domestique, nommément ventilateurs électriques et climatiseurs, fruits et légumes en conserve, congelés et séchés, légumes cuits nommément pommes de terre, carottes, oignons, épinards, champignons, patates douces, concombres, citrouilles, courgettes, cive, fruits cuits, soupe instantanée ou précuite, riz cuit déshydraté, suppléments alimentaires pour la santé et le bien-être en général, suppléments alimentaires contenant des jujubes (fruits), supplément alimentaire à base de ramures de cerfs, supplément alimentaire à base de poisson, de mollusques et de crustacés séchés, fruits et légumes frais, céréales brutes, céréales non transformées pour la consommation [céréales de déjeuner, céréales prêtes à manger], poisson, mollusques et crustacés [vivants], algues fraîches, viande, oeufs, lait,

tissus pour articles de décoration pour la maison, stores d'intérieur en tissu, aspirateurs à usage domestique, laveuses à usage domestique, ciseaux à usage domestique, contenants en plastique, en verre et en métal pour boissons et aliments à usage domestique, gants de protection contre les accidents, casques de sécurité, vêtements de protection contre le feu, lunettes de protection, ceintures de maternité, articles de toilette hygiéniques, nommément serviettes et tampons hygiéniques, produits hygiéniques à usage médical, nommément nettoyeurs désinfectants hygiéniques tout usage, savons antibactériens et savons à mains liquides à usage médical, masques sanitaires antibactériens à usage médical, sacs hygiéniques en vinyle pour l'élimination des déchets, masques hydratants pour le visage à usage médical, colliers, bagues [bijoux], ornements de bijou, boutons de manchette, articles décoratifs pour les cheveux, nommément épingles à cheveux, bandeaux pour cheveux, vêtements, couvre-chefs, ceintures (vêtements), gobelets en papier, napperons, paillasons en tissu, carpettes, tapis pour parcs d'enfant, tapis de bain, eau potable, produits nettoyeurs tout usage, détergents à vaisselle, détergents à lessive, papier hygiénique, essuie-tout, papiers-mouchoirs, papier hygiénique, lingettes humides en papier, lingettes imprégnées de cosmétiques, papiers-mouchoirs pour le démaquillage, lingettes abrasives à usage cosmétique, chiffons de nettoyage, éponges à récurer tout usage, coton de nettoyage, tampons nettoyeurs imprégnés de produits de toilette, torchons de nettoyage, ruban de nettoyage en rouleaux, lingettes pour bébés, lingettes pour bébés à usage cosmétique, brosses à récurer pour la maison, produits pour éliminer les odeurs des animaux de compagnie, couches pour animaux de compagnie, vêtements pour animaux de compagnie, laisses pour animaux de compagnie, jouets pour animaux de compagnie, tapis d'éducation à la propreté jetables en papier ou en cellulose pour animaux de compagnie, sable aromatique [litière] pour animaux de compagnie, tapis d'entraînement à la propreté pour chiens; services d'intermédiaire commercial ayant trait à la vente par correspondance par communication électronique, nommément offre d'arrangements pour fournisseurs et consommateurs pour l'achat de biens de consommation par correspondance; renseignements et conseils commerciaux pour les consommateurs offerts par Internet et des téléphones mobiles, à savoir information portant sur une vaste gamme de marchandises grand public et de biens de consommation grand public de tiers, nommément ce qui suit : jouets [articles de jeu], livres, poussettes, couches pour bébés, aliments pour bébés, lingettes pour bébés à usage cosmétique, mobilier pour bébés, cosmétiques pour le bain, éponges de bain, linge de toilette, vêtements de dessous, articles chaussants, sacs, nommément sacs de sport, sacs à dos, sacs à main, fourre-tout, sacs à provisions, sacs en cuir, sacs fourre-tout, montres, lunettes, cosmétiques, parfums et eau de Cologne, maquillage, nourriture pour animaux de compagnie, articles de sport, sauf les articles de golf et les articles d'escalade, nommément casques de frappeur de baseball, ballons de basketball, raquettes de tennis, ballons de soccer, ballons de volleyball, gants de baseball, patins, magazines téléchargeables, livres téléchargeables, journaux téléchargeables, périodiques électroniques téléchargeables, appareils et instruments électriques audio et vidéo, nommément récepteurs audio-vidéo pour lecteurs MP3, lecteurs de cassettes audionumériques, lecteurs de musique numérique, lecteurs et enregistreurs vidéo numériques, téléphones intelligents, appareils téléphoniques, matériel informatique et périphériques d'ordinateur, nommément souris [périphérique d'ordinateur], tapis de souris, claviers d'ordinateur, imprimantes et pièces connexes, téléviseurs, humidificateurs électriques à usage domestique, réfrigérateurs électriques, radiateurs électriques et radiateurs électriques pour le chauffage de pièces et de bâtiments, systèmes de refroidissement à usage domestique, nommément ventilateurs électriques et climatiseurs, fruits et légumes en conserve, congelés et séchés, légumes cuits, nommément pommes de terre, carottes, oignons, épinards, champignons, patates douces, concombres, citrouilles, courgettes, cive, fruits cuits, soupe instantanée ou précuite, riz cuit déshydraté, suppléments alimentaires pour la santé et le bien-être en général, suppléments alimentaires contenant des jujubes (fruits), supplément alimentaire à base de

ramures de cerfs, supplément alimentaire à base de poisson, de mollusques et de crustacés séchés, fruits et légumes frais, céréales brutes, céréales non transformées pour la consommation [céréales de déjeuner, céréales prêtes à manger], poisson, mollusques et crustacés [vivants], algues fraîches, viande, oeufs, lait, tissus pour articles de décoration pour la maison, stores d'intérieur en tissu, aspirateurs à usage domestique, laveuses à usage domestique, ciseaux à usage domestique, contenants en plastique, en verre et en métal pour boissons et aliments à usage domestique, gants de protection contre les accidents, casques de sécurité, vêtements de protection contre le feu, lunettes de protection, ceintures de maternité, articles de toilette hygiéniques, nommément serviettes et tampons hygiéniques, produits hygiéniques à usage médical, nommément nettoyeurs désinfectants hygiéniques tout usage, savons antibactériens et savons à mains liquides à usage médical, masques sanitaires antibactériens à usage médical, sacs hygiéniques en vinyle pour l'élimination des déchets, masques hydratants pour le visage à usage médical, colliers, bagues [bijoux], ornements de bijou, boutons de manchette, articles décoratifs pour les cheveux, nommément épingles à cheveux, bandeaux pour cheveux, vêtements, couvre-chefs, ceintures (vêtements), gobelets en papier, napperons, paillasons en tissu, carpettes, tapis pour parcs d'enfant, tapis de bain, eau potable, produits nettoyeurs tout usage, détergents à vaisselle, détergents à lessive, papier hygiénique, essuie-tout, papiers-mouchoirs, papier hygiénique, lingettes humides en papier, lingettes imprégnées de cosmétiques, papiers-mouchoirs pour le démaquillage, lingettes abrasives à usage cosmétique, chiffons de nettoyage, éponges à récurer tout usage, coton de nettoyage, tampons nettoyeurs imprégnés de produits de toilette, torchons de nettoyage, ruban de nettoyage en rouleaux, lingettes pour bébés, lingettes pour bébés à usage cosmétique, brosses à récurer pour la maison, produits pour éliminer les odeurs des animaux de compagnie, couches pour animaux de compagnie, vêtements pour animaux de compagnie, laisses pour animaux de compagnie, jouets pour animaux de compagnie, tapis d'éducation à la propreté jetables en papier ou en cellulose pour animaux de compagnie, sable aromatique [litière] pour animaux de compagnie, tapis d'entraînement à la propreté pour chiens; médiation de contrats pour l'achat et la vente de produits pour des tiers; services d'intermédiaire commercial pour des tiers ayant trait à la vente et à l'achat d'une vaste gamme de marchandises grand public et de biens de consommation grand public de tiers, nommément de ce qui suit : jouets [articles de jeu], livres, poussettes, couches pour bébés, aliments pour bébés, lingettes pour bébés à usage cosmétique, mobilier pour bébés, cosmétiques pour le bain, éponges de bain, linge de toilette, vêtements de dessous, articles chaussants, sacs, nommément sacs de sport, sacs à dos, sacs à main, fourre-tout, sacs à provisions, sacs en cuir, sacs fourre-tout, montres, lunettes, cosmétiques, parfums et eau de Cologne, maquillage, nourriture pour animaux de compagnie, articles de sport, sauf les articles de golf et les articles d'escalade, nommément casques de frappeur de baseball, ballons de basketball, raquettes de tennis, ballons de soccer, ballons de volleyball, gants de baseball, patins, magazines téléchargeables, livres téléchargeables, journaux téléchargeables, périodiques électroniques téléchargeables, appareils et instruments électriques audio et vidéo, nommément récepteurs audio-vidéo pour lecteurs MP3, lecteurs de cassettes audionumériques, lecteurs de musique numérique, lecteurs et enregistreurs vidéo numériques, téléphones intelligents, appareils téléphoniques, matériel informatique et périphériques d'ordinateur, nommément souris [périphérique d'ordinateur], tapis de souris, claviers d'ordinateur, imprimantes et pièces connexes, téléviseurs, humidificateurs électriques à usage domestique, réfrigérateurs électriques, radiateurs électriques et radiateurs électriques pour le chauffage de pièces et de bâtiments, systèmes de refroidissement à usage domestique, nommément ventilateurs électriques et climatiseurs, fruits et légumes en conserve, congelés et séchés, légumes cuits, nommément pommes de terre, carottes, oignons, épinards, champignons, patates douces, concombres, citrouilles, courgettes, cive, fruits cuits, soupe instantanée ou précuite, riz cuit déshydraté, suppléments alimentaires pour la santé et le bien-être en général,

suppléments alimentaires contenant des jujubes (fruits), supplément alimentaire à base de ramures de cerfs, supplément alimentaire base de poisson, de mollusques et de crustacés séchés, fruits et légumes frais, céréales brutes, céréales non transformées pour la consommation [céréales de déjeuner, céréales prêtes à manger], poisson, mollusques et crustacés [vivants], algues fraîches, viande, oeufs, lait, tissus pour articles de décoration pour la maison, stores d'intérieur en tissu, aspirateurs à usage domestique, laveuses à usage domestique, ciseaux à usage domestique, contenants en plastique, en verre et en métal pour boissons et aliments à usage domestique, gants de protection contre les accidents, casques de sécurité, vêtements de protection contre le feu, lunettes de protection, ceintures de maternité, articles de toilette hygiéniques, nommément serviettes et tampons hygiéniques, produits hygiéniques à usage médical, nommément nettoyeurs désinfectants hygiéniques tout usage, savons antibactériens et savons à mains liquides à usage médical, masques sanitaires antibactériens à usage médical, sacs hygiéniques en vinyle pour l'élimination des déchets, masques hydratants pour le visage à usage médical, colliers, bagues [bijoux], ornements de bijou, boutons de manchette, articles décoratifs pour les cheveux, nommément épingles à cheveux, bandeaux pour cheveux, vêtements, couvre-chefs, ceintures (vêtements), gobelets en papier, napperons, paillasons en tissu, carpettes, tapis pour parcs d'enfant, tapis de bain, eau potable, produits nettoyants tout usage, détergents à vaisselle, détergents à lessive, papier hygiénique, essuie-tout, papiers-mouchoirs, papier hygiénique, lingettes humides en papier, lingettes imprégnées de cosmétiques, papiers-mouchoirs pour le démaquillage, lingettes abrasives à usage cosmétique, chiffons de nettoyage, éponges à récurer tout usage, coton de nettoyage, tampons nettoyants imprégnés de produits de toilette, torchons de nettoyage, ruban de nettoyage en rouleaux, lingettes pour bébés, lingettes pour bébés à usage cosmétique, brosses à récurer pour la maison, produits pour éliminer les odeurs des animaux de compagnie, couches pour animaux de compagnie, vêtements pour animaux de compagnie, laisses pour animaux de compagnie, jouets pour animaux de compagnie, tapis d'éducation à la propreté jetables en papier ou en cellulose pour animaux de compagnie, sable aromatique [litière] pour animaux de compagnie, tapis d'entraînement à la propreté pour chiens; médiation d'ententes pour des tiers concernant la vente et l'achat de produits; évaluation commerciale d'entreprise et évaluation d'affaires commerciales; offre de descriptions de produits, d'images de produits, de démonstrations de produits, de listes de produits, d'information et de critiques sur de nouveaux produits, par des réseaux informatiques et Internet; diffusion de publicités pour des tiers par Internet; offre d'information de marketing d'entreprise pour des tiers; présentation de produits sur les médias à des fins commerciales, nommément promotion des produits de tiers par la distribution de matériel publicitaire en ligne; traitement administratif de bons de commande; services de démonstration de produits de tiers, par Internet; offre d'un répertoire de renseignements commerciaux en ligne sur Internet contenant des hyperliens vers d'autres sites Web; gestion et compilation de bases de données sur la publicité des produits et des services de tiers; gestion et compilation de bases de données commerciales, publicitaires et d'entreprise sur des produits et des services de tiers; services d'approvisionnement, à savoir obtention de contrats pour l'achat et la vente de produits et de services de tiers; services de magasin de vente au détail en ligne de jouets [articles de jeu]; services de magasin de vente au détail en ligne de livres; services de magasin de vente au détail en ligne de poussettes; services de magasin de vente au détail en ligne de couches pour bébés; services de magasin de vente au détail en ligne d'aliments pour bébés; services de magasin de vente au détail en ligne de lingettes pour bébés à usage cosmétique; services de magasin de vente au détail en ligne de mobilier pour bébés; services de magasin de vente au détail en ligne d'aliments pour bébés à base de produits agricoles; services de magasin de vente au détail en ligne d'aliments pour bébés à base de produits de la mer; services de magasin de vente au détail en ligne d'aliments pour bébés à base de produits du

bétail; services de magasin de vente au détail en ligne de produits cosmétiques pour le bain; services de magasin de vente au détail en ligne d'éponges de bain; services de magasin de vente au détail en ligne de linge de toilette [sauf de vêtements]; services de magasin de vente au détail en ligne de produits nettoyeurs tout usage; services de magasin de vente au détail en ligne de vêtements de dessous; services de magasin de vente au détail en ligne d'articles chaussants; services de magasin de vente au détail en ligne de sacs, notamment de sacs de sport, de sacs à dos, de sacs à main, de fourre-tout, de sacs à provisions, de sacs en cuir, de sacs fourre-tout; services de magasin de vente au détail en ligne de montres; services de magasin de vente au détail en ligne de lunettes; services de magasin de vente au détail en ligne de cosmétiques; services de magasin de vente au détail en ligne de parfums et d'eau de Cologne; services de magasin de vente au détail en ligne de maquillage; services de magasin de vente au détail en ligne de nourriture pour animaux de compagnie; services de magasin de vente au détail en ligne d'articles de sport [sauf d'articles de golf ou d'escalade]; services de magasin de vente au détail en ligne de magazines téléchargeables; services de magasin de vente au détail en ligne de livres téléchargeables; services de magasin de vente au détail en ligne de journaux téléchargeables; services de magasin de vente au détail en ligne de périodiques électroniques téléchargeables; services de magasin de vente au détail en ligne d'équipement audio et vidéo; services de magasin de vente au détail en ligne de téléphones intelligents; services de magasin de vente au détail en ligne d'appareils téléphoniques; services de magasin de vente au détail en ligne de matériel informatique et de périphériques d'ordinateur, notamment de souris [périphérique d'ordinateur], de tapis de souris, de claviers d'ordinateur; services de magasin de vente au détail en ligne d'imprimantes et de pièces connexes; services de magasin de vente au détail en ligne de téléviseurs; services de magasin de vente au détail en ligne d'humidificateurs électriques à usage domestique; services de magasin de vente au détail en ligne de réfrigérateurs électriques; services de magasin de vente au détail en ligne de radiateurs électriques et de radiateurs électriques pour le chauffage de pièces et de bâtiments, de systèmes de refroidissement à usage domestique, notamment de ventilateurs électriques et de climatiseurs; services de magasin de vente au détail en ligne de fruits et de légumes en conserve, congelés et séchés, de légumes cuits, notamment de ce qui suit : pommes de terre, carottes, oignons, épinards, champignons, patates douces, concombres, citrouilles, courgettes, cive, fruits cuits; services de magasin de vente au détail en ligne de soupe instantanée ou précuite; services de magasin de vente au détail en ligne de riz cuit déshydraté; services de magasin de vente au détail en ligne de suppléments alimentaires pour la santé et le bien-être en général; services de magasin de vente au détail en ligne de suppléments santé pour la santé et le bien-être en général à base de ramures de cerfs; services de magasin de vente au détail en ligne de suppléments santé pour la santé et le bien-être en général à base de poisson, de mollusques et de crustacés séchés; services de magasin de vente au détail en ligne de fruits et de légumes frais; services de magasin de vente au détail en ligne de céréales brutes, de céréales non transformées pour la consommation [céréales de déjeuner, céréales prêtes à manger]; services de magasin de vente au détail en ligne de poisson, de mollusques et de crustacés [vivants]; services de magasin de vente au détail en ligne d'algues fraîches; services de magasin de vente au détail en ligne de viande; services de magasin de vente au détail en ligne d'oeufs; services de magasin de vente au détail en ligne de lait; services de magasin de vente au détail en ligne de tissus pour articles de décoration pour la maison; services de magasin de vente au détail en ligne de stores d'intérieur en tissu; services de magasin de vente au détail en ligne d'aspirateurs à usage domestique; services de magasin de vente au détail en ligne de laveuses à usage domestique; services de magasin de vente au détail en ligne de ciseaux à usage domestique; services de magasin de vente au détail en ligne de contenants en plastique, en verre et en métal pour boissons et aliments à usage domestique; services de magasin de vente au détail en ligne de gants de protection contre les accidents; services de magasin de vente au

détail en ligne de casques de sécurité; services de magasin de vente au détail en ligne de vêtements de protection contre le feu; services de magasin de vente au détail en ligne de lunettes de protection; services de magasin de vente au détail en ligne de ceintures de maternité; services de magasin de vente au détail en ligne de produits hygiéniques, nommément de serviettes et de tampons hygiéniques; services de magasin de vente au détail en ligne de produits hygiéniques à usage médical, nommément de lingettes désinfectantes, de feuilles désinfectantes, de serviettes désinfectantes, de désinfectants tout usage, de désinfectants pour instruments médicaux, de désinfectants pour plaies, de tampons d'alcool hygiéniques, de porte-cotons hygiéniques, de pansements adhésifs hygiéniques; services de magasin de vente au détail en ligne de masques sanitaires à usage médical, nommément de masques pour couvrir le nez et la bouche afin de réduire la transmission de particules, de gouttelettes liquides, de germes, de virus et de pollen; services de magasin de vente au détail en ligne d'appareils et d'installations sanitaires, nommément de chauffe-eau, de réservoirs d'eau chaude pour le bain, de salles de toilette, de toilettes et d'installations préfabriquées pour cellules sanitaires, nommément de cadres, d'ensembles et de blocs d'installation préfabriqués pour installations sanitaires, à installer avant la pose des murs; services de magasin de vente au détail en ligne de sacs hygiéniques en vinyle pour l'élimination des déchets; services de magasin de vente au détail en ligne de préparations pharmaceutiques et vétérinaires pour le soulagement de la douleur, pour le traitement de l'acné, pour le traitement des allergies, pour le traitement des infections cutanées bactériennes, des mycoses cutanées, des infections cutanées virales et des infections cutanées parasitaires; services de magasin de vente au détail en ligne de masques hydratants pour le visage à usage médical; services de magasin de vente au détail en ligne de colliers; services de magasin de vente au détail en ligne de bagues [bijoux]; services de magasin de vente au détail en ligne d'ornements de bijou; services de magasin de vente au détail en ligne de boutons de manchette; services de magasin de vente au détail en ligne d'ornements pour cheveux; services de magasin de vente au détail en ligne de vêtements; services de magasin de vente au détail en ligne de couvre-chefs; services de magasin de vente au détail en ligne de ceintures (vêtements); services de vente au détail de bons de réduction par Internet; services d'agence commerciale offrant des bons de réduction par Internet; publicité des produits et des services de tiers par des réseaux informatiques, plus précisément par Internet; services d'agence de publicité; location d'espaces publicitaires sur des sites Web; marketing direct des produits et des services de tiers; publicité et promotion des produits et des services d'entreprise de tiers par des réseaux informatiques, plus précisément par Internet.

Numéro de la demande 1,781,919

Date de production 2016-05-11

Langue de la demande Anglais

DÉTAILS DU REQUÉRANT ET DE L'AGENT

Requérant

Jazz Basketball Investors, Inc.
Delta Center
301 West South Temple
Salt Lake City, UT 84101
UNITED STATES OF AMERICA

Agent

OSLER, HOSKIN & HARCOURT LLP
SUITE 1900, 340 ALBERT STREET,
OTTAWA, ONTARIO, K1R7Y6

DÉTAILS DE LA MARQUE DE COMMERCE

Type de la marque de commerce

Dessin

Représentation visuelle



Produits

Classe 09

(1) Enregistrements audio et enregistrements vidéo contenant du divertissement et de l'information dans le domaine du basketball; disques optiques préenregistrés, disques numériques universels préenregistrés, cassettes audio et vidéo préenregistrées, bandes audio et vidéo préenregistrées, disques compacts préenregistrés, disques laser informatiques préenregistrés, contenant tous du divertissement et de l'information dans le domaine du basketball; accessoires d'ordinateur, nommément clés USB à mémoire flash vierges, supports d'ordinateur, tapis de souris, souris, étuis pour disques, sacs à ordinateur, étuis d'ordinateur, pochettes d'ordinateur, repose-poignets pour clavier, ayant tous trait au basketball; programmes informatiques pour visualiser de l'information, des statistiques et des questions anecdotiques sur le basketball; logiciels, nommément économiseurs d'écran présentant des thèmes de basketball; logiciels pour consulter et visualiser des papiers peints; logiciels de navigation sur le Web pour la visualisation et l'affichage de sites Web, de pages Web contenant de l'information dans le domaine du basketball, d'images numériques, de vidéos diffusées en continu et de photos sur Internet; habillages, nommément film plastique ajusté pour couvrir les ordinateurs et les protéger contre les égratignures; jeux vidéo informatiques; jeux informatiques téléchargeables sur un réseau informatique mondial; jeux informatiques pour téléphones mobiles et cellulaires; jeux vidéo, cartouches de jeux vidéo; radios, haut-parleurs, casques d'écoute et écouteurs boutons, téléphones sans fil, téléphones; accessoires de téléphone cellulaire, nommément casques d'écoute, habillages, façades et coques de téléphone cellulaire; accessoires électroniques, nommément habillages, housses et supports pour lecteurs MP3, tablettes électroniques et assistants numériques personnels portatifs; plaques d'interrupteur décoratives, moniteurs vidéo, moniteurs d'ordinateur, jumelles; lunettes de soleil;

montures de lunettes; cordons et chaînes pour lunettes; étuis à lunettes et à lunettes de soleil; aimants décoratifs et aimants pour réfrigérateurs; appareils photo jetables; cartes de crédit et cartes d'appel prépayées magnétiques; cartes de crédit non magnétiques et cartes d'appel non magnétiques; enregistrements vidéo numériques téléchargeables, flux vidéo numériques téléchargeables et enregistrements audio numériques téléchargeables dans le domaine du basketball diffusés par Internet; logiciels téléchargeables pour la gestion de bases de données et la consultation d'information, de renseignements statistiques, de questions anecdotiques, d'information sur les sondages d'opinion et de sondages d'opinion interactifs, tous dans le domaine du basketball diffusés par Internet; jeux informatiques téléchargeables; jeux vidéo interactifs téléchargeables et jeux-questionnaires téléchargeables par Internet; logiciels téléchargeables pour utilisation comme économiseurs d'écran et papier peint, pour consulter et afficher des navigateurs, pour consulter des sites Web, des pages Web, des images numériques, des vidéos et des photos sur Internet, pour concevoir des habillages en film plastique pour protéger des moniteurs d'ordinateur, pour créer des avatars pour jouer à des jeux et pour manipuler à distance des curseurs informatiques par Internet; publications électroniques téléchargeables, à savoir magazines, bulletins d'information, livres à colorier, calendriers des parties, tous dans le domaine du basketball diffusés sur Internet; catalogues téléchargeables offerts sur Internet contenant une gamme de produits ayant pour thème le basketball; cartes de souhaits téléchargeables sur Internet.

Classe 12

(2) Porte-plaques d'immatriculation.

Classe 14

(3) Pendentifs, boutons de manchette, boucles d'oreilles, bracelets, bijoux; bijoux de fantaisie; bijoux ornés de perles; colliers ornés de perles; perles pour la fabrication de bijoux; horloges; montres-bracelets et montres de poche; bracelets de montre et sangles de montre, boîtiers de montre, breloques de montre; colliers en métaux précieux; tirelires; épinglettes; coffrets à bijoux, boîtes décoratives; épingles à cravate; médaillons; épinglettes décoratives, jetons et pièces sans valeur pécuniaire en métaux précieux; métaux précieux; figurines en métaux précieux; trophées et horloges murales; chaînes porte-clés en cuir; pincettes à billets non métalliques; anneaux porte-clés autres qu'en métal ou en cuir; chaînes porte-clés, plaques pour porte-clés et breloques porte-clés autres qu'en métal ou en cuir. .

Classe 16

(4) Publications et imprimés, notamment cartes de basketball à collectionner, cartes à collectionner, autocollants, décalcomanies, timbres de basketball commémoratifs (excluant spécifiquement les timbres-poste), disques de collection en carton à échanger, sous-verres en papier, cartes postales, napperons en papier, papiers-mouchoirs, banderoles et drapeaux en papier, photos montées ou non, affiches, calendriers, autocollants pour pare-chocs, couvre-livres, signets, papier d'emballage, livres d'activités pour enfants, livres à colorier pour enfants; cahiers de statistiques, guides et livres de référence, tous dans le domaine du basketball; magazines dans le domaine du basketball, catalogues dans le domaine du basketball, programmes souvenirs concernant le basketball, fanions en papier, cartes postales, cartes d'invitation, certificats de mérite imprimés, certificats commémoratifs imprimés, chèques-cadeaux imprimés, cartes de souhaits, cartes de Noël, cartes pour fêtes, feuilles de statistiques informatives sur le basketball; bulletins d'information, brochures, dépliants et calendriers de parties dans le domaine du basketball; chèques, porte-chéquiers, étuis à chéquiers, livres de bandes dessinées; pincettes à billets.

Classe 18

(5) Sacs de sport, sacs à chaussures de voyage, sacs court-séjour, parapluies, sacs à dos, sacs à dos porte-bébés, sacs à dos, sacs polochons, fourre-tout, sacs de plage, fourre-tout de plage, sacs à cordon coulissant, valises, étiquettes à bagages, parasols de patio, parasols de plage, valises, mallettes, porte-billets, portefeuilles, mallettes, cannes, étuis pour cartes professionnelles, sacs à livres, sacs de sport tout usage, parapluies de golf, sacs de sport, sacoches, porte-monnaie, sacs banane, sacs de taille, étuis à cosmétiques vendus vides, housses à vêtements de voyage, sacs à main, étuis porte-clés, valises, trousse de toilette vendues vides, malles de voyage et havresacs, coffres bas, vêtements pour animaux de compagnie, laisses pour animaux de compagnie et colliers pour animaux de compagnie.

Classe 20

(6) Coffres bas; oreillers et coussins de siège; sièges et coussins de stade; cadres; miroirs à main; stores enroulables à ventouse pour fenêtres; supports à magazines; plaques murales en bois, plaques murales en plastique; décorations murales souples, nommément plaques murales décoratives, revêtements muraux en tissu, revêtements muraux en étoffe, décorations murales en tissu; capsules de bouteille réutilisables autres qu'en métal; pinces à nappes autres qu'en métal; figurines à tête branlante en plastique dur et figurines à tête branlante (à casquette) en plastique; mobiles décoratifs; répliques miniatures de stades, nommément modèles réduits de stades en plastique; chaises et tabourets; tables; sièges et tabourets de sport pliables; mobilier de salle de bain; mobilier de salle à manger; mobilier de salle de séjour; mobilier de bureau; mobilier d'extérieur; mobilier de jardin; mobilier de chambre à coucher pour enfants; mobilier de chambre; cintres et patères; trophées en forme de coupe non métalliques; fauteuils poires; portemanteaux autres qu'en métal; présentoirs autres qu'en métal pour différents types de balles et de ballons; séparateurs de tiroirs; boules à neige; étiquettes d'identification en plastique pour animaux de compagnie, matelas pneumatiques; sacs de couchage; boîtes en bois et épinglettes décoratives; coffres; décorations d'emballages-cadeaux en plastique, nommément sacs-cadeaux vendus vides, paniers-cadeaux vendus vides, boîtes-cadeaux, emballage-cadeau, autocollants et rubans décoratifs en plastique; plaques d'immatriculation de fantaisie en plastique; porte-noms en plastique; plaques signalétiques autres qu'en métal.

Classe 21

(7) Grandes tasses, tasses, verres à liqueur, assiettes, vaisselle, bols, articles de table, verrerie de table, cadres, glacières à boissons portatives, mélangeurs à cocktail et corbeilles à papier; verrerie pour boissons, chopes, bouteilles vendues vides en plastique et en verre; tasses, verres, grandes tasses, bols et assiettes en papier et en plastique; agitateurs; carafes; plaques décoratives et commémoratives; articles de table et ustensiles de service pour aliments; figurines en porcelaine, en cristal, en faïence, en verre et en terre cuite; boîtes-repas et porte-manger; chopes autres qu'en métal précieux; plateaux-repas.

Classe 24

(8) Serviettes de bain, serviettes de plage, serviettes en tissu, essuie-mains, serviettes en tissu, couvertures, draps, taies d'oreiller, fanions en tissu, rideaux, couvre-oreillers à volant, drapeaux en tissu, drapeaux en plastique; édredons et draps de billard.

Classe 25

(9) Vêtements, nommément bonneterie, chaussettes, tee-shirts, chemises, polos, pulls d'entraînement, pantalons d'entraînement, pantalons, débardeurs, jerseys, shorts, pyjamas, chemises sport, maillots de rugby, chandails, ceintures, noeuds papillon et cravates, chemises de nuit, chapeaux, casquettes, visières, survêtements, pantalons de survêtement, hauts de survêtement et chandails de sport amples, vestes, coupe-vent, parkas, manteaux, bavoirs autres

qu'en papier, bandeaux, serre-poignets, tabliers, vêtements de dessous, boxeurs, pantalons sport, cache-oreilles, gants, mitaines, foulards, chemises tissées et en tricot, robes en jersey, robes, robes et uniformes de cheerleading, vêtements de bain, maillots de bain, costumes de bain, bikinis, maillots deux-pièces, maillots de bain, caleçons de bain, shorts de planche, combinaisons isothermes, cache-maillots de plage, cache-maillots, paréos, sandales, sandales de plage, chapeaux de plage, visières, bonnets de bain, bonnets de baignade, chapeaux de fantaisie, casquettes et visières avec perruques attachées.

Classe 26

(10) Bandeaux pour cheveux, attaches à cheveux et pinces à cheveux; pièces de tissu pour vêtements; épinglettes de fantaisie.

Classe 27

(11) Tapis pour véhicules.

Classe 28

(12) Articles de sport, nommément ballons de basketball, balles de golf, balles et ballons de jeu, balles et ballons de sport, balles et ballons en caoutchouc ainsi que balles et ballons en mousse, balles et ballons de jeu en peluche, balles et ballons de jeu en plastique, filets de basketball, panneaux pour le basketball, panneaux miniatures pour le basketball, pompes pour gonfler les ballons de basketball et embouts connexes; bâtons de golf, sacs de golf, fers droits, accessoires de golf, nommément fourchettes à gazon, tés, repères de balle de golf, housses à sac de golf, couvre-bâtons de golf, gants de golf, pochettes pour balles de golf, verts d'exercice pour le golf; porte-queues de billard, boules de billard, supports pour boules de billard, armoires à cibles à fléchettes, jeux électroniques de table de basketball, jeux de table de basketball, jeux de société de basketball, jeux d'adresse, jeux de fête d'adultes et d'enfants, jeux-questionnaires et appareils de jeux vidéo d'arcade électroniques, nécessaire de basketball constitué d'un panier et d'un sifflet, poupées, poupées décoratives, poupées à collectionner, figurines d'action jouets, figurines à tête branlante, figurines jouets en plastique; jouets rembourrés, jouets en peluche, casse-tête, blocs de jeu de construction, décorations d'arbre de Noël et bas de Noël; véhicules jouets, à savoir voitures, camions, trains et fourgons sur le thème du basketball, jouets en mousse de fantaisie ayant la forme de mains et de trophées, trophées jouets, cartes à jouer, jeux de cartes, hochets, klaxons jouets, sirènes jouets et sifflets jouets, jouets pour animaux de compagnie; jouets de plage, nommément ballons de plage, balles et ballons gonflables, seaux jouets, pelles jouets, jouets pour le sable, jouets pour le bac à sable, jouets arroseurs à presser; accessoires de piscine, nommément flotteurs de natation, flotteurs de piscine, radeaux jouets, flotteurs en mousse, anneaux de natation, anneaux de piscine, anneaux en mousse, planches de surf horizontal, planches de surf, palmes, ailerons de planche de surf et flotteurs pour la natation, tous à usage récréatif; ensembles de volleyball constitués d'un ballon, d'un filet, de lignes de côté et d'un sifflet, ensembles de water-polo constitués d'un ballon, d'un filet et d'un sifflet; manches à air décoratives en tissu; reproductions miniatures de stades, nommément modèles réduits d'un stade en plastique; boules à neige; appareils de jeux vidéo pour utilisation avec un téléviseur et commandes à main de jeux vidéo pour utilisation avec une console de jeux vidéo.

Services

Classe 35

(1) Services de magasin de vente au détail, de commande, de vente au détail, de vente au détail par voie électronique, de catalogue et de catalogue de vente par correspondance informatisés en ligne de biens de consommation ayant pour thème le basketball et liés au basketball; promotion des produits et des services de tiers en permettant à des commanditaires d'associer leurs produits

et services à une équipe et à une ligue de basketball; promotion de la vente des produits et des services de tiers par l'organisation de concours promotionnels sur Internet; réalisation sur Internet de sondages d'opinion dans le domaine du basketball à des fins autres que commerciales et autres que le marketing; offre d'accès à des sondages interactifs sur Internet dans le domaine du basketball.

Classe 36

(2) Services de collecte de fonds à des fins caritatives.

Classe 38

(3) Diffusion audio d'émissions de radio par satellite; radiodiffusion sur Internet; câblodistribution; radiodiffusion; télédiffusion par abonnement; télédiffusion; diffusion vidéo de parties de basketball et d'enregistrements numériques de contenu lié au basketball par Internet; télédiffusion par satellite; services de webdiffusion, à savoir offre de bavardoirs et de bavardoirs interactifs en ligne avec des invités pour la transmission de messages entre utilisateurs d'ordinateur concernant le domaine du basketball; diffusion d'émissions de radio, d'émissions de télévision et de webémissions de sport par Internet, offre de babillards électroniques en ligne pour la transmission de messages entre utilisateurs d'ordinateur concernant le domaine du basketball, offre d'accès multiutilisateur à un réseau informatique mondial pour la participation à des sondages interactifs dans le domaine du basketball; services de communication sans fil, nommément transmission d'images numériques téléchargeables vers des téléphones mobiles; transmission électronique sans fil de messages vocaux, de télécopies, de messages texte, d'émissions de télévision, de vidéos musicales, de webémissions de nouvelles et de sport, de films, de musique, de photos, d'images numériques et d'information dans le domaine du basketball par Internet et au moyen de réseaux sans fil et cellulaires; services de communication à large bande sans fil, nommément transmission à large bande de parties de basketball diffusées en direct et d'enregistrements numériques d'émissions de radio et de télévision ayant trait au basketball; services de webdiffusion, à savoir diffusion de parties de basketball, d'évènements de basketball, d'émissions de basketball, d'entrevues avec des joueurs et de conférences de presse dans le domaine du basketball par Internet, diffusion audio et vidéo payante dans le domaine du basketball par Internet, diffusion audio par Internet; diffusion vidéo par Internet, diffusion d'émissions de radio en continu par Internet, diffusion des points saillants d'émissions de télévision, de télévision par câble et de radio dans le domaine du basketball par Internet.

Classe 41

(4) Services de divertissement et d'enseignement, à savoir émissions de télévision et de radio continues dans le domaine du basketball et retransmission en direct de parties de basketball et de parties de basketball hors concours; production et distribution d'émissions de radio et de télévision présentant des parties de basketball, des évènements de basketball et des émissions dans le domaine du basketball; tenue et organisation de cours pratiques et de camps de basketball, de cours pratiques et de camps pour entraîneurs, de cours pratiques et de camps pour équipes de danse ainsi que de parties de basketball; services de divertissement, à savoir prestations d'une mascotte costumée pendant des parties et des parties hors concours de basketball; services de divertissement, à savoir prestations d'une équipe de danse pendant des parties et des parties hors concours de basketball; services de club d'admirateurs dans le domaine du basketball; services de divertissement, nommément offre d'un site Web au contenu multimédia, à savoir des faits saillants télévisés, des faits saillants télévisés interactifs, des enregistrements vidéo, des enregistrements vidéo en continu, des sélections de faits saillants vidéo interactifs, des émissions de radio, des faits saillants à la radio et des enregistrements audio dans le domaine du basketball; diffusion de nouvelles et d'information, à savoir de statistiques et de questions anecdotiques dans le domaine

du basketball; offre de jeux en ligne non téléchargeables, nommément de jeux informatiques, de jeux vidéo, de jeux vidéo interactifs, de jeux d'adresse, de jeux d'arcade, de jeux de fête d'adultes et d'enfants, de jeux de plateau, de casse-tête et de jeux-questionnaires; services d'édition électronique, nommément édition de magazines, de guides, de bulletins d'information, de livres à colorier et de calendriers des parties pour des tiers sur Internet, tous dans le domaine du basketball; offre d'une base de données en ligne dans le domaine du basketball.

Numéro de la demande 1,783,233

Date de production 2016-05-19

Langue de la demande Anglais

DÉTAILS DU REQUÉRANT ET DE L'AGENT

Requérant

Windsor Family Credit Union Limited
3000 Marentette Avenue
Windsor
ONTARIO
N8X4G2

Agent

MOFFAT & CO.
P.O. Box 2088, Station D, Ottawa, ONTARIO,
K1P5W3

DÉTAILS DE LA MARQUE DE COMMERCE

WFCU CREDIT UNION

Type de la marque de commerce

Caractères standard

Services

Classe 35

(1) Services financiers, nommément services de traitement de la paie; services de consultation et de conseil concernant des services de traitement de la paie.

Classe 36

(2) Services bancaires, y compris services de banque en ligne; services de coopérative d'épargne et de crédit; services financiers, nommément financement de biens immobiliers commerciaux, traitement de paiements par carte de débit, traitement de paiements par carte de crédit; services financiers, y compris pour les petites entreprises, les entreprises agricoles, les services de financement et de crédit-bail automobile, les courtiers en dépôts, les courtiers en prêts hypothécaires ainsi que les municipalités, les universités, les écoles et les hôpitaux, nommément comptes d'épargne, comptes chèques et comptes d'épargne en dollars américains; offre de prêts, y compris services de prêt numériques, y compris prêts personnels, prêts REER, prêts-automobile, ventes conditionnelles, prêts de consolidation, prêts étudiants, prêts sur salaire et lignes de crédit; offre de prêts hypothécaires, y compris de prêts sur hypothèque de premier rang, de prêts sur hypothèque de deuxième rang, de prêts hypothécaires avec remise en argent, de refinancement et de renouvellements; services de gestion de patrimoine et de planification fiduciaire et successorale, y compris vente de fonds communs de placement et de régimes enregistrés d'épargne-retraite, gestion de fonds en fiducie, conseils en placement, planification financière, planification successorale, conseils en placement financier, conseils en matière de successions, conseils en matière de fiducies, planification de la retraite; services de placement, y compris services de placement numériques, nommément certificats de placement garanti (CPG), régimes enregistrés d'épargne-retraite (REER), fonds enregistrés de revenu de retraite (FERR), fonds de revenu viager (FRV), fonds enregistrés de revenu-études (FERE), comptes d'épargne libre d'impôt (CELI), obligations d'épargne du Canada et de l'Ontario ainsi que régimes enregistrés d'épargne-invalidité (REEI); services d'assurance, nommément vente d'assurance prêt et d'assurance hypothécaire; services commerciaux, nommément services de banque d'investissement, offre de lignes de crédit et de lignes de crédit d'exploitation, offre de prêts à terme, offre de prêts commerciaux et de prêts hypothécaires; services liés aux devises,

nommément opérations de change; services de cartes de crédit; services de cartes de débit; services de règlement de factures; services bancaires et de coopérative d'épargne et de crédit par guichet automatique; services bancaires automatisés par téléphone; services bancaires électroniques préautorisés; services bancaires de virement électronique; services bancaires par téléphone en temps réel; services bancaires mobiles, services bancaires mobiles accessibles par une application mobile téléchargeable; services bancaires en ligne; services bancaires et de coopérative d'épargne et de crédit offerts par un centre d'appels et des points de vente au détail; services de consultation et de conseil concernant des services bancaires, y compris ce qui suit : services bancaires numériques, services de coopérative d'épargne et de crédit, services financiers, nommément financement de biens immobiliers commerciaux, traitement de paiements par carte de débit, traitement de paiements par carte de crédit, services financiers, y compris pour les petites entreprises, les entreprises agricoles, les services de financement et de crédit-bail automobile, les courtiers en dépôts, les courtiers en prêts hypothécaires ainsi que les municipalités, les universités, les écoles et les hôpitaux, nommément comptes d'épargne, comptes chèques et comptes d'épargne en dollars américains, offre de prêts, y compris services de prêt numériques, y compris prêts personnels, prêts REER, prêts-automobile, ventes conditionnelles, prêts de consolidation, prêts étudiants, prêts sur salaire et lignes de crédit, offre de prêts hypothécaires, y compris de prêts sur hypothèque de premier rang, de prêts hypothécaires de deuxième rang, de prêts hypothécaires avec remise en argent, de refinancement et de renouvellements, services de gestion de patrimoine et de planification fiduciaire et successorale, y compris vente de fonds communs de placement et de régimes enregistrés d'épargne-retraite, gestion de fonds en fiducie, conseils en placement, planification financière, planification successorale, conseils en matière de placement, conseils en matière de successions, conseils en matière de fiducies, planification de la retraite, services de placement, y compris services de placement numériques, nommément certificats de placement garanti (CPG), régimes enregistrés d'épargne-retraite (REER), fonds enregistrés de revenu de retraite (FERR), fonds de revenu viager (FRV), fonds enregistrés de revenu-études (FERE), comptes d'épargne libre d'impôt (CELI), obligations d'épargne du Canada et de l'Ontario et régimes enregistrés d'épargne-invalidité (REEI), services d'assurance, nommément vente d'assurance prêt et d'assurance hypothécaire, services commerciaux, nommément services de banque d'investissement, offre de lignes de crédit et de lignes de crédit d'exploitation, offre de prêts à terme, offre de prêts commerciaux et de prêts hypothécaires, services monétaires, nommément opérations de change, services de cartes de crédit, services de cartes de débit, services de règlement de factures, services de guichet automatique et services de coopérative d'épargne et de crédit, services bancaires automatisés par téléphone, services bancaires électroniques préautorisés, services bancaires de virement électronique, services bancaires par téléphone en temps réel, services bancaires mobiles, services bancaires mobiles accessibles par une application mobile téléchargeable, services bancaires en ligne, services bancaires et services de coopérative d'épargne et de crédit offerts par un centre d'appels et des points de vente au détail.

Classe 41

(3) Offre de conférences, de brochures et de rapports d'information aux clients concernant les produits et les services bancaires, de coopérative d'épargne et de crédit, d'investissement, de fiducie et d'assurance; ateliers et conférences dans le domaine des connaissances bancaires; services de consultation et de conseil au sujet de l'offre de conférences, de brochures et de rapports d'information aux clients concernant les produits et les services bancaires, de coopérative d'épargne et de crédit, d'investissement, de fiducie et d'assurance; services de consultation et de conseil au sujet d'ateliers et de conférences dans le domaine des ateliers et des conférences dans le domaine des connaissances bancaires.

Numéro de la demande 1,785,880

Date de production 2016-06-07

Langue de la demande Anglais

DÉTAILS DU REQUÉRANT ET DE L'AGENT

Requérant

DIRECTFOOD LOGISTIC
52 avenue du Canada
35200 Rennes
FRANCE

Agent

GOWLING WLG (CANADA) LLP
SUITE 2600, 160 ELGIN STREET, OTTAWA,
ONTARIO, K1P1C3

DÉTAILS DE LA MARQUE DE COMMERCE

Type de la marque de commerce

Dessin

Représentation visuelle



Revendication de couleur

La couleur est revendiquée comme caractéristique de la marque de commerce. Le blanc, le bleu et le rouge sont revendiqués comme caractéristiques de la marque. Les lettres GOURM sont bleues et les lettres ING sont rouges. Les lignes formant la partie supérieure de la toque sont bleues, l'intérieur de la toque est blanc et la ligne formant la partie inférieure de la toque est rouge.

Produits

Classe 16

Imprimés, notamment prospectus, brochures, feuillets, dépliants, brochures d'information, catalogues, répertoires, journaux, périodiques, magazines [périodiques], magazines, bulletins d'information.

Services

Classe 35

(1) Aide à la gestion des affaires; consultation en gestion et en organisation des affaires commerciales et industrielles; enquêtes de marché; agences d'exportation; services de conseil et de consultation dans les domaines de l'exportation, des services d'exportation, de l'information et des services liés à la promotion de l'exportation; publipostage des produits et des services de tiers; organisation et tenue de salons professionnels dans les domaines des aliments français, des boissons et des articles ménagers français, ainsi que dans les domaines de la formation et de la consultation concernant la préparation d'aliments français et et la vente d'aliments français; gestion informatisée de fichiers; services de consultation et de conseil commercial dans le domaine des projets stratégiques de gestion et de planification industrielles concernant l'industrie agroalimentaire; consultation en gestion des affaires ainsi que conception de procédés pour l'analyse et la mise en oeuvre de plans stratégiques industriels et de projets de gestion de l'innovation; offre d'un marché en ligne pour les acheteurs et les vendeurs de produits et de services; diffusion de publicités en ligne pour des tiers par des réseaux de communication

électronique; diffusion de publicités pour des tiers par un réseau de communication sur Internet; gestion des affaires dans les domaines du transport et de la livraison.

Classe 36

(2) Services de cartes de crédit et de cartes de paiement sur le réseau informatique mondial; règlement électronique de factures; services de virement d'argent, notamment virement électronique de fonds par Internet; services de règlement sécurisé de factures au moyen d'un site Web; traitement et transmission électroniques de données de règlement de factures.

Classe 38

(3) Offre d'accès à un site Web interactif dans les domaines des aliments français, des boissons et des articles ménagers français, ainsi que dans les domaines de la formation et de la consultation concernant la préparation d'aliments français et la vente d'aliments français; offre d'accès à une base de données dans les domaines des aliments, des boissons et des articles ménagers français, ainsi que dans les domaines de la formation et de la consultation concernant la préparation d'aliments français et la vente d'aliments français; offre d'accès multiutilisateur à un réseau informatique; transmission électronique de données d'opérations par carte de crédit et de données de paiements électroniques par un réseau informatique mondial.

Classe 39

(4) Transport de marchandises pour des tiers par avion, par train, par navire et par camion; emballage d'articles pour le transport; services d'entrepôt; chaîne logistique et logistique inverse, en l'occurrence livraison, entreposage et transport de marchandises pour des tiers par avion, par train, par navire et par camion; livraison de marchandises par avion, par correspondance et par messenger.

Classe 41

(5) Traduction.

Revendications

Date de priorité de production: 18 avril 2016, Pays ou Bureau: FINLANDE, demande no: 16/4265796 en liaison avec le même genre de services (4); 18 avril 2016, Pays ou Bureau: FRANCE, demande no: 16/4265796 en liaison avec le même genre de produits et en liaison avec le même genre de services (1), (2), (3), (5)

Numéro de la demande 1,785,882

Date de production 2016-06-07

Langue de la demande Anglais

DÉTAILS DU REQUÉRANT ET DE L'AGENT

Requérant

DIRECTFOOD LOGISTIC
52 avenue du Canada
35200 Rennes
FRANCE

Agent

GOWLING WLG (CANADA) LLP
SUITE 2600, 160 ELGIN STREET, OTTAWA,
ONTARIO, K1P1C3

DÉTAILS DE LA MARQUE DE COMMERCE

Type de la marque de commerce

Dessin

Représentation visuelle



Revendication de couleur

La couleur est revendiquée comme caractéristique de la marque de commerce. Le blanc, le bleu, le rouge sont revendiqués comme caractéristiques de la marque. Les lignes formant la partie supérieure de la toque sont bleues, l'intérieur de la toque est blanc, et la ligne formant la partie inférieure de la toque est rouge.

Produits

Classe 16

Imprimés, nommément prospectus, brochures, feuillets, dépliants, brochures d'information, catalogues, répertoires, journaux, périodiques, magazines [périodiques], magazines, bulletins d'information.

Services

Classe 35

(1) Aide à la gestion des affaires; consultation en gestion et en organisation des affaires commerciales et industrielles; enquêtes de marché; agences d'exportation; services de conseil et de consultation dans les domaines de l'exportation, des services d'exportation, de l'information et

des services liés à la promotion de l'exportation; publipostage des produits et des services de tiers; organisation et tenue de salons professionnels dans les domaines des aliments français, des boissons et des articles ménagers français, ainsi que dans les domaines de la formation et de la consultation concernant la préparation d'aliments français et la vente d'aliments français; gestion informatisée de fichiers; services de consultation et de conseil commercial dans le domaine des projets stratégiques de gestion et de planification industrielles concernant l'industrie agroalimentaire; consultation en gestion des affaires ainsi que conception de procédés pour l'analyse et la mise en oeuvre de plans stratégiques industriels et de projets de gestion de l'innovation; offre d'un marché en ligne pour les acheteurs et les vendeurs de produits et de services; diffusion de publicités en ligne pour des tiers par des réseaux de communication électronique; diffusion de publicités pour des tiers par un réseau de communication sur Internet; gestion des affaires dans les domaines du transport et de la livraison.

Classe 36

(2) Services de cartes de crédit et de cartes de paiement sur le réseau informatique mondial; règlement électronique de factures; services de virement d'argent, notamment virement électronique de fonds par Internet; services de règlement sécurisé de factures au moyen d'un site Web; traitement et transmission électroniques de données de règlement de factures.

Classe 38

(3) Offre d'accès à un site Web interactif dans les domaines des aliments français, des boissons et des articles ménagers français, ainsi que dans les domaines de la formation et de la consultation concernant la préparation d'aliments français et la vente d'aliments français; offre d'accès à une base de données dans les domaines des aliments, des boissons et des articles ménagers français, ainsi que dans les domaines de la formation et de la consultation concernant la préparation d'aliments français et la vente d'aliments français; offre d'accès multiutilisateur à un réseau informatique; transmission électronique de données d'opérations par carte de crédit et de données de paiements électroniques par un réseau informatique mondial.

Classe 39

(4) Transport de marchandises pour des tiers par avion, par train, par navire et par camion; emballage d'articles pour le transport; services d'entrepôt; chaîne logistique et logistique inverse, en l'occurrence livraison, entreposage et transport de marchandises pour des tiers par avion, par train, par navire et par camion; livraison de marchandises par avion, par correspondance et par messenger.

Classe 41

(5) Traduction.

Revendications

Date de priorité de production: 18 avril 2016, Pays ou Bureau: FINLANDE, demande no: 16/4265793 en liaison avec le même genre de services (4); 18 avril 2016, Pays ou Bureau: FRANCE, demande no: 16/4265793 en liaison avec le même genre de produits et en liaison avec le même genre de services (1), (2), (3), (5)

Numéro de la demande 1,786,414
Langue de la demande Anglais

Date de production 2016-06-09

DÉTAILS DU REQUÉRANT ET DE L'AGENT

Requérant

LEPRINO FOODS COMPANY
1830 West 38th Avenue
Denver, CO 80211
UNITED STATES OF AMERICA

Agent

MCCARTHY TETRAULT LLP
745 Thurlow Street, Suite 2400, VANCOUVER,
BRITISH COLUMBIA, V6E0C5

DÉTAILS DE LA MARQUE DE COMMERCE

Type de la marque de commerce
Dessin

Représentation visuelle



Produits

Classe 01

(1) Protéines laitières; protéines en poudre pour la fabrication de produits alimentaires; protéines de lactosérum; isolat de protéines de lactosérum; lactose pour la fabrication de produits alimentaires; protéines pour la fabrication de produits alimentaires; lactosérum sous toutes ses formes pour la fabrication de produits alimentaires; protéines à base de produits laitiers pour l'industrie alimentaire, nommément protéines de lactosérum pour l'industrie alimentaire, concentré de protéines de lactosérum pour l'industrie alimentaire et isolat de protéines de lactosérum pour l'industrie alimentaire, tous pour la fabrication de produits alimentaires; caséine à base de produits laitiers et mélanges de lactosérum pour l'industrie alimentaire pour la fabrication de produits alimentaires.

Classe 05

(5) Suppléments alimentaires à base de protéines de lactosérum; supplément alimentaire en poudre pour augmenter l'énergie; acides aminés à usage alimentaire, nommément suppléments alimentaires d'acides aminés; suppléments alimentaires et nutritifs contenant des protéines à base de produits laitiers; suppléments alimentaires sous forme de poudres, de comprimés et de

capsules contenant des acides aminés; suppléments alimentaires et nutritifs pour la santé des muscles; préparations pour suppléments alimentaires en boisson contenant des protéines à base de produits laitiers; suppléments alimentaires, à savoir protéines en poudre à base de produits laitiers; suppléments alimentaires, à savoir préparations pour boissons riches en nutriments à base de protéines; nutraceutiques pour utilisation comme supplément alimentaire pour la santé et bien-être en général; préparations pour boissons contenant des protéines à base de produits laitiers pour suppléments alimentaires; suppléments alimentaires à base de produits laitiers, nommément suppléments alimentaires à base de protéines de lactosérum, suppléments alimentaires à base de concentré de protéines de lactosérum, suppléments alimentaires aux isolats de protéines de lactosérum et suppléments alimentaires de caséine; supplément alimentaire sous forme liquide pour augmenter l'énergie; suppléments alimentaires en boisson contenant des protéines à base de produits laitiers; préparation en poudre aromatisée aux fruits pour suppléments alimentaires en boissons contenant des protéines à base de produits laitiers; vitamines; suppléments vitaminiques liquides; suppléments protéinés liquides pour la santé et bien-être en général; suppléments alimentaires contenant des protéines à base de produits laitiers, sous forme de bonbons gélifiés, de comprimés, de poudres et de gels; suppléments alimentaires en boisson contenant des protéines à base de produits laitiers; agents d'administration sous forme de bandelettes solubles pour faciliter la prise de suppléments alimentaires; suppléments alimentaires et nutritifs contenant des protéines à base de produits laitiers sous forme de gouttes, de capsules, de pilules, de liquide.

Classe 29

(2) Boissons fouettées protéinées.

Classe 30

(3) Barres protéinées; barres de céréales riches en protéines; croustilles au lactosérum; grignotines, nommément croustilles riches en protéines à base de produits laitiers.

Classe 32

(4) Concentrés et poudres pour la préparation de boissons énergisantes et de boissons aromatisées aux fruits; poudres pour la préparation de boissons à base de fruits; boissons à base d'isolat de protéines de lactosérum; poudres diététiques pour la préparation de boissons isotoniques pour sportifs et de boissons pour sportifs; sirops pour faire des boissons à base de lactosérum.

Revendications

Date de priorité de production: 10 décembre 2015, Pays ou Bureau: ÉTATS-UNIS D'AMÉRIQUE, demande no: 86845297 en liaison avec le même genre de produits (1), (2), (3), (4)

Numéro de la demande 1,794,256

Date de production 2016-08-03

Langue de la demande Anglais

DÉTAILS DU REQUÉRANT ET DE L'AGENT

Requérant

CANADA SHAREJOY HEALTH ORGANIC
FOOD INVESTMENT MANAGEMENT CO.,
LTD.

303-19100 Airport Way
Pitt Meadows
BRITISH COLUMBIA
V3Y0E2

Agent

YUNWEI (EDMUND) XIE
301 - 4542 West 10th Avenue, Vancouver,
BRITISH COLUMBIA, V6R2J1

DÉTAILS DE LA MARQUE DE COMMERCE

Type de la marque de commerce

Dessin

Représentation visuelle



Désistement

Le droit à l'emploi exclusif de de la feuille d'érable à 11 pointes en dehors de la marque de commerce n'est pas accordé.

Produits

Classe 05

(1) Suppléments nutritifs pour la santé et le bien-être en général, suppléments à base de plantes pour la santé et le bien-être en général, suppléments vitaminiques, suppléments minéraux, boissons amincissantes, nommément boissons à base de plantes pour la perte de poids ou le maintien du poids.

Classe 29

(2) Haricots secs, grignotines à base de fruits, graines de tournesol, graines de lin pour la consommation humaine, extraits de graines de lin pour la consommation humaine, colza pour la consommation humaine, extraits de colza pour la consommation humaine, croustilles, produits laitiers, poudre de lait, noix comestibles rôties séchées.

Classe 30

(3) Céréales de déjeuner transformées, céréales transformées pour la consommation comme céréales de déjeuner, céréales de déjeuner, maïs transformé, blé transformé, orge transformé,

sorgho transformé, millet transformé, avoine transformée, seigle transformé, sarrasin transformé, quinoa transformé, farine de blé alimentaire, farine d'orge, riz, gruau, miel, sirop d'érable, grignotines à base de céréales, grignotines à base de maïs, bonbons au chocolat, tablettes de chocolat, sucre candi, barres énergisantes, biscuits et craquelins, boissons non alcoolisées à base de café, boissons non alcoolisées à base de thé, tisanes, croustilles de maïs, croustilles de maïs.

Classe 31

(4) Céréales non transformées, céréales non transformées pour la consommation, maïs non transformé, blé non transformé, orge non transformée, sorgho non transformé, millet non transformé, avoine non transformée, seigle non transformé, sarrasin non transformé, quinoa non transformé, noix comestibles fraîches, soya.

Classe 32

(5) Boissons gazeuses, boissons pour sportifs, boissons isotoniques, boissons énergisantes, jus de fruits, jus de légumes, boissons à base de fruits non alcoolisées.

Numéro de la demande 1,795,885
Langue de la demande Anglais

Date de production 2016-08-15

DÉTAILS DU REQUÉRANT ET DE L'AGENT

Requérant

NATIONAL GEOGRAPHIC SOCIETY
1145 17th Street, N.W.
Washington, DC 20036
UNITED STATES OF AMERICA

Agent

MACERA & JARZYNA LLP
P.O. Box 2088, Station D, Ottawa, ONTARIO,
K1P5W3

DÉTAILS DE LA MARQUE DE COMMERCE

EXPLORER ACADEMY

Type de la marque de commerce

Caractères standard

Produits

Classe 03

- (1) Trousses de nettoyage pour articles de lunetterie constituées de liquide nettoyant.
- (2) Cosmétiques jouets.

Classe 08

- (3) Presses manuelles en contreplaqué et en bois pour fleurs et feuilles.

Classe 09

(4) Articles de lunetterie, nommément lunettes de soleil, lunettes et montures ophtalmiques ainsi qu'étuis connexes; chaînes pour articles de lunetterie; accessoires de lunetterie, nommément sangles, cordons et bandeaux pour maintenir les articles de lunetterie sur l'utilisateur; dispositifs optiques, nommément oculaires pour dispositifs d'affichage montés sur casque; lunettes de protection; loupes; jumelles de théâtre; verres optiques; règles graduées; règles à mesurer; règles à ruban; règles pliantes; règles murales pour mesurer la taille d'une personne; jeux vidéo et informatiques; logiciels de jeux informatiques pour utilisation sur des appareils sans fil et mobiles, nommément des téléphones intelligents, des téléphones mobiles, des assistants numériques personnels, des ordinateurs personnels, nommément des ordinateurs de bureau, des ordinateurs portatifs, des miniportatifs, des ordinateurs tablettes et des consoles de jeux vidéo, nommément des consoles vidéo portatives pour jouer à des jeux informatiques; programmes de jeux informatiques téléchargeables pour utilisation sur des appareils sans fil et mobiles, nommément des téléphones intelligents, des téléphones mobiles, des assistants numériques personnels et des ordinateurs personnels, nommément des ordinateurs de bureau, des ordinateurs portatifs, des miniportatifs, des ordinateurs tablettes et des consoles de jeux vidéo, nommément des consoles portatives pour jouer à des jeux informatiques; aimants décoratifs; logiciels, nommément publications numériques téléchargeables, en l'occurrence cartes géographiques, atlas, livres, magazines et guides dans les domaines du voyage, de l'aventure, de l'exploration, du divertissement, de la culture, de la géographie, de la science, des sciences naturelles, des sciences sociales, de la nature et de la faune, et contenu numérique connexe, nommément musique téléchargeable, vidéos, nommément émissions de musique, émissions de télévision et films, oeuvres cinématographiques, émissions de télévision et photos portant sur les

sciences naturelles, l'histoire, le voyage et la géographie; publications électroniques téléchargeables, en l'occurrence livres électroniques dans les domaines du voyage, de l'aventure, de l'exploration, du divertissement, de la culture, de la géographie, de la science, des sciences naturelles, des sciences sociales, de la nature et de la faune; supports de données préenregistrés, nommément disques et cassettes, nommément CD, CD-ROM, cassettes audio, DVD, CD-ROM, cartouches et cartouches de jeux informatiques, fichiers de logiciels de compression audionumérique et vidéonumérique, portant tous sur le voyage, l'aventure, l'exploration, le divertissement, nommément la musique, les émissions de télévision et les films, la culture, la géographie, la science, les sciences naturelles, les sciences sociales, la nature et la faune; musique, images, jeux et images téléchargeables, nommément photos et vidéos, nommément émissions de télévision et films ainsi que vidéos, nommément émissions de musique, émissions de télévision et films portant sur le voyage, l'aventure, l'exploration, le divertissement, la culture, la géographie, la science, les sciences naturelles, les sciences sociales, la nature et la faune offerts par des appareils de communication sans fil; applications mobiles téléchargeables permettant aux utilisateurs de visualiser et d'utiliser du contenu, en l'occurrence des papiers peints fixes et animés, des sonneries, des économiseurs d'écran, des jeux et des émissions audiovisuelles portant sur le voyage, l'aventure, l'exploration, le divertissement, la culture, la géographie, la science, les sciences naturelles, les sciences sociales, la nature et la faune, tous pour appareils mobiles. .

(5) Cartes de paiement non magnétiques; cartes de crédit non magnétiques; cartes de débit non magnétiques; reliures pour disques compacts.

Classe 14

(6) Jouets, nommément accessoires de déguisement pour enfants, en l'occurrence diadèmes.

Classe 16

(7) Articles de papeterie, nommément carnets, blocs-notes, fiches, marqueurs, stylos, crayons, étuis et boîtes à stylos et à crayons, cartes postales, cartes à collectionner et accessoires connexes, nommément taille-crayons, dévidoirs de ruban adhésif, coupe-papier, ensembles de bureau; autocollants; livres pour autocollants; étiquettes d'identification en papier; napperons en papier; reliures, nommément reliures à anneaux, reliures fixes; règles à dessin; règles non graduées; livres et bulletins d'information portant sur des sujets dans les domaines de la science, de l'histoire naturelle, de l'histoire, de la géographie, de l'archéologie, de l'écologie, de la biologie, de l'astronomie, de la géologie, de l'économie, de la météorologie, du sport, de l'exploration, de l'aventure, du voyage et des sciences humaines; globes, nommément globes terrestres; reproductions artistiques; épreuves photographiques; carnets d'adresses; étiquettes d'adresse; albums photos; scrapbooks; albums d'autographes; albums de timbres; albums de pièces de monnaie; couvre-livres; signets; serre-livres; agendas; carnets de rendez-vous; semainiers; planificateurs d'évènements et de rendez-vous; agendas; journaux vierges; faire-part; cartes pour fêtes; cartes d'invitation; cartes postales; enveloppes; sacs-cadeaux en papier; cartes-cadeaux non magnétiques; étiquettes-cadeaux en papier; papier-cadeau; boîtes-cadeaux en carton; banderoles en papier; affichettes de poignée de porte; gommes à effacer; cahiers d'écriture; papier à lettres; boîtes-présentoirs en papier; tampons en caoutchouc; chèques; porte-chéquiers; buvards de bureau; corbeilles de classement de bureau et plateaux pour stylos, crayons et articles de papeterie; porte-stylos et porte-crayons de bureau; fichiers de bureau; porte-enveloppes de bureau; supports pour papier de bureau; corbeilles pour accessoires de bureau; armoires de rangement de bureau; supports à courrier; ensembles de bureau; presse-papiers; cartes éclair; argile à modeler; craie; crayons à dessiner; nécessaires de scrapbooking constitués d'autocollants, de scrapbooks et de pages à insérer dans les scrapbooks pour conserver des

documents et des photos, vendus comme un tout; nécessaires de peinture d'artisanat; nécessaires de peinture pour enfants; cartes d'appel prépayées en papier; sous-verres en papier; revêtements parfumés pour tiroirs; papiers-mouchoirs; cartes de souhaits; affiches; casse-tête imprimés, nommément mots croisés; cartes géographiques encadrées, reproductions encadrées, nommément reproductions artistiques et graphiques encadrées, calendriers.

Classe 18

(8) Jouets, nommément accessoires de déguisement pour enfants, en l'occurrence sacs à main.

Classe 20

(9) Jeux de poches; nécessaires d'artisanat à usage décoratif constitués de paillettes.

(10) Range-tout pour tiroirs de bureau; cartes d'appel prépayées en plastique.

Classe 21

(11) Nécessaires de nettoyage pour articles de lunetterie constitués de chiffons de nettoyage.

Classe 22

(12) Nécessaires d'artisanat constitués de ficelle; nécessaires d'artisanat constitués de fils de plastique.

Classe 23

(13) Nécessaires d'artisanat constitués de fil.

Classe 25

(14) Jouets, nommément accessoires de déguisement pour enfants, en l'occurrence robes, jupes, chemises, chapeaux, bandeaux, pantalons, gilets.

Classe 26

(15) Nécessaires d'artisanat constitués de petites perles jouets.

Classe 28

(16) Jeux d'adresse; figurines d'action et accessoires connexes; jouets multiactivités pour enfants; jeux de badminton; ballons, nommément ballons de fête et ballons jouets; ballons de basketball; jouets de bain; balles de baseball; ballons de plage; balles et ballons en caoutchouc; balles en plastique; balles de tennis; balles de golf; boules de quilles; ballons de soccer; poupées rembourrées avec des billes; blocs de jeu de construction; nécessaires à bulles de savon; jeux d'échecs; bas de Noël; décorations d'arbre de Noël; figurines jouets à collectionner; mobiles pour lits d'enfant; jouets pour lits d'enfant; disques jouets à lancer; poupées; vêtements de poupée; accessoires de poupée; ensembles de jeu pour poupées; jouets d'action électriques; matériel vendu comme un tout pour jouer aux cartes; articles de pêche; gants de golf; repères de balle de golf; jeux électroniques de poche; rondelles de hockey; jouets gonflables; casse-tête; casse-tête cubiques; labyrinthes; casse-tête avec formes; casse-tête animaliers; casse-tête de carte géographique; cordes à sauter; cerfs-volants; cartes à jouer et pièces de monnaie pour tours de magie; billes; jeux de manipulation; jouets mécaniques; boîtes à musique; jouets musicaux; instruments de musique jouets; jeux de société; cotillons de fête, à savoir petits jouets et perles jouets; jeux de fête; cartes à jouer; jouets en peluche; marionnettes; patins à roulettes; planches à roulettes; toupies; jouets à presser; jouets rembourrés; tables de tennis de table; jeux de cible; oursons en peluche; figurines d'action jouets; ensembles de seau et de pelle jouets; mobiles jouets; véhicules jouets; trottinettes jouets; voitures jouets; nécessaires d'artisanat pour modèles réduits de voitures, de camions, de semi-remorques, d'hélicoptères, d'avions, de bateaux, de chars d'assaut, de trains et de maisons de poupée; figurines jouets; tirelires jouets; camions jouets; montres jouets; jouets à remonter; toupies qui reviennent à leur point de départ; appareils

de jeux vidéo autonomes, appareils de jeux audio autonomes; jouets pour le développement des enfants; véhicules jouets et véhicules jouets électroniques; jeux de déguisement et de rôle; jouets gonflables pour la piscine; jouets arroseurs à presser et jouets pour le sable; tables d'activités pour enfants qui comprennent des jouets à manipuler et se transforment en chevalet; jouets éducatifs, nommément jouets multiactivités; jouets souples; habitations jouets, à savoir tipis jouets, tentes jouets et cabanes jouets; jouets pour le bain pour enfants; jouets, nommément accessoires de déguisement pour enfants, en l'occurrence casques jouets; ensembles de jardinage jouets; jouets scientifiques, nommément instruments de mesure jouets; jouets d'aventure en plein air, nommément pelles jouets, outils jouets et boussoles jouets; animaux jouets articulés ou non; figurines jouets articulées ou non ressemblant à des personnes; microscopes jouets; télescopes jouets; jumelles jouets; articles de jeu, à savoir nécessaires de fouille archéologique et paléontologique composés d'un bloc de sable contenant les os d'un animal ou les éléments d'un bâtiment, tous épars, que les enfants peuvent dégager et assembler; articles de jeu, à savoir nécessaires de poterie égyptienne, en l'occurrence tour de potier, argile pour faire un pot et peintures pour le pot fabriqué; articles de jeu, à savoir nécessaires de fabrication de montagne, en l'occurrence plâtre, moule à montagne et fournitures d'art pour décorer la montagne; articles de jeu, à savoir trousse de fabrication de planeur, en l'occurrence pièces de bois et de plastique pour fabriquer un planeur et fournitures d'art pour décorer le planeur; jouets de bain; jouets pour l'eau, nommément jouets de piscine; jeux de plateau; jeux de cartes; articles de jeu, à savoir collection de fossiles éducative et trousse d'excavation de dinosaure; jouets en peluche souples; boules à neige jouets; boules à neige jouets.

(17) Cartes de jeu-questionnaire; casse-tête, casse-tête en mosaïque et casse-tête à manipuler.

Services

Classe 38

(1) Offre de contenu de non-fiction en ligne non téléchargeable, nommément de webémissions, dans les domaines de l'aventure, de l'exploration, du voyage, des peuples et de la culture, de la géographie, de la cartographie, de la science, des sciences naturelles, de la nature, de la faune, de l'écologie, des sciences humaines, de l'histoire, de l'histoire naturelle, de l'archéologie, de l'astronomie, de la géologie, de l'anthropologie, de la zoologie, de la botanique et de l'environnement, pour la promotion de la connaissance et la compréhension de la géographie et du monde.

(2) Offre de webémissions par Internet, notamment de films et d'émissions de télévision comprenant de l'animation, des scènes réelles, du contenu de non-fiction, des nouvelles et des récits, de la musique, de l'humour et du contenu dramatique.

Classe 41

(3) Services de divertissement, nommément organisation et tenue d'évènements spéciaux pour la promotion d'attractions existantes ou à venir dans un parc d'attractions, un parc naturel ou un jardin zoologique, nommément de fêtes d'enfants, de prestations de musique, de festivals de films et de spectacles en salle; services de divertissement, à savoir site thématique dans un parc d'attractions; services de divertissement, à savoir site thématique dans un parc naturel; services de divertissement, à savoir site thématique dans un jardin zoologique; services d'enseignement et de divertissement offerts dans des parcs thématiques, des parcs naturels et des jardins zoologiques ou ayant trait à ceux-ci, nommément spectacles, spectacles dans des parcs d'attractions et présentation de spectacles en salle devant public; services de divertissement, à savoir spectacle de parc d'attractions, de parc naturel et de jardin zoologique; services de divertissement, nommément organisation et tenue d'évènements spéciaux pour la promotion d'attractions existantes ou à venir dans un parc d'attractions, un parc naturel et un jardin

zoologique, notamment spectacles en salle, spectacles dans des parcs d'attractions et présentation de spectacles en salle ayant trait à l'exploration, à la géographie, à l'histoire naturelle, à la faune, à la nature et à l'environnement; offre d'information ayant trait à des spectacles dans des parcs d'attractions, des parcs naturels et des jardins zoologiques; services de divertissement, à savoir manège de parc d'attractions; divertissement, en l'occurrence attraction de parc d'attractions; offre d'information de divertissement ayant trait à des manèges et à des attractions de parc d'attractions; centres de divertissement familial, notamment offre d'aires de jeu, d'expositions interactives, d'activités interactives pour enfants, d'expériences de réalité virtuelle, de manèges de parc d'attractions et d'arcades; centres de divertissement et de jeu pour enfants, notamment aires de jeu interactif; centres d'activités d'apprentissage, en l'occurrence enseignement, activités et tutorat dans les domaines de l'apprentissage des langues; services de divertissement, notamment conception, production et présentation de spectacles en salle grand public; développement, production et présentation de spectacles en salle multimédias; offre d'information de divertissement ayant trait à des spectacles en salle; offre d'information de divertissement ayant trait à des spectacles en salle multimédias; cinémas; services de musée; services de musée itinérant; services de musée en ligne; services d'enseignement et de divertissement, notamment offre d'expositions sur l'aventure, l'exploration, le voyage, les peuples et la culture, la géographie, la cartographie, la science, les sciences naturelles, la nature, la faune, l'écologie, les sciences humaines, l'histoire, l'histoire naturelle, l'archéologie, l'astronomie, la géologie, l'anthropologie, la zoologie, la botanique et l'environnement, pour la promotion de la connaissance et la compréhension de la géographie et du monde; services éducatifs, notamment ateliers, exposés, cours, séminaires, colloques et conférences sur l'aventure, l'exploration, le voyage, les peuples et la culture, la géographie, la cartographie, la science, les sciences naturelles, la nature, la faune, l'écologie, les sciences humaines, l'histoire, l'histoire naturelle, l'archéologie, l'astronomie, la géologie, l'anthropologie, la zoologie, la botanique et l'environnement, pour la promotion de la connaissance et la compréhension de la géographie et du monde; offre de jeux en ligne; offre d'actualités par un site Web; services de divertissement, notamment production, distribution et présentation de films; services de divertissement, notamment présentation de films en salle; offre de contenu de non-fiction en ligne non téléchargeable, notamment de vidéos, notamment d'émissions de musique, d'émissions de télévision et de films dans les domaines de l'aventure, de l'exploration, du voyage, des peuples et de la culture, de la géographie, de la cartographie, de la science, des sciences naturelles, de la nature, de la faune, de l'écologie, des sciences humaines, de l'histoire, de l'histoire naturelle, de l'archéologie, de l'astronomie, de la géologie, de l'anthropologie, de la zoologie, de la botanique et de l'environnement, pour la promotion de la connaissance et la compréhension de la géographie et du monde; offre de services, notamment offre de logiciels de jeux vidéo et informatiques en ligne non téléchargeables; offre de plans de leçons, de cours, de photos et de vidéos éducatifs en ligne non téléchargeables, notamment d'émissions de musique, d'émissions de télévision et de films ainsi que de webémissions, portant tous sur les peuples et la culture, la géographie, la cartographie, la science, les sciences naturelles, la nature, la faune, l'écologie, les sciences humaines, l'histoire, l'histoire naturelle, l'archéologie, l'astronomie, la géologie, l'anthropologie, la zoologie, la botanique et l'environnement, pour la promotion de la connaissance et la compréhension de la géographie et du monde.

(4) Services de divertissement, notamment organisation et tenue d'évènements spéciaux ayant trait à l'aventure, à l'exploration, à la géographie, à l'histoire naturelle, à la faune, à la nature et à l'environnement dans un parc d'attractions, un parc naturel et un jardin zoologique; services éducatifs, notamment offre de contenu de non-fiction en ligne non téléchargeable, notamment d'émissions de télévision dans les domaines de l'aventure, de l'exploration, du voyage, des peuples et de la culture, de la géographie, de la cartographie, de la science, des sciences

naturelles, de la nature, de la faune, de l'écologie, des sciences humaines, de l'histoire, de l'histoire naturelle, de l'archéologie, de l'astronomie, de la géologie, de l'anthropologie, de la zoologie, de la botanique et de l'environnement, pour la promotion de la connaissance et la compréhension de la géographie et du monde; production et distribution d'émissions de télévision; offre d'émissions de télévision continues dans les domaines de l'aventure, de l'exploration, du voyage, des peuples et de la culture, de la géographie, de la cartographie, de la science, des sciences naturelles, de la nature, de la faune, de l'écologie, des sciences humaines, de l'histoire, de l'histoire naturelle, de l'archéologie, de l'astronomie, de la géologie, de l'anthropologie, de la zoologie, de la botanique et de l'environnement, pour la promotion de la connaissance et la compréhension de la géographie et du monde; offre de vidéos par Internet, notamment de films et d'émissions de télévision comprenant de l'animation, des scènes réelles, du contenu de non-fiction, des nouvelles et des récits, de la musique, de l'humour et du contenu dramatique.

Classe 42

(5) Production de logiciels de jeux vidéo et informatiques.

Revendications

Date de priorité de production: 06 mai 2016, Pays ou Bureau: ÉTATS-UNIS D'AMÉRIQUE, demande no: 87/027,928 en liaison avec le même genre de produits (2), (3), (6), (8), (9), (12), (13), (14), (15), (16); 06 mai 2016, Pays ou Bureau: ÉTATS-UNIS D'AMÉRIQUE, demande no: 87/027,932 en liaison avec le même genre de services (1), (3), (5); 06 mai 2016, Pays ou Bureau: ÉTATS-UNIS D'AMÉRIQUE, demande no: 87/027,931 en liaison avec le même genre de produits (1), (4), (11); 06 mai 2016, Pays ou Bureau: ÉTATS-UNIS D'AMÉRIQUE, demande no: 87/027,930 en liaison avec le même genre de produits (5), (7), (10), (17)

Numéro de la demande 1,798,902

Date de production 2016-09-06

Langue de la demande Anglais

DÉTAILS DU REQUÉRANT ET DE L'AGENT

Requérant

DIAMOND CARD CORPORATION
102-1601 Jubilee Avenue
Victoria
BRITISH COLUMBIA
V8R4N4

Agent

THOMPSON COOPER LLP
Suite 405 - 3960 Quadra Street, Victoria,
BRITISH COLUMBIA, V8X4A3

DÉTAILS DE LA MARQUE DE COMMERCE

DIAMOND DOLLAR

Type de la marque de commerce

Caractères standard

Autorisation pour l'emploi

Le consentement de la Société des loteries et des jeux de l'Ontario a été déposé.

Services

Classe 36

Services d'assurance, nommément assurance voyage; services financiers, nommément offre de diverses informations et analyses aux établissements financiers par voie électronique relativement aux cartes de crédit, de débit, à valeur stockée et aux autres cartes de paiement, plus précisément concernant les dépenses des détenteurs de cartes, les fraudes, la gestion des risques, les marchands ayant cessé leurs activités, la rétrofacturation, les retraits et les exceptions; services de conseil en planification financière et en placement par un réseau informatique mondial; services de crédit, nommément agences de crédit, services de vérification de cartes professionnelles, services de crédit et de prêt; services de cartes de paiement et de cartes de crédit, services de cartes de crédit et de débit, services de cartes de paiement; services financiers, nommément paiement de factures; services de guichets automatiques; traitement de paiement relativement à des opérations financières de titulaires de cartes de crédit, de débit, d'achat, à valeur stockée et prépayée, en ligne au moyen d'une base de données ou par télécommunications et sur les lieux de vente; services de traitement de paiement relativement à des opérations financières effectuées par les titulaires de cartes à des guichets automatiques; offre de renseignements sur les comptes financiers, nommément soldes de trésorerie, dépôts et retraits aux titulaires de cartes au moyen de guichets automatiques; services d'autorisation et de règlement financiers, nommément règlement d'opérations financières internationales et commerciales par l'obtention des recettes de vente en espèces en échange de titres de créance; services de règlement de compte financier, nommément règlement d'opérations internationales et commerciales par l'obtention des recettes de vente en espèces ou en échange de titres de créance; services de virement électronique de fonds et services de change; offre d'information financière, nommément d'analyses financières, de recherche financière, d'évaluations financières, de services de cote de solvabilité, par Internet et d'autres réseaux informatiques; services financiers pour faciliter l'utilisation des paiements électroniques, nommément traitement et transmission électroniques de portefeuilles; services d'opérations financières, nommément offre d'opérations commerciales sécurisées et d'options de

paiement; services de change; services de paiements électroniques, nommément traitement et transmission électroniques de données de paiement de factures; services d'autorisation financière et de règlement de dettes pour les titulaires de carte; offre de services d'opérations de débit et de crédit au moyen de dispositifs d'identification par radiofréquence, nommément de téléphones intelligents, d'appareils de débit mobiles portatifs, de guichets automatiques (guichets automatiques) et de mini-guichets automatiques, et de transpondeurs; offre de services d'opérations de débit et de crédit au moyen de guichets automatiques et d'applications mobiles; services de vérification de chèques; services d'émission et de rachat de chèques de voyage et de bons de voyage; offre de services de soutien financier, nommément services de règlement de factures concernant des services de vente au détail offerts en ligne, par des réseaux et d'autres supports électroniques, au moyen de données électroniques numérisées; services d'échange de valeurs mobilières, nommément échange sécurisé de valeurs mobilières, nommément paiement en argent électronique par des réseaux informatiques accessibles avec des cartes à puce; services de placement, nommément services d'agence d'assurance, de courtage d'assurance, d'assurance, de gestion de placements, de placement de capitaux, de courtage de placements financiers, d'agence immobilière, d'agence de promotion immobilière ainsi que services de gestion des affaires, tous les services susmentionnés excluant les produits et les services liés aux jeux et aux loteries.

Numéro de la demande 1,801,861
Langue de la demande Français

Date de production 2016-09-23

DÉTAILS DU REQUÉRANT ET DE L'AGENT

Requérant

Bolloré, Société anonyme
Odet 29500
Ergue-Gaberic
FRANCE

Agent

LAVERY, DE BILLY, LLP
1 Place Ville Marie, Suite 4000, Montréal,
QUÉBEC, H3B4M4

DÉTAILS DE LA MARQUE DE COMMERCE

Type de la marque de commerce
Dessin

Représentation visuelle



Revendication de couleur

La couleur est revendiquée comme caractéristique de la marque de commerce. Tous les éléments constituant la marque de commerce sont bleus.

Produits

Classe 04

(1) pétrole; essences pour moteur; additifs non chimiques pour combustibles, carburants et lubrifiants

Classe 09

(2) logiciels de gestion de la logistique dans le domaine du transport et du fret nommément logiciels pour la gestion du suivi de stocks, la prise en charges, la livraison et l'identification et la traçabilité des marchandises; téléphones, téléphones mobiles; assistants personnels (ordinateur), ordinateurs, ordinateurs portables, lecteur MP3; puces électroniques; lecteurs de puces nommément lecteurs de carte à puces; terminaux d'ordinateur; microprocesseurs d'identification; supports électroniques et numériques d'enregistrement de données nommément bases de données informatiques contenant de l'information dans le domaine du transport et enregistrées sur support informatique; appareils électroniques pour la géolocalisation nommément récepteurs et transmetteurs pour système mondial de localisation (GPS)

(3) câbles nommément câbles électriques; équipements pour le traitement de l'information nommément processeurs de signaux numériques, et les ordinateurs; logiciels et progiciels nommément logiciels de suivi de livraison et logiciels de gestion de stocks dans le domaine de la

logistique, nommément, logiciels permettant le suivi de documents, de colis et de fret, logiciels d'affichage de commandes et de localisation du livreur sur une carte géographique, logiciels d'exploitation d'un serveur d'accès au réseau, logiciels de gestion de bases de données

Services

Classe 35

(1) Aide aux entreprises industrielles et commerciales dans leur logistique de transports nommément aide à la gestion d'entreprise, aux sociétés industrielles et commerciales dans leur logistique de transports; vente en gros et au détail de carburants, essences pour moteur, additifs non chimiques pour combustibles, carburants et lubrifiants, et d'électricité

(2) services de gestion administrative de transports de marchandises (autorisations administratives et douanières); agences d'import-export; consultations, informations en matière de logistique de transport de toute marchandise et bien nommément consultation en gestion des entreprises et information en gestion en matière de logistique de transport de toutes marchandises et biens; service d'accomplissement de formalités administratives pour le transport international et national de marchandises; services de promotion commerciale dans le domaine du transport nommément services de promotion commerciale de la vente de services par un programme de fidélisation du consommateur dans le domaine du transport; conseils en stratégie commerciale dans le domaine de la logistique et en management dans le domaine de la logistique

Classe 36

(3) Service d'agence en douane; service de collecteur de taxes douanières

Classe 39

(4) location de conteneurs; location de véhicules; service de déménagement; opérateur portuaire, nommément gestion du trafic maritime portuaire et du chargement et déchargement des marchandises, dans le cadre de concession; manutention portuaire; distribution nommément livraison, transport, entreposage de combustibles, carburants, essences pour moteur, gazole, huiles, graisses, lubrifiants, additifs non chimiques pour combustibles, carburants et lubrifiants, et d'électricité

(5) Service de transport nommément transport de personnes, de passagers, de voyageurs, de bagages, de biens, de marchandises et de colis, par bateaux, par autobus, par train, par avions et par camions; service d'emballage de marchandises et de biens nommément emballage de produits à être transportés; services d'entreposage de tous produits pour des tiers; organisation de transports de marchandises et de biens par mer, fleuve, air, terre; services de transports de marchandises et de biens par bateaux, rails, routes, avions; services de gestion et conseil de transport de marchandises; service de transit maritime, aérien et terrestre de marchandises et de biens nommément services d'entreposage et de stockage; service d'affrètement; services entreposage de conteneurs; services de déchargement et chargement de conteneurs; services de terminal de gestion du transports des conteneurs dans une zone portuaire; location d'entrepôts; emmagasinage, services d'expédition et de livraison de marchandises nommément services d'expédition de fret, livraison aérienne de produits, livraisons de produits par bateau, train et camion, livraison de colis, et de courriers; services de suivi de livraisons; service d'information en matière de transport, d'entreposage et livraison de marchandises nommément fourniture d'information relative aux services de transport de produits par bateaux, par train, par avions et par camions, d'emballage de produits à être transportés et d'entreposage et de stockage; services de commissionnaire de transports; services de courtage maritime, courtage de fret, courtage de transport; distributions et livraisons expresses de courriers, de colis; services de déchargement de tous produits de tiers; service d'agence de transport maritimes; service de transports de machines

et accessoires nécessaires à l'extraction pétrolière et minière; services de conditionnement et de reconditionnement de tous produits pour des tiers nommément emballage de produits

Classe 40

(6) consultations professionnelles en matière de production d'électricité; informations sur la production d'électricité solaire et d'énergies renouvelables

(7) production d'électricité

Classe 42

(8) expertises et travaux d'ingénieurs nommément services d'ingénierie, de construction, d'exploitation et d'entretien de réseaux ferroviaires, d'infrastructures portuaires, routières; conception et développement d'appareils électroniques de traçabilité des produits transportés nommément lecteurs de codes à barres et lecteurs d'étiquettes électroniques de radio-identification (RFID) pour marchandises; essais de matériaux; informations dans le domaine de la recherche et du développement en matière d'énergie électrique, solaire, hydraulique, géothermique, thermique; création, conception et élaboration de programmes informatiques pour des tiers; recherche et développement de nouveaux produits pour le compte de tiers; travaux d'ingénieurs nommément ingénierie civile dans le domaine du transport, de la logistique du fret et de la traçabilité nommément identification de l'origine et du parcours d'un produits de la production à la distribution; contrôle technique et expertise nommément travaux d'ingénieurs nommément supervision de travaux de construction, conseils et expertises techniques dans le domaine de la logistique de transport; services de recherches et développement dans le domaine du génie électrique, de la production d'énergie électrique, solaire, hydraulique, géothermique, thermique

(9) Service d'analyses et de recherches industrielles dans le domaine de la logistique et du transport; contrôle de qualité et audit dans le domaine de la logistique de transport et du transport; conception, développement, gestion et mise à jour (maintenance) de logiciels et de progiciels dans le domaine de la logistique et du transport; installation de progiciels et de logiciels; consultation en matière de progiciels et logiciels; programmation pour ordinateurs; conception, développement, gestion et mise à jour (maintenance) de logiciels et de progiciels; évaluations et estimations techniques de la consommation d'énergie

Numéro de la demande 1,802,085
Langue de la demande Français

Date de production 2016-09-26

DÉTAILS DU REQUÉRANT ET DE L'AGENT

Requérant

CYBER GÉNÉRATION
330-3115 Boul De La Pinière
Terrebonne
QUÉBEC
J6X4P7

Agent

ROBIC
630, boul. René-Lévesque Ouest, 20e étage,
Montréal, QUÉBEC, H3B1S6

DÉTAILS DE LA MARQUE DE COMMERCE

Type de la marque de commerce
Dessin

Représentation visuelle

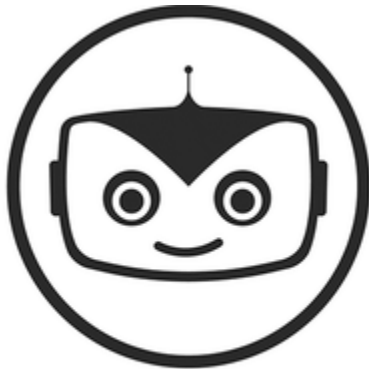

cyberimpact

Produits

Classe 09

Outil intelligent de diffusion et d'analyse de communications courriel à des fins promotionnelles, notamment un logiciel informatique qui permet de créer des gabarits de courriel, d'optimiser les listes d'adresse courriel et de gérer les abonnements et désabonnements aux envois par courriel.

Numéro de la demande 1,803,380
Langue de la demande Anglais

Date de production 2016-10-05

DÉTAILS DU REQUÉRANT ET DE L'AGENT

Requérant

9486763 Canada Inc.
79 Wellington St. West
Suite 3000
Toronto
ONTARIO
M5K1N2

Agent

TORYS LLP
SUITE 3000, 79 WELLINGTON ST. W., BOX
270, TD CENTRE, TORONTO, ONTARIO,
M5K1N2

DÉTAILS DE LA MARQUE DE COMMERCE

Type de la marque de commerce
Dessin

Représentation visuelle



Produits

Classe 03

(1) Pommades hydratantes pour la peau, baumes hydratants pour la peau, lotions pour le corps, produits hydratants pour le corps en vaporisateur, onguents hydratants pour la peau pour les soins personnels; huiles, hydratants pour la peau et lotions, nommément huiles pour le corps, huiles essentielles pour l'aromathérapie, crèmes hydratantes pour la peau, baumes hydratants pour la peau, pommades hydratantes pour la peau, lotions pour le corps, produits hydratants pour le corps en vaporisateur et onguents hydratants pour la peau contenant tous des dérivés de cannabis, nommément des cannabinoïdes ou des terpènes provenant du cannabis.

Classe 05

(2) Produits de soins de la peau contenant du cannabis thérapeutique pour le soulagement temporaire des crises épileptiques, de la nausée causées par la chimiothérapie, de la douleur névralgique et des spasmes musculaires; marijuana et cannabis thérapeutiques pour le soulagement temporaire des crises épileptiques, pour le traitement et le soulagement de la nausée causée par la chimiothérapie, des spasmes musculaires causés par la sclérose en plaques, de la douleur névralgique, du stress, de la perte d'appétit, de l'anxiété, du stress, de la fatigue, de la douleur, de la nausée, des vomissements, de la tension musculaire, des spasmes musculaires, de la tension, de l'épilepsie, du glaucome, de la sclérose en plaques, de l'arthrite, de la maladie de Parkinson, du cancer, des maladies gastro-intestinales, des lésions de la moelle épinière, de l'anxiété, des troubles bipolaires, de la dépression, de l'insomnie, des troubles auto-immuns, pour améliorer l'humeur et pour favoriser le sentiment de bien-être; suppléments à base de plantes et suppléments alimentaires ainsi que teintures à base de plantes et substances toniques aux herbes contenant des dérivés de cannabis pour favoriser la santé et le bien-être et soulager la douleur.

Classe 21

(3) Contenants de rangement de fleurs séchées, nommément contenants isothermes pour fleurs de cannabis séchées.

Classe 29

(4) Confitures; huiles alimentaires; beurre; beurres alimentaires contenant des dérivés de cannabis, nommément des cannabinoïdes ou des terpènes provenant du cannabis.

Classe 30

(5) Produits de boulangerie-pâtisserie, nommément barres de céréales, barres énergisantes, biscuits secs, brownies et biscuits contenant du cannabis; bonbons contenant du cannabis; thés contenant des cannabinoïdes ou des terpènes provenant du cannabis; tisanes toniques contenant des dérivés du cannabis, nommément des cannabinoïdes ou des terpènes provenant du cannabis; produits alimentaires contenant des dérivés du cannabis, nommément des cannabinoïdes ou des terpènes provenant du cannabis, nommément chocolats, confiseries au chocolat, confiseries au sucre, bonbons, barres de céréales, barres énergisantes, biscuits secs, brownies et biscuits.

Classe 31

(6) Plants de cannabis vivants; graines de plants de cannabis.

Classe 32

(7) Boissons non alcoolisées, nommément boissons aux fruits non alcoolisées, boissons non alcoolisées au jus de légumes, eaux gazéifiées, boissons gazéifiées, cafés et thés contenant des dérivés de cannabis, nommément des cannabinoïdes ou des terpènes provenant du cannabis.

Classe 34

(8) Herbes à fumer; produits et accessoires pour fumeurs, nommément pipes, pipes électroniques, pipes à eau, vaporisateurs, moulins, balances, briquets, cendriers, papier à cigarettes; huiles, nommément huiles à vaporiser à fumer contenant des dérivés du cannabis, nommément des cannabinoïdes ou des terpènes provenant du cannabis; haschichs et cires à fumer contenant des dérivés du cannabis, nommément des cannabinoïdes ou des terpènes provenant du cannabis; moulins à fleurs séchées; cannabis séché.

Services

Classe 35

(1) Vente au détail de cannabis thérapeutique et d'articles divers associés à la marijuana, nommément de pipes, de pipes à eau pour fumer, de filtres à pipes, de houkas, de moulins pour herbes séchées, de filtres à cigarettes, de contenants de protection pour cigarettes, de papier à rouler, de vaporisateurs, de vaporisateurs stylos, de briquets, de contenants de rangement et de boîtes à cigares pourvues d'un humidificateur; vente au détail en ligne de cannabis thérapeutique et d'articles divers associés à la marijuana, nommément de pipes, de pipes à eau pour fumer, de filtres à pipes, de houkas, de moulins pour herbes séchées, de filtres à cigarettes, de contenants de protection pour cigarettes, de papier à rouler, de vaporisateurs, de vaporisateurs stylos, de briquets, de contenants de rangement et de boîtes à cigares pourvues d'un humidificateur.

Classe 44

(2) Offre d'information sur le cannabis thérapeutique au moyen d'un site Web; services de consultation dans le domaine du cannabis thérapeutique et de la marijuana thérapeutique.

Numéro de la demande 1,803,382

Date de production 2016-10-05

Langue de la demande Anglais

DÉTAILS DU REQUÉRANT ET DE L'AGENT

Requérant

9486763 Canada Inc.
79 Wellington St. West
Suite 3000
Toronto
ONTARIO
M5K1N2

Agent

TORYS LLP
SUITE 3000, 79 WELLINGTON ST. W., BOX
270, TD CENTRE, TORONTO, ONTARIO,
M5K1N2

DÉTAILS DE LA MARQUE DE COMMERCE

Type de la marque de commerce

Dessin

Représentation visuelle



Revendication de couleur

La couleur est revendiquée comme caractéristique de la marque de commerce. Le mot « benviva » est bleu acier. La feuille au-dessus du mot « benviva » est verte.

Produits

Classe 03

(1) Pommades hydratantes pour la peau, baumes hydratants pour la peau, lotions pour le corps, produits hydratants pour le corps en vaporisateur, onguents hydratants pour la peau pour les soins personnels; huiles, hydratants pour la peau et lotions, nommément huiles pour le corps, huiles essentielles pour l'aromathérapie, crèmes hydratantes pour la peau, baumes hydratants pour la peau, pommades hydratantes pour la peau, lotions pour le corps, produits hydratants pour le corps en vaporisateur et onguents hydratants pour la peau contenant tous des dérivés de cannabis, nommément des cannabinoïdes ou des terpènes provenant du cannabis.

Classe 05

(2) Produits de soins de la peau contenant du cannabis thérapeutique pour le soulagement temporaire des crises épileptiques, de la nausée causées par la chimiothérapie, de la douleur névralgique et des spasmes musculaires; marijuana et cannabis thérapeutiques pour le soulagement temporaire des crises épileptiques, pour le traitement et le soulagement de la nausée causée par la chimiothérapie, des spasmes musculaires causés par la sclérose en plaques, de la douleur névralgique, du stress, de la perte d'appétit, de l'anxiété, du stress, de la fatigue, de la douleur, de la nausée, des vomissements, de la tension musculaire, des spasmes musculaires, de la tension, de l'épilepsie, du glaucome, de la sclérose en plaques, de l'arthrite, de la maladie de Parkinson, du cancer, des maladies gastro-intestinales, des lésions de la moelle épinière, de l'anxiété, des troubles bipolaires, de la dépression, de l'insomnie, des troubles auto-immuns, pour

améliorer l'humeur et pour favoriser le sentiment de bien-être; suppléments à base de plantes et suppléments alimentaires ainsi que teintures à base de plantes et substances toniques aux herbes contenant des dérivés de cannabis pour favoriser la santé et le bien-être et soulager la douleur.

Classe 21

(3) Contenants de rangement de fleurs séchées, nommément contenants isothermes pour fleurs de cannabis séchées.

Classe 29

(4) Confitures; huiles alimentaires; beurre; beurres alimentaires contenant des dérivés de cannabis, nommément des cannabinoïdes ou des terpènes provenant du cannabis.

Classe 30

(5) Produits de boulangerie-pâtisserie, nommément barres de céréales, barres énergisantes, biscuits secs, brownies et biscuits contenant du cannabis; bonbons contenant du cannabis; thés contenant des cannabinoïdes ou des terpènes provenant du cannabis; tisanes toniques contenant des dérivés du cannabis, nommément des cannabinoïdes ou des terpènes provenant du cannabis; produits alimentaires contenant des dérivés du cannabis, nommément des cannabinoïdes ou des terpènes provenant du cannabis, nommément chocolats, confiseries au chocolat, confiseries au sucre, bonbons, barres de céréales, barres énergisantes, biscuits secs, brownies et biscuits.

Classe 31

(6) Plants de cannabis vivants; graines de plants de cannabis.

Classe 32

(7) Boissons non alcoolisées, nommément boissons aux fruits non alcoolisées, boissons non alcoolisées au jus de légumes, eaux gazéifiées, boissons gazéifiées, cafés et thés contenant des dérivés de cannabis, nommément des cannabinoïdes ou des terpènes provenant du cannabis.

Classe 34

(8) Herbes à fumer; produits et accessoires pour fumeurs, nommément pipes, pipes électroniques, pipes à eau, vaporisateurs, moulins, balances, briquets, cendriers, papier à cigarettes; huiles, nommément huiles à vaporiser à fumer contenant des dérivés du cannabis, nommément des cannabinoïdes ou des terpènes provenant du cannabis; haschichs et cires à fumer contenant des dérivés du cannabis, nommément des cannabinoïdes ou des terpènes provenant du cannabis; moulins à fleurs séchées; cannabis séché.

Services

Classe 35

(1) Vente au détail de cannabis thérapeutique et d'articles divers associés à la marijuana, nommément de pipes, de pipes à eau pour fumer, de filtres à pipes, de houkas, de moulins pour herbes séchées, de filtres à cigarettes, de contenants de protection pour cigarettes, de papier à rouler, de vaporisateurs, de vaporisateurs stylos, de briquets, de contenants de rangement et de boîtes à cigares pourvues d'un humidificateur; vente au détail en ligne de cannabis thérapeutique et d'articles divers associés à la marijuana, nommément de pipes, de pipes à eau pour fumer, de filtres à pipes, de houkas, de moulins pour herbes séchées, de filtres à cigarettes, de contenants de protection pour cigarettes, de papier à rouler, de vaporisateurs, de vaporisateurs stylos, de briquets, de contenants de rangement et de boîtes à cigares pourvues d'un humidificateur.

Classe 44

(2) Offre d'information sur le cannabis thérapeutique au moyen d'un site Web; services de consultation dans le domaine du cannabis thérapeutique et de la marijuana thérapeutique.

Numéro de la demande 1,804,569

Date de production 2016-10-13

Langue de la demande Anglais

DÉTAILS DU REQUÉRANT ET DE L'AGENT

Requérant

Leica Biosystems Nussloch GmbH
Heidelberger Strasse 17-19
Nussloch 69226
GERMANY

Agent

GOWLING WLG (CANADA) LLP
SUITE 2600, 160 ELGIN STREET, OTTAWA,
ONTARIO, K1P1C3

DÉTAILS DE LA MARQUE DE COMMERCE

BEGINNING TO END

Type de la marque de commerce

Mot

Produits

Classe 01

(1) Produits chimiques pour utilisation en laboratoire pour le diagnostic et la recherche scientifique, nommément produits chimiques de diagnostic pour la science ou la recherche; produits chimiques pour la préparation histologique et cytologique de tissus, nommément réactifs fixateurs et déshydratants de laboratoire de chimie non médicaux; réactifs pour utilisation en recherche génétique; produits, nommément préparations de diagnostic contenant des anticorps pour utilisation scientifique ou en laboratoire, aucun des produits susmentionnés n'étant à usage médical ou vétérinaire; réactifs et colorants histologiques et cytologiques pour la préparation d'échantillons de tissus pathologiques pour la recherche.

Classe 05

(2) Réactifs et colorants histologiques et cytologiques pour la préparation d'échantillons de tissus pathologiques à des fins médicales, diagnostiques ou vétérinaires; préparations pharmaceutiques, nommément préparations et anticorps pour la préparation histologique et cytologique de tissus pour le traitement du cancer, et préparations médicales, à savoir solutions de récupération des épitopes; enzymes digestives et préparations d'enzymes à usage médical et diagnostique; solutions de coloration histologiques pour le diagnostic, nommément de coloration immunohistochimique double, triple ou multiple; application de l'hybridation in situ à des sondes d'anticorps multiples pour la coloration immunohistochimique d'une coupe de tissu à usage médical, nommément réactifs de diagnostic médical; trousse de diagnostic pour la préparation, l'incorporation et la coloration de tissus histologiques constituées principalement d'anticorps monoclonaux ou polyclonaux.

Classe 09

(3) Appareils et équipement scientifiques, nommément postes de travail informatiques de laboratoire et logiciels connexes pour l'analyse d'immunoessais de protéines et d'acides nucléiques dans les domaines du diagnostic in vitro et du diagnostic biomédical; systèmes d'automatisation commandés par ordinateur constitués de matériel informatique et de logiciels d'exploitation pour instruments de laboratoire; instruments de laboratoire pour la préparation d'échantillons; appareils automatisés d'immunocoloration pour utilisation en laboratoire; matériel

de laboratoire pour la préparation d'échantillons, nommément préparateurs de tissu; étaleurs et colorateurs d'hématologie pour placer une barrière sur une lame pour la recherche scientifique; instruments de chimie clinique pour utilisation en laboratoire, nommément analyseurs de chimie clinique; analyseurs de chimie clinique à accès aléatoire pour l'analyse d'échantillons biologiques pour la recherche scientifique; analyseurs cliniques d'immunoessai; instruments d'histopathologie, préparateurs de tissus et instruments d'hématologie pour la préparation d'échantillons biologiques à des fins de recherche scientifique; appareils de laboratoire pour l'histologie et la cytologie, nommément appareils de pose de lamelles couvre-objets pour lames, appareils d'infiltration de tissus, appareils d'inclusion de tissus, appareils de coloration, appareils de coloration avec réponse immunitaire; préparateurs de tissus pour la préparation d'échantillons biologiques pour utilisation en laboratoire; plaques multipuits pour l'analyse chimique ainsi que pour utilisation en laboratoire ou en recherche médicale; cryostats et cryomacrotomes; dispositifs automatiques de balayage de lames; matériel et fournitures de laboratoire pour la collecte, la préparation, le maintien en place et la conservation d'échantillons histologiques et cytologiques pour examen au microscope, par résonance magnétique, par tomosynthèse, par ultrasons et par radiographie, nommément contenants à échantillons, cassettes à échantillons, cassettes à biopsie; imprimante d'étiquettes pour l'impression d'étiquettes de cassette à échantillons et de cassette à biopsie; lecteur de codes à barres pour la lecture d'étiquettes imprimées sur des cassettes à échantillons et des cassettes à biopsie; appareils à rayons X, à résonance magnétique, de tomosynthèse, à ultrasons et à microscope pour l'examen d'échantillons de tissus; logiciels pour la localisation d'échantillons histologiques et cytologiques; microtomes et lames de microtome pour utilisation en laboratoire d'histologie; ultramicrotomes et lames pour ultramicrotomes, couteaux à pointe de diamant, couteaux de verre, appareils pour concasser le verre pour la préparation de couteaux de verre pour utilisation en laboratoire; outils de coupe de tissus et postes de montage de microtissus et de macrotissus pour laboratoires; hottes d'aspiration pour la préparation d'échantillons pour utilisation en laboratoire; lames et lamelles porte-objets pour microscopes; cassettes d'inclusion d'échantillons; stations d'inclusion d'échantillons pour utilisation en laboratoire; imprimantes électriques de lames et de cassettes d'échantillons; dispositifs de balayage pour l'analyse d'images; appareils électroniques d'enregistrement, de stockage et d'affichage d'images, nommément caméras numériques; appareils de lecture et d'écriture de codes pour plaques multipuits, cassettes, lames, supports d'échantillons, nommément lecteurs de codes à barres, dispositifs de stockage et de transport, nommément disques durs vierges pour ordinateurs; logiciels d'exploitation pour dispositifs d'analyse d'images et de stockage d'images, nommément caméras numériques; logiciels pour l'utilisation d'appareils et de matériel de laboratoire scientifiques et diagnostiques d'histologie et de cytologie; logiciels de numérisation de lame de microscope pour la visualisation, l'intégration à d'autres données, la gestion et l'analyse, tous dans les domaines de la microscopie virtuelle, de la pathologie numérique, de l'hématologie numérique et des technologies de l'information médicale; système de numérisation automatisé intégrant la microscopie optique, le positionnement motorisé d'échantillons, la saisie d'images numériques, le traitement, la manipulation et l'affichage de données pour la numérisation d'échantillons de microscopie dans les contextes cliniques et de recherche; logiciels de gestion d'information associée à des lames numériques pour la numérisation de lames de microscope en verre entières à des fins de production d'images de diagnostic affichées en contexte avec des rapports, des observations médicales et d'autres documents connexes, interreliées et consultables simultanément, pour utilisation dans les domaines de la microscopie virtuelle, de la pathologie numérique, de l'hématologie numérique et des technologies de l'information médicale; logiciels pour la localisation d'échantillons histologiques et cytologiques.

Classe 10

(4) Appareils médicaux, nommément instruments d'histopathologie, préparateurs de tissu et instruments d'hématologie à usage clinique, nommément instruments de coloration de tissus pour la coloration, appareils et instruments médicaux de diagnostic, nommément appareils médicaux de diagnostic pour les réactions immunohistochimiques, les réactions de coloration par hybridation in situ et la coloration histologique et pathologique; sondes d'hybridation in situ d'ADN; appareils médicaux de diagnostic pour favoriser et contrôler les réactions sur des microréseaux sous des lamelles couvre-objets; instruments, aiguilles, sondes et dispositifs médicaux pour les biopsies et le prélèvement de tissus de glandes et d'organes du corps humain; appareil chirurgical, nommément aspirateur pour les biopsies mammaires; marqueurs de site de biopsie; appareils à rayons X, à résonance magnétique, de tomosynthèse, à ultrasons et à microscope pour l'examen d'échantillons de tissus.

Services

Classe 37

(1) Entretien et réparation d'appareils et d'équipement scientifiques, nommément d'appareils de laboratoire de pathologie et cliniques; entretien et réparation de systèmes d'automatisation commandés par ordinateur pour instruments de laboratoire; entretien et réparation d'appareils et de dispositifs scientifiques, de mécanique de précision, optiques et électroniques, nommément de caméras numériques. .

Classe 42

(2) Recherche et conception scientifiques et technologiques, nommément recherche et conception dans les domaines de l'essai, de l'analyse, de l'examen et de la conservation d'échantillons biologiques, médicaux et cellulaires; services d'analyse et de recherche industrielles, nommément services de recherche scientifique à des fins médicales, recherche en biologie en laboratoire, recherche clinique en biologie, recherche en biologie et recherche pour l'analyse d'échantillons biologiques, médicaux et cellulaires; création de programmes informatiques pour le traitement de données d'appareils et de dispositifs scientifiques, optiques et électroniques; création de programmes informatiques pour le traitement de données à des fins scientifiques, de diagnostic ou de recherche ou pour le traitement de données utilisées en laboratoire, pour utilisation avec des microtomes, des ultramicrotomes, des cryomicrotomes, des cryostats, des macrotomes, des cryomacrotomes, des appareils de télépathologie, des dispositifs de balayage de lames automatiques; création de programmes informatiques pour le traitement de données à des fins scientifiques, de diagnostic ou de recherche ou pour le traitement de données utilisées en laboratoire, pour utilisation avec des appareils de laboratoire pour l'histologie et la cytologie, nommément des appareils de pose de lamelles couvre-objets pour lames, des appareils d'infiltration des tissus, des appareils d'inclusion des tissus, des appareils de coloration, des appareils de coloration avec réponse immunitaire, des appareils de contraste, des appareils de fabrication de couteaux de verre, des dispositifs de congélation à haute pression pour la préparation d'échantillons microscopiques et des supports d'échantillons pour les préparations utilisées avec des microscopes; consultation scientifique, nommément conseils techniques pour établissements scientifiques et médicaux concernant l'utilisation d'appareils et de dispositifs optiques et électroniques de recherche et de laboratoire autres que médicaux; maintenance et réparation de dispositifs scientifiques, nommément de logiciels d'exploitation pour dispositifs d'analyse et de stockage d'images; maintenance et réparation de logiciels d'exploitation pour dispositifs d'analyse d'images et de stockage d'images.

Revendications

Date de priorité de production: 03 mai 2016, Pays ou Bureau: EUIPO (UE), demande no: 015397301 en liaison avec le même genre de produits et en liaison avec le même genre de services

Numéro de la demande 1,804,570

Date de production 2016-10-13

Langue de la demande Anglais

DÉTAILS DU REQUÉRANT ET DE L'AGENT

Requérant

Leica Biosystems Nussloch GmbH
Heidelberger Strasse 17-19
69226 Nussloch
GERMANY

Agent

GOWLING WLG (CANADA) LLP
SUITE 2600, 160 ELGIN STREET, OTTAWA,
ONTARIO, K1P1C3

DÉTAILS DE LA MARQUE DE COMMERCE

BEGINNING TO END INTEGRATION

Type de la marque de commerce

Mot

Produits

Classe 01

(1) Produits chimiques pour utilisation en laboratoire pour le diagnostic et la recherche scientifique, nommément produits chimiques de diagnostic pour la science ou la recherche; produits chimiques pour la préparation histologique et cytologique de tissus, nommément réactifs fixateurs et déshydratants de laboratoire de chimie non médicaux; réactifs pour utilisation en recherche génétique; produits, nommément préparations de diagnostic contenant des anticorps pour utilisation scientifique ou en laboratoire, aucun des produits susmentionnés n'étant à usage médical ou vétérinaire; réactifs et colorants histologiques et cytologiques pour la préparation d'échantillons de tissus pathologiques pour la recherche.

Classe 05

(2) Réactifs et colorants histologiques et cytologiques pour la préparation d'échantillons de tissus pathologiques à des fins médicales, diagnostiques ou vétérinaires; préparations pharmaceutiques, nommément préparations et anticorps pour la préparation histologique et cytologique de tissus pour le traitement du cancer, et préparations médicales, à savoir solutions de récupération des épitopes; enzymes digestives et préparations d'enzymes à usage médical et diagnostique; solutions de coloration histologiques pour le diagnostic, nommément de coloration immunohistochimique double, triple ou multiple; application de l'hybridation in situ à des sondes d'anticorps multiples pour la coloration immunohistochimique d'une coupe de tissu à usage médical, nommément réactifs de diagnostic médical; trousse de diagnostic pour la préparation, l'incorporation et la coloration de tissus histologiques constituées principalement d'anticorps monoclonaux ou polyclonaux.

Classe 09

(3) Appareils et équipement scientifiques, nommément postes de travail informatiques de laboratoire et logiciels connexes pour l'analyse d'immunoessais de protéines et d'acides nucléiques dans les domaines du diagnostic in vitro et du diagnostic biomédical; systèmes d'automatisation commandés par ordinateur constitués de matériel informatique et de logiciels d'exploitation pour instruments de laboratoire; instruments de laboratoire pour la préparation d'échantillons; appareils automatisés d'immunocoloration pour utilisation en laboratoire; matériel

de laboratoire pour la préparation d'échantillons, nommément préparateurs de tissu; étaleurs et colorateurs d'hématologie pour placer une barrière sur une lame pour la recherche scientifique; instruments de chimie clinique pour utilisation en laboratoire, nommément analyseurs de chimie clinique; analyseurs de chimie clinique à accès aléatoire pour l'analyse d'échantillons biologiques pour la recherche scientifique; analyseurs cliniques d'immunoessai; instruments d'histopathologie, préparateurs de tissus et instruments d'hématologie pour la préparation d'échantillons biologiques à des fins de recherche scientifique; appareils de laboratoire pour l'histologie et la cytologie, nommément appareils de pose de lamelles couvre-objets pour lames, appareils d'infiltration de tissus, appareils d'inclusion de tissus, appareils de coloration, appareils de coloration avec réponse immunitaire; préparateurs de tissus pour la préparation d'échantillons biologiques pour utilisation en laboratoire; plaques multipuits pour l'analyse chimique ainsi que pour utilisation en laboratoire ou en recherche médicale; cryostats et cryomacrotomes; dispositifs automatiques de balayage de lames; matériel et fournitures de laboratoire pour la collecte, la préparation, le maintien en place et la conservation d'échantillons histologiques et cytologiques pour examen au microscope, par résonance magnétique, par tomosynthèse, par ultrasons et par radiographie, nommément contenants à échantillons, cassettes à échantillons, cassettes à biopsie; imprimante d'étiquettes pour l'impression d'étiquettes de cassette à échantillons et de cassette à biopsie; lecteur de codes à barres pour la lecture d'étiquettes imprimées sur des cassettes à échantillons et des cassettes à biopsie; appareils à rayons X, à résonance magnétique, de tomosynthèse, à ultrasons et à microscope pour l'examen d'échantillons de tissus; logiciels pour la localisation d'échantillons histologiques et cytologiques; microtomes et lames de microtome pour utilisation en laboratoire d'histologie; ultramicrotomes et lames pour ultramicrotomes, couteaux à pointe de diamant, couteaux de verre, appareils pour concasser le verre pour la préparation de couteaux de verre pour utilisation en laboratoire; outils de coupe de tissus et postes de montage de microtissus et de macrotissus pour laboratoires; hottes d'aspiration pour la préparation d'échantillons pour utilisation en laboratoire; lames et lamelles porte-objets pour microscopes; cassettes d'inclusion d'échantillons; stations d'inclusion d'échantillons pour utilisation en laboratoire; imprimantes électriques de lames et de cassettes d'échantillons; dispositifs de balayage pour l'analyse d'images; appareils électroniques d'enregistrement, de stockage et d'affichage d'images, nommément caméras numériques; appareils de lecture et d'écriture de codes pour plaques multipuits, cassettes, lames, supports d'échantillons, nommément lecteurs de codes à barres, dispositifs de stockage et de transport, nommément disques durs vierges pour ordinateurs; logiciels d'exploitation pour dispositifs d'analyse d'images et de stockage d'images, nommément caméras numériques; logiciels pour l'utilisation d'appareils et de matériel de laboratoire scientifiques et diagnostiques d'histologie et de cytologie; logiciels de numérisation de lame de microscope pour la visualisation, l'intégration à d'autres données, la gestion et l'analyse, tous dans les domaines de la microscopie virtuelle, de la pathologie numérique, de l'hématologie numérique et des technologies de l'information médicale; système de numérisation automatisé intégrant la microscopie optique, le positionnement motorisé d'échantillons, la saisie d'images numériques, le traitement, la manipulation et l'affichage de données pour la numérisation d'échantillons de microscopie dans les contextes cliniques et de recherche; logiciels de gestion d'information associée à des lames numériques pour la numérisation de lames de microscope en verre entières à des fins de production d'images de diagnostic affichées en contexte avec des rapports, des observations médicales et d'autres documents connexes, interreliées et consultables simultanément, pour utilisation dans les domaines de la microscopie virtuelle, de la pathologie numérique, de l'hématologie numérique et des technologies de l'information médicale; logiciels pour la localisation d'échantillons histologiques et cytologiques.

Classe 10

(4) Appareils médicaux, nommément instruments d'histopathologie, préparateurs de tissu et instruments d'hématologie à usage clinique, nommément instruments de coloration de tissus pour la coloration, appareils et instruments médicaux de diagnostic, nommément appareils médicaux de diagnostic pour les réactions immunohistochimiques, les réactions de coloration par hybridation in situ et la coloration histologique et pathologique; sondes d'hybridation in situ d'ADN; appareils médicaux de diagnostic pour favoriser et contrôler les réactions sur des microréseaux sous des lamelles couvre-objets; instruments, aiguilles, sondes et dispositifs médicaux pour les biopsies et le prélèvement de tissus de glandes et d'organes du corps humain; appareil chirurgical, nommément aspirateur pour les biopsies mammaires; marqueurs de site de biopsie; appareils à rayons X, à résonance magnétique, de tomosynthèse, à ultrasons et à microscope pour l'examen d'échantillons de tissus.

Services

Classe 37

(1) Entretien et réparation d'appareils et d'équipement scientifiques, nommément d'appareils de laboratoire de pathologie et cliniques; entretien et réparation de systèmes d'automatisation commandés par ordinateur pour instruments de laboratoire; entretien et réparation d'appareils et de dispositifs scientifiques, de mécanique de précision, optiques et électroniques, nommément de caméras numériques. .

Classe 42

(2) Recherche et conception scientifiques et technologiques, nommément recherche et conception dans les domaines de l'essai, de l'analyse, de l'examen et de la conservation d'échantillons biologiques, médicaux et cellulaires; services d'analyse et de recherche industrielles, nommément services de recherche scientifique à des fins médicales, recherche en biologie en laboratoire, recherche clinique en biologie, recherche en biologie et recherche pour l'analyse d'échantillons biologiques, médicaux et cellulaires; création de programmes informatiques pour le traitement de données d'appareils et de dispositifs scientifiques, optiques et électroniques; création de programmes informatiques pour le traitement de données à des fins scientifiques, de diagnostic ou de recherche ou pour le traitement de données utilisées en laboratoire, pour utilisation avec des microtomes, des ultramicrotomes, des cryomicrotomes, des cryostats, des macrotomes, des cryomacrotomes, des appareils de télépathologie, des dispositifs de balayage de lames automatiques; création de programmes informatiques pour le traitement de données à des fins scientifiques, de diagnostic ou de recherche ou pour le traitement de données utilisées en laboratoire, pour utilisation avec des appareils de laboratoire pour l'histologie et la cytologie, nommément des appareils de pose de lamelles couvre-objets pour lames, des appareils d'infiltration des tissus, des appareils d'inclusion des tissus, des appareils de coloration, des appareils de coloration avec réponse immunitaire, des appareils de contraste, des appareils de fabrication de couteaux de verre, des dispositifs de congélation à haute pression pour la préparation d'échantillons microscopiques et des supports d'échantillons pour les préparations utilisées avec des microscopes; consultation scientifique, nommément conseils techniques pour établissements scientifiques et médicaux concernant l'utilisation d'appareils et de dispositifs optiques et électroniques de recherche et de laboratoire autres que médicaux; maintenance et réparation de dispositifs scientifiques, nommément de logiciels d'exploitation pour dispositifs d'analyse et de stockage d'images; maintenance et réparation de logiciels d'exploitation pour dispositifs d'analyse d'images et de stockage d'images.

Revendications

Date de priorité de production: 03 mai 2016, Pays ou Bureau: EUIPO (UE), demande no: 015404973 en liaison avec le même genre de produits et en liaison avec le même genre de services

Numéro de la demande 1,805,726
Langue de la demande Anglais

Date de production 2016-10-18

DÉTAILS DU REQUÉRANT ET DE L'AGENT

Requérant

ADVANCED MICRO DEVICES, INC.
2485 Augustine Drive
Santa Clara, CA 95054
UNITED STATES OF AMERICA

Agent

DEETH WILLIAMS WALL LLP
150 YORK STREET, SUITE 400, TORONTO,
ONTARIO, M5H3S5

DÉTAILS DE LA MARQUE DE COMMERCE

RYZEN

Type de la marque de commerce

Caractères standard

Produits

Classe 09

Puces à semi-conducteurs; semi-conducteurs; matériel informatique; modules de microprocesseur; sous-systèmes de microprocesseur; sous-systèmes de matériel informatique; sous-systèmes informatiques; graphiciels, notamment logiciels permettant l'importation, l'exportation, la virtualisation, l'accélération, la manipulation et la retouche d'images visuelles ainsi que la modélisation par ordinateur; jeux de puces; circuits intégrés; processeurs graphiques; processeurs accélérés, notamment microprocesseurs haute performance conçus comme des unités centrales de traitement et microprocesseurs; cartes graphiques; cartes vidéo; casques de réalité virtuelle; serveurs informatiques; disques durs électroniques; mémoires volatiles et mémoires vives dynamiques.

Revendications

Date de priorité de production: 25 juillet 2016, Pays ou Bureau: ÉTATS-UNIS D'AMÉRIQUE, demande no: 87/115,578 en liaison avec le même genre de produits

Numéro de la demande 1,806,516
Langue de la demande Anglais

Date de production 2016-10-26

DÉTAILS DU REQUÉRANT ET DE L'AGENT

Requérant

Hong Kong Sun Rise Trading Limited
Room, 713, No. 8-9, Lane 1500, South
Lianhua Road
Minghang District, Shanghai, 201108
CHINA

Agent

PERLEY-ROBERTSON, HILL & MCDUGALL
LLP
1400 - 340 ALBERT STREET, OTTAWA,
ONTARIO, K1R0A5

DÉTAILS DE LA MARQUE DE COMMERCE

AC/DC FLEX

Type de la marque de commerce
Mot

Produits

Classe 07

(1) Scies à chaîne; taille-haies électriques; tondeuses à gazon; souffleuses électriques pour débris de pelouse; rotoculteurs mécaniques; outils électriques, notamment coupe-bordures pour la pelouse et le jardin; coupe-herbe électriques; rotoculteurs électriques pour la pelouse et le jardin; aspirateurs; chasse-neige, souffleuses à neige; nettoyeurs à pression.

Classe 09

(2) Chargeurs de batterie pour éléments de batteries rechargeables pour utilisation avec des outils électriques et de l'équipement électrique extérieur; chargeurs de batterie pour utilisation avec des outils électriques et de l'équipement électrique extérieur, accumulateurs électriques; onduleurs pour l'alimentation électrique.

Numéro de la demande 1,807,191

Date de production 2016-10-31

Langue de la demande Anglais

DÉTAILS DU REQUÉRANT ET DE L'AGENT

Requérant

REFLECTOR ENTERTAINMENT LTD.
2200, rue Stanley
Montréal
QUEBEC
H3A1R6

Agent

NORTON ROSE FULBRIGHT CANADA LLP/S.
E.N.C.R.L., S.R.L.
1, Place Ville Marie, Suite 2500, Montreal,
QUEBEC, H3B1R1

DÉTAILS DE LA MARQUE DE COMMERCE

WORLDS APART

Type de la marque de commerce

Mot

Produits

Classe 09

(1) DVD, disques compacts et disques audionumériques préenregistrés, contenu vidéo numérique, enregistrements audio et vidéo téléchargeables, ainsi que disques numériques haute définition de films et de séries et d'émissions télévisées; films cinématographiques; films téléchargeables; émissions de télévision téléchargeables; musique téléchargeable; logiciels, nommément jeux vidéo et informatiques, jeux interactifs et jeux informatiques téléchargeables, aucun des produits susmentionnés n'étant conçu pour les enfants; logiciels d'application pour la recherche et l'obtention d'extraits vidéo et d'effets sonores dans une base de données et l'intégration de ceux-ci à du contenu créé par l'utilisateur, nommément à des courts métrages; logiciels téléchargeables, à savoir applications mobiles, nommément jeux vidéo et informatiques, jeux interactifs et jeux informatiques téléchargeables, aucun des produits susmentionnés n'étant conçu pour les enfants; logiciels d'application téléchargeables pour la recherche et l'obtention d'extraits vidéo et d'effets sonores dans une base de données et l'intégration de ceux-ci à du contenu créé par l'utilisateur, nommément à des courts métrages; livres téléchargeables.

Classe 25

(2) Vêtements, nommément tee-shirts, chemises, pantalons, jeans, chaussettes, chaussures, vestes, manteaux, chandails, vêtements de nuit, pyjamas, vêtements de bain, sous-vêtements, gants et mitaines; couvre-chefs, nommément chapeaux et casquettes.

Services

Classe 38

(1) Offre d'accès à un site Web d'information dans le domaine du divertissement, nommément des films, des séries télévisées, des séries Web, des jeux vidéo, des bandes-annonces de jeux vidéo, des romans et des bandes dessinées romanesques.

Classe 41

(2) Consultation en matière d'idéation, de création et de modification de films, de séries télévisées, de séries Web, de jeux vidéo, de bandes-annonces de jeux vidéo, de romans et de bandes

dessinées romanesques; conception, production, distribution et présentation de films, de séries télévisées et de séries Web; conception, édition et distribution de jeux vidéo, de bandes-annonces de jeux vidéo, de romans et de bandes dessinées romanesques; services de divertissement, nommément films, séries télévisées, séries Web, jeux vidéo, bandes-annonces de jeux vidéo, romans et bandes dessinées romanesques. .

Numéro de la demande 1,807,396

Date de production 2016-11-01

Langue de la demande Anglais

DÉTAILS DU REQUÉRANT ET DE L'AGENT

Requérant

Farmer's Business Network, Inc.
388 El Camino Real
San Carlos, CA 94070
UNITED STATES OF AMERICA

Agent

GOWLING WLG (CANADA) LLP
550 BARRARD STREET, SUITE 2300,
VANCOUVER, BRITISH COLUMBIA, V6C2B5

DÉTAILS DE LA MARQUE DE COMMERCE

Type de la marque de commerce

Dessin

Représentation visuelle



Revendication de couleur

La couleur est revendiquée comme caractéristique de la marque de commerce. Le blanc, le vert, le brun clair, le brun foncé et le brun sont revendiqués comme caractéristiques de la marque. La marque est constituée d'un cercle au contour vert contenant un dessin de germe vert avec deux feuilles vertes sur un arrière-plan au motif ondulé représentant de la terre qui est, de haut en bas, brun clair, brun et brun foncé.

Produits

Classe 09

(1) Logiciels pour l'offre aux agriculteurs de données sur le rendement, d'analyses, d'analyses comparatives et d'analyses prévisionnelles concernant les semences, les cultures, le sol et les produits agricoles.

Classe 16

(2) Publications, notamment livres, documentation, revues, dépliants imprimés, brochures, feuillets d'information et magazines, dans le domaine de l'offre aux agriculteurs de données sur le rendement, d'analyses, d'analyses comparatives et d'analyses prévisionnelles concernant les produits.

Services**Classe 35**

(1) Services de magasin de vente au détail en ligne de produits chimiques pour l'agriculture.

Classe 36

(2) Services financiers pour le milieu agricole, notamment offre de financement de prêts aux agriculteurs.

Classe 42

(3) Services de cartographie pour l'offre aux agriculteurs de données sur le rendement, d'analyses, d'analyses comparatives et d'analyses prévisionnelles concernant les produits; services de recherche concernant l'utilisation d'engrais agricoles pour le rendement des cultures agricoles.

Classe 44

(4) Services agricoles, notamment offre de conseils concernant l'utilisation d'engrais agricoles pour le rendement des cultures agricoles.

Revendications

Date de priorité de production: 25 octobre 2016, Pays ou Bureau: ÉTATS-UNIS D'AMÉRIQUE, demande no: 87/215,153 en liaison avec le même genre de produits et en liaison avec le même genre de services

Numéro de la demande 1,809,070

Date de production 2016-11-14

Langue de la demande Anglais

DÉTAILS DU REQUÉRANT ET DE L'AGENT

Requérant

Smartfish AS
Forskningsparken
Gaustadalleen 21
0349 OSLO
NORWAY

Agent

ROBIC
630, boul. René-Lévesque Ouest, 20e étage,
Montréal, QUEBEC, H3B1S6

DÉTAILS DE LA MARQUE DE COMMERCE

REMUNE

Type de la marque de commerce

Caractères standard

Produits

Classe 05

(1) Boissons diététiques à usage médical, nommément suppléments alimentaires pour favoriser la prise de poids chez les patients atteints de pré-cachexie et de cachexie; boissons alimentaires diététiques à usage médical, nommément suppléments alimentaires pour favoriser la prise de poids chez les patients atteints de pré-cachexie et de cachexie; substances diététiques composées de vitamines, de minéraux, d'acides aminés et d'oligo-éléments à usage médical, nommément chez les patients atteints de pré-cachexie et de cachexie; huiles à usage médical, nommément chez les patients atteints de pré-cachexie et de cachexie, nommément huiles de poissons et d'aliments marins comestibles, huiles de CBD; suppléments alimentaires, nommément suppléments alimentaires pour favoriser la prise de poids chez les patients atteints de pré-cachexie et de cachexie; eau minérale, nommément eau enrichie de minéraux à usage médical.

Classe 29

(2) Boissons lactées; boissons à base de lait ou principalement à base de lait, nommément boissons lactées contenant des fruits, laits fouettés, lait protéinique; produits laitiers; lait; yogourt.

Classe 30

(3) Sorbets.

Classe 32

(4) Jus de fruits; boissons aux fruits (non alcoolisées); nectar de fruits; sirop pour la préparation de jus de fruits; extraits de fruits non alcoolisés; boissons gazeuses, nommément eau gazeuse, jus de fruits gazeux, eaux minérales gazeuses; lactosérum, nommément sirops pour faire des boissons à base de lactosérum; sirops pour boissons; lactosérum, nommément sous forme de boissons; boissons à base d'eau, nommément eau gazeuse, eau de coco, eau plate, eau lithinée; boissons à base de lactosérum non alcoolisées, nommément boissons aromatisées aux fruits.

Revendications

Date de priorité de production: 12 mai 2016, Pays ou Bureau: NORVÈGE, demande no: 201605755 en liaison avec le même genre de produits

Numéro de la demande 1,809,858

Date de production 2016-11-16

Langue de la demande Anglais

DÉTAILS DU REQUÉRANT ET DE L'AGENT

Requérant

Lenzing Aktiengesellschaft
Werkstr. 2
4860 Lenzing
AUSTRIA

Agent

OSLER, HOSKIN & HARCOURT LLP
SUITE 6200, P.O. BOX 50, 1 FIRST
CANADIAN PLACE, TORONTO, ONTARIO,
M5X1B8

DÉTAILS DE LA MARQUE DE COMMERCE

Type de la marque de commerce

Dessin

Représentation visuelle



Revendication de couleur

La couleur est revendiquée comme caractéristique de la marque de commerce. Le requérant revendique le blanc et l'indigo (PANTONE* 193928) comme caractéristiques essentielles de la marque de commerce. Les mots CARVED IN BLUE et les lignes de chaque côté formant un rectangle partiel sont indigo (PANTONE* 193928) avec des traînées de blanc. * PANTONE est une marque de commerce déposée.

Produits

Classe 05

(1) Lingettes désinfectantes en papier.

Classe 09

(2) Vêtements de moto pour la protection contre les accidents ou les blessures.

Classe 16

(3) Papier crêpé; feuilles filtrantes en papier; papier filtre; filtres en papier pour cafetières; matériel d'emballage imprimé en papier, nommément boîtes, contenants et sacs; contenants en papier pour l'emballage; sacs en papier pour l'emballage; boucles décoratives en papier pour l'emballage; papier d'emballage décoratif; feuilles régulatrices d'humidité en papier ou en plastique pour l'emballage de produits alimentaires; feuilles de cellulose régénérée pour l'emballage; étiquettes-cadeaux en papier; papier-cadeau; boîtes d'emballage en carton, contenants d'emballage en carton; film plastique pour l'emballage; papier imprégné d'huile pour l'emballage; boîtes en carton pour l'emballage; plastique pour l'emballage, nommément sacs en plastique, film plastique; papier d'emballage et d'empaquetage; sacs en papier; feuilles absorbantes en papier ou en plastique

pour l'emballage de produits alimentaires; boucles décoratives pour l'emballage; sacs et articles, nommément feuilles de plastique et de papier, films plastiques ainsi que contenants en plastique et en carton pour l'emballage et l'entreposage de papier, de carton et de plastique; contenants d'emballage industriel en papier; contenants en carton pour l'emballage; contenants d'emballage en cellulose régénérée; sacs, nommément enveloppes et pochettes en papier pour l'emballage, sacs, nommément enveloppes et pochettes en plastique pour l'emballage, sacs, nommément enveloppes et pochettes en papier et en plastique pour l'emballage; films plastiques pour l'emballage de produits alimentaires; carton d'emballage; boîtes en carton pour l'emballage; boîtes en carton; feuilles d'emballage en papier; matériel d'emballage en carton, nommément contenants, boîtes et enveloppes; matériel d'emballage en papier recyclé, nommément feuilles régulatrices d'humidité en papier pour l'emballage de produits alimentaires, contenants, boîtes et sacs; matériel d'emballage en amidon, nommément films, sacs, granules et contenants; matériel d'emballage, nommément feuilles absorbantes en papier ou en plastique pour l'emballage de produits alimentaires, contenants en carton pour l'emballage, boîtes d'emballage en papier, boîtes en carton pour l'emballage industriel; papier d'emballage; boîtes en carton pour l'emballage; feuilles de viscose pour l'emballage; étiquettes d'identification en papier; blocs-correspondance; carnets; étiquettes en papier; boîtes à crayons; étuis pour articles de papeterie; stylos-billes; petits tableaux noirs; rubans d'emballage adhésifs; imprimés, nommément livres, brochures, feuillets, magazines; autocollants [articles de papeterie]; autocollants [décalcomanies]; affiches publicitaires en papier; panneaux publicitaires imprimés en carton; dépliants; drapeaux en papier; brochures imprimées; calendriers imprimés; matériel promotionnel imprimé, nommément feuillets publicitaires, affiches, brochures et feuillets; décorations murales adhésives en papier; publications annuelles imprimées, nommément almanachs, calendriers et annuaires; calendriers; banderoles en papier; affiches; cartes postales; prospectus; cartes de Noël; publications promotionnelles, nommément brochures, catalogues, feuillets publicitaires, affiches, calendriers, cartes postales, cartes de souhaits et cartes professionnelles; panneaux en papier ou en carton; panneaux pour affiches publicitaires; couvre-livres; papier crêpé à usage domestique; papier pour la fabrication de papier peint; papier de soie pour utilisation comme matériel de fabrication de papier stencil (ganpishi); papier pour la fabrication de sachets à thé; papiers-mouchoirs pour le démaquillage; papier grossier pour l'hygiène personnelle; filtres à café en papier; lingettes jetables en papier à usage domestique; papiers-mouchoirs en papier; feuilles absorbantes en papier ou en plastique pour l'emballage de produits alimentaires; papiers-mouchoirs; papier de soie; papier hygiénique; papiers-mouchoirs à usage cosmétique; lingettes en cellulose; périodiques; blocs-notes grand format; blocs adhésifs [articles de papeterie].

Classe 21

(4) Chiffons de nettoyage jetables; chiffons de polissage jetables, linges à vaisselle.

Classe 24

(5) Tissus de soie floqués, tissus de laine floqués; tissus, à savoir tissus à la pièce pour la tapisserie; linge de maison, nommément toile à matelas; tissus élastiques tricotés pour sous-vêtements pour femmes; tissus élastiques tricotés pour corsages; tissus élastiques tricotés pour vêtements de sport; tissus élastiques tricotés pour robes de gymnastique; tissus de fibres pour la fabrication de vêtements; tissus de fibres pour la fabrication de revêtements extérieurs pour mobilier; tissus de fibres pour la fabrication de doublures de chaussures; tissus de fibres pour la fabrication de doublures de sacs; drap feutré; feutre pour la fabrication de papier; tissus ignifuges [autres que l'amiante]; flanelle [tissu]; tissu, nommément tissu éponge; doublures [tissus]; matériaux d'incrustation en tissus non tissés; tissus de fibres chimiques; tissus à usage textile; tissus de dentelle tricotée; tricot; toile gommée imperméable; linge de toilette, linge de lit, linge de cuisine; tissu, nommément jersey; tissus en fibres de carbone, non conçus pour l'isolation; tissus

en fibres artificielles, non conçus pour l'isolation, nommément tissus de polyester, tissus de nylon; tissus d'ameublement; tissus d'ameublement à la pièce; tissus d'ameublement; feutres non tissés; tissus de soie pour mobilier; tissus de fibres semi-synthétiques; tissus de fibres organiques, non conçus pour l'isolation; tissus en fil de fibres régénérées; tissus à base de fibres artificielles [non conçus pour l'isolation]; tissus pour la fabrication de jerseys; tricot; tricots en fil de coton; tricots en fil de fibres chimiques; tricots en fil de laine; tissus faits d'un mélange de fibres synthétiques et de fibres naturelles, non conçus pour l'isolation; tissus pour la fabrication de lits; tissus pour la fabrication de linge de maison; tissus pour la fabrication de literie; tissus pour la fabrication de couvertures; tissus pour la fabrication de mobilier; tissus pour la fabrication de draps; tissus pour la fabrication de serviettes; tissus pour la fabrication de taies d'oreiller; tissus pour la fabrication de couvre-lits; tissus pour la fabrication de serviettes; tissu de laine, toile à voile, tissu de lin, toile de jute; papiers-mouchoirs en tissu; velours pour mobilier; tissus non tissés; tissus non tissés; tissus non tissés pour utilisation comme entoilage; tissus non tissés en fibres naturelles; tissus non tissés en fibres synthétiques; tissus non tissés, à savoir revêtements pour la fabrication; tissus pour mobilier; produits textiles et substituts de produits textiles, nommément linge de toilette, couvertures de lit, couvre-lits, couvre-lits en papier, linge de lit, dessus-de-lit, canevas à tapisserie et à broderie, débarbouillettes en tissu, housses à mobilier, mouchoirs en tissu, doublures de chapeau en tissu, housses de matelas, taies d'oreiller, napperons, couettes, sacs de couchage, linge de table, serviettes de table en tissu; étuis pour robes de nuit en tissu; blanchets d'impression en tissu; linges à vaisselle jetables, débarbouillettes jetables; doublures en tissu de lin pour chaussures; tissus à usage textile; articles textiles pour la maison faits de matériaux non tissés, nommément housses de coussin, jetés, couvertures, napperons, serviettes à mains et torchons, nappes, chemins de table, literie, couvertures, couvre-lits, serviettes de bain, débarbouillettes, essuie-mains et décorations murales en tissu; couvre-matelas, nommément housses de matelas; tissus d'ameublement en matières textiles, tissus d'ameublement en plastique; moustiquaires; articles textiles non tissés, nommément couvre-lits et dessus de table, linge de toilette, lingettes en tissu pour le démaquillage, décorations murales en tissu, mouchoirs en tissu, linge de cuisine, housses pour coussins, nappes, rideaux de douche en tissu, couvre-lits; tissus; tissus en flanelle; entoilage pour chaussures fait de tissus non tissés, entoilage pour vêtements fait de tissus non tissés; tissus d'ameublement en matières textiles, tissus d'ameublement en plastique, tissus d'ameublement en cuir; tentures [lourds rideaux à la guillotine]; rideaux; étiquettes de marquage, nommément étiquettes en tissu pour tissus; décorations murales en tissu; serviettes en tissu; linge de cuisine et de table; essuie-mains en tissu; linges à vaisselle; linges pour essuyer la vaisselle; napperons, autres qu'en papier; mercerie en tissu, nommément linge de table; dessus de table; nappes (autres qu'en papier); dessous-de-plat, autres qu'en papier; dessus de table en tissus non tissés; serviettes de table en tissu; linge de table, autre qu'en papier; linge de table en tissu, nommément linge de table; linge de table; gants de nettoyage; couvertures de bébé; couvre-matelas; housses de couette; édredons; couvertures de lit en coton; couvertures de lit en fibres synthétiques; couvre-lits en papier; couvertures de lit en soie; couvertures en laine; draps; cache-sommiers; jetés de lit; jupes de lit en tissu; linge de lit en tissu non tissé; linge de lit pour nourrissons; housses pour édredons et couettes; couvertures pour animaux de compagnie; couettes; couvertures pour l'extérieur; literie jetable en tissu; édredons [couvre-pieds en duvet]; tissu éponge; sacs de couchage [draps]; draps imperméables; couvertures de lit d'enfant; draps de lit d'enfant; couvertures pour enfants; couvre-oreillers; petites couvertures; housses de matelas enveloppantes; taies d'oreiller; toile à matelas, nommément housses de matelas et d'oreiller; housses de matelas; couettes en duvet; couettes; couvertures de voyage [couvertures pour les jambes]; doublures de sac de couchage; couvertures en soie; draps-housses; couvre-lits en courtpointe; couettes en tissu éponge; couettes en tissu; couettes remplies de plumes; couettes remplies à demi de duvet; couettes remplies de rembourrage;

couettes remplies de matières synthétiques de rembourrage; housses de couette; housses en tissu pour couettes; produits textiles pour utilisation comme literie, nommément draps, couvertures, couvre-lits, taies d'oreiller; draps; jetés de lit; draps à volant intégré; cache-sommiers; serviettes de bain; linge de toilette, sauf les vêtements; débarbouillettes jetables; couvre-pieds en tissu éponge; débarbouillettes en tissu éponge; serviette de toilette; draps de bain; serviettes en tissu conçues pour les distributeurs; essuie-mains; serviettes pour enfants; linge de maison, débarbouillettes; lingettes démaquillantes [en tissu], autres que celles imprégnées de cosmétiques; lingettes démaquillantes [en tissu], autres que celles imprégnées de produits de toilette; linges en tissu non tissé pour laver le corps [à usage autre que médical]; gants de toilette; mitaines en tissu non tissé pour laver le corps; débarbouillettes; linges pour laver le corps [à usage autre que médical]; linges en tissu tissé pour laver le corps (à usage autre que médical); tissus ignifuges; tissus d'ameublement; couettes.

Classe 25

(6) Couvre-chefs, nommément chapeaux, casquettes, petits bonnets, tuques, cache-oreilles; bonnets de natation; bandanas [mouchoirs de cou]; casquettes de baseball; bérets; bonnets à pompon; chapellerie, nommément chapeaux; bonnets de douche; capines; feutres mous; fez; chapeaux mous; casquettes de golf; voiles turques; bonnets [couvre-chefs]; bérets; chapeaux; formes à chapeaux; calottes; bonnets de water-polo; vêtements, nommément capuchons pour la tête; petits chapeaux; bonnets à noeuds; toques de cuisinier; couvre-chefs de sport, autres que les casques, nommément bandeaux absorbants, visières de tennis, casquettes de course, bandanas; couvre-chefs pour enfants, nommément chapeaux, casquettes, fichus et tuques; fichus; yashmaghs; chapeaux, nommément mitres; chapeaux de mode; casquettes [couvre-chefs]; visières de casquette; visières [couvre-chefs]; bonnets de nuit; chapeaux (en papier) [vêtements]; chapeaux en papier pour chefs cuisiniers; chapeaux en papier pour le personnel infirmier; chapeaux de fête [vêtements]; manchons en fourrure; chapeaux en fourrure; chapeaux imperméables; casquettes tricotées; casquettes plates; calots; chapeaux en carex (sugegasa); masques de sommeil; voiles [vêtements]; guimpes; tourmalines; bandeaux absorbants pour le tennis; bonnets de ski; chapeaux de soleil; casquettes et chapeaux de sport; casquettes de sport; bandeaux [vêtements]; bandeaux absorbants; chapeaux de plage; casquettes tricotées; passe-montagnes; chapeaux isothermes, casquettes isothermes, tuques isothermes, petits bonnets isothermes; tuques [chapeaux]; fichus; chapeaux en laine; hauts-de-forme; vêtements, nommément vêtements de sport, vêtements pour bébés, vêtements de plage, tenues de ville, vêtements de mariage, vêtements tout-aller, tenues habillées, vêtements de golf, vêtements d'intérieur, vêtements de maternité, vêtements d'extérieur pour l'hiver, vêtements imperméables, vêtements de ski, vêtements de nuit, vêtements sport; vêtements de soirée; manteaux de soirée; ornements de cou amovibles pour kimonos (haneri); cols amovibles pour vêtements; goussets pour dessous-de-bras [parties de vêtements]; tenues de aikido; aubes; dossards de football; parkas; costumes; tenues de soirée; tailleurs pour femmes; noeuds papillon; pantalons habillés; combinaisons-pantalons; blouses; vêtements de travail, nommément tenues de ville; combinaisons; blouses; maillots sans manches; mantes; manches d'appoint [vêtements]; blouses de médecin; pantalons de survêtement; vêtements en fourrure, nommément manteaux, vestes, chapeaux, étoles; gants de conduite; layette [vêtements]; combinés pour bébés; nuisettes; pantalons pour bébés [vêtements]; bavoires en plastique; hauts pour bébé; nid d'ange pour bébés [vêtements]; pantalons pour bébés [vêtements]; vêtements pour le bas du corps pour bébés; costumes de landau; costumes de bain; maillots de bain pour femmes; maillots de bain pour hommes; maillots de bain ajustés avec bonnets de soutien-gorge; vêtements de bain pour hommes et femmes; caleçons de bain; robes de chambre; caleçons de bain; sorties de bain; robes de chambre; costumes de ballet; robes de bal; vêtements, nommément bandeaux; uniformes de

baseball; vêtements pour le bas du corps servant de couche de base; hauts servant de couche de base; hauts courts; tee-shirts imprimés; jambières; vêtements en cachemire, nommément chandails, chaussettes, foulards, gants, manteaux, vestes, pantalons; vêtements en similicuir, nommément pantalons, manteaux, vestes, chemises, gants; vêtements en laine, nommément chandails, chaussettes, gants, chapeaux, foulards; vêtements de conducteur, nommément vêtements sport, vêtements tout-aller; vêtements pour bébés; vêtements de demoiselles d'honneur; vêtements de patinage artistique; robes de baptême; tenues de judo pour l'entraînement; vêtements pour enfants; vêtements pour nourrissons; vêtements pour filles, nommément vêtements de sport, vêtements de plage, tenues de ville, vêtements de mariage, vêtements tout-aller, tenues habillées, vêtements d'intérieur, vêtements d'extérieur pour l'hiver, vêtements imperméables, vêtements de ski, vêtements de nuit, vêtements sport; vêtements de moto, nommément vêtements sport, vêtements tout-aller; vêtements en cuir, nommément pantalons, manteaux, vestes, chemises, gants; vêtements en lin, nommément pantalons, chemises, robes, jupes, costumes; vêtements en papier, nommément robes, sous-vêtements, gilets; vêtements en peluche, nommément chandails, foulards, chaussettes, gants; vêtements en soie, nommément jupes, cravates, foulards, blouses, pyjamas, peignoirs; vêtements d'arts martiaux; vêtements d'équitation, autres que les chapeaux d'équitation; costumes de théâtre; vêtements pour pêcheurs; vêtements pour garçons, nommément vêtements de sport, vêtements de plage, tenues de ville, vêtements de mariage, vêtements tout-aller, tenues habillées, vêtements d'intérieur, vêtements d'extérieur pour l'hiver, vêtements imperméables, vêtements de ski, vêtements de nuit, vêtements sport; vêtements de lutte; vêtements de maternité; pantalons d'intérieur; bermudas; liseuses; chaussettes de nuit; maillots; maillots; blazers; blousons; boas; léotards; combinés-slips; vêtements de dessous, nommément combinaisons-culottes; boléros; cravates-ficelles; blousons d'aviateur; boxeurs; robes de mariage; burnous; soutiens-gorge; bustiers; vareuses; capes; pantalons corsaire; paletots d'auto; pantalons cargos; protège-pantalons (vêtements); chasubles; chemisettes; robes chinoises, nommément qipaos; robes de chorale; vêtements de soirée, nommément robes du soir, manteaux de soirée, robes de soirée; pantalons en velours côtelé; cache-maillots; vêtements pour femmes, nommément vêtements de sport, vêtements de plage, tenues de ville, vêtements de mariage, vêtements tout-aller, tenues habillées, vêtements de golf, vêtements d'intérieur, vêtements de maternité, vêtements d'extérieur pour l'hiver, vêtements imperméables, vêtements de ski, vêtements de nuit, vêtements de sport; lingerie; robes du soir; vêtements d'extérieur pour femmes, nommément vestes, capes, manteaux, châles; knickers; sous-vêtements pour femmes; vestes en duvet; gilets en duvet; jeans en denim; pardessus; vestes de travailleur; vêtements, nommément costumes trois pièces; canadiennes; mouchoirs de poche; combinaisons; combinaisons-pantalons; tenues de loisir une pièce; sous-vêtements jetables; tenues de patinage; collants de sport; collants en laine; jupes plissées pour kimonos de cérémonie (hakama); costumes de mascarade; robes de cérémonie pour femmes; soutiens-gorge de sport absorbant l'humidité; chemises de sport absorbant l'humidité; pantalons de sport absorbant l'humidité; chemises de pêche; gilets de pêche; vestes en molleton, pantalons en molleton, chandails en molleton, chemises en molleton, shorts en molleton, hauts en molleton, gilets en molleton; gilets en molleton; combinaisons de vol; vêtements de soirée; tenues habillées; foulards [articles vestimentaires]; jaquettes; tenues de détente; chemises tout-aller; pantalons sport; vêtements tout-aller; culottes flottantes; blouses de coiffure pour hommes; répliques de maillots de football; répliques de maillots de soccer; maillots de football; dossards de soccer; chancelières non électriques; vêtements en gabardine, nommément costumes, pardessus, vestes et pantalons; bottes de caoutchouc; guêtres; pantalons matelassés pour le sport; hauts matelassés pour le sport; shorts matelassés pour le sport; tricots, nommément chapeaux, vestes, chemises, hauts, casquettes, chandails; gants tricotés; vestes en tricot; sous-vêtements tricotés; chandails de laine en tricot (guernseys); vêtements tissés, nommément vêtements pour bébés,

tenues de ville, vêtements tout-aller, vêtements d'intérieur, vêtements de maternité, vêtements d'extérieur pour l'hiver, vêtements de nuit; chemises tissées; vests; polos; pantalons de golf; pantalons, chemises et jupes de golf; jupes de golf; maillots; vêtements de gymnastique; socquettes; costumes d'Halloween; tours de cou; articles pour le cou, nommément cravates, noeuds papillon, foulards; foulards; cache-cols; poignets d'appoint; gants [vêtements]; gants de vélo; gants avec matériel conducteur au bout des doigts pouvant être portés lors de l'utilisation d'appareils électroniques de poche à écran tactile; gants, y compris en peau, en cuir brut ou en fourrure; chauffe-main [vêtements]; vêtements d'intérieur; chemises hawaïennes; chemises hawaïennes boutonnées à l'avant; empiècements de chemise; chemises; chemises pour costumes; chandails à col; chandails décolletés; chemises à col boutonné; chemises de nuit; slips [vêtements de dessous]; vestes-chemises; plastrons; complets; vêtements pour hommes, nommément vêtements de sport, vêtements de plage, tenues de ville, vêtements tout-aller, tenues habillées, vêtements de golf, vêtements d'intérieur, vêtements d'extérieur pour l'hiver, vêtements imperméables, vêtements de ski, vêtements de nuit, vêtements sport; vêtements d'extérieur pour hommes, nommément manteaux, vestes; chaussettes pour hommes; sous-vêtements pour hommes; gilets; vestes de bûcheron; chandails à capuchon; pantalons; pantalons en cuir; pantalons pour enfants; pantalons de personnel infirmier; pantalons molletonnés; pantalons de planche à neige; tailleurs-pantalons; jupes-culottes; mi-bas; bretelles pour vêtements, nommément bretelles; jarretières pour hommes; gaines; vestes [vêtements]; vestes, à savoir vêtements de sport; vestes en tissu polaire; vestes de pêcheur; vestes à manches; vestes sans manches; vestes de planche à neige; vestes imperméables; vestes, manteaux, pantalons et gilets pour hommes et femmes; doublures de veste; pantalons de chasse; vestes de chasse; gilets de chasse; chemises de chasse; kimonos; vêtements, nommément vestes en denim, jeans en denim, chemises en denim; jeans en denim; vestes en denim; chasubles; jodhpurs; ensembles d'entraînement; vêtements, nommément ensembles de jogging; hauts de jogging; vestes chaudes; vestes matelassées [vêtements]; tenues de judo; cafetans; corsages [lingerie]; uniformes d'arts martiaux; uniformes de sports de combat; chandails molletonnés à capuchon; tenues de karaté; foulards en cachemire; tenues de kendo; pantalons kaki; kilts; tabliers; robes d'infirmière; parties de vêtement, nommément doublures confectionnées; poches pour vêtements; vêtements de détente; culottes bouffantes; culottes de marche; chaussettes habillées; genouillères [vêtements]; ensembles-shorts [vêtements]; prêt-à-porter, nommément vêtements de sport, vêtements pour bébés, vêtements de plage, tenues de ville, vêtements de mariage, vêtements tout-aller, tenues habillées, vêtements de golf, vêtements d'intérieur, vêtements de maternité, vêtements d'extérieur pour l'hiver, vêtements imperméables, vêtements de ski, vêtements de nuit, vêtements sport; hauts traditionnels coréens [jeogori]; gilets traditionnels coréens pour femmes [baeja]; pardessus coréens [durumagis]; vestes sans manches, nommément gilets matelassés; combinés; camisoles; corsets; costumes de théâtre, costumes folkloriques, costumes d'Halloween; tailleurs jupes; déguisements pour enfants; costumes pour jeux de rôle; étoles; cols pour robes; cravates; ascots; crinolines; ceintures de smoking; tee-shirts à manches courtes ou longues; chemises à manches courtes; pantalons courts; pantalons molletonnés; jupons courts; pardessus courts pour kimonos (haori); vêtements, nommément capuchons; blouses de laboratoire; chandails à manches longues; gilets à manches longues; vestes longues; peignoirs japonais (nemaki); kimonos longs (nagagi); caleçons longs; bavoires en tissu; salopettes pour la chasse; costumes de course; gilets de course; costumes en cuir; vestes de cuir; pantalons tout-aller; leggings [pantalons]; sous-vêtements absorbants; vestes réfléchissantes; lingerie; livrées; cache-maillots; vêtements d'extérieur pour fillettes, nommément vestes, manteaux, châles, capes; manipules; uniformes de sport; manchettes; manteaux; pelisses; manteaux en coton; manteaux en denim; manteaux pour femmes; manteaux pour hommes; mantilles; masques pour les yeux; costumes marins; sous-vêtements de maintien, nommément combinés, corsets, sous-vêtements de maintien, combinés-slips; minijupes; monokinis; peignoirs

de détente; combinaisons de moto; gants de moto; vestes de moto; vêtements, nommément manchons en fourrure; robes de style hawaïen; chemises de nuit; vêtements de nuit; combinaisons isothermes; déshabillés; mi-bas; vêtements d'extérieur, nommément vestes, manteaux, châles, capes, mantes; chemises habillées; tiges en rotin tissé pour sandales japonaises; chemisettes; hauts de vélo; hauts à capuchon; corsages bain-de-soleil; cache-oreilles; cache-oreilles [vêtements]; vêtements, nommément vêtements de dessous combinés; combinaisons pour le personnel infirmier; surchemises; paréos; parkas; pèlerines; vêtements, nommément manteaux de fourrure, chapeaux, gants, foulards, cache-oreilles et vestes; manchons en fourrure; capes de fourrure; jupons; jupons-culottes; polos; pantalons corsaire; tabliers en plastique; pantalons bouffants; polos; polos en tricot; chandails à col roulé; chemises polos; ponchos; chandails; chandails ras du cou; chandails à col cheminée; chandails à encolure en V; pulls sans manches [vêtements]; pyjamas; bas de pyjama; vêtements de vélo; cuissards de vélo; chemises en ramie; vêtements antifriction; fichus; vêtements imperméables; vêtements imperméables; pantalons imperméables; imperméables; ponchos imperméables; gants d'équitation; vestes d'équitation; jupes; chandails à col roulé; vêtements, nommément chandails à col roulé; chandails à col roulé; chandails de laine à col roulé; hauts de rugby; shorts de rugby; sahariennes; saris; sarongs; vestes en peau de mouton; manteaux en peau de mouton; foulards [cache-nez]; vêtements, nommément cache-cols; châles [en tricot seulement]; châles et fichus; châles et étoles; écharpes; ceintures-écharpes pour kimonos (obis); uniformes d'arbitre; vêtements de nuit; bustiers tubulaires; cravates; knickers; habits de neige; pantalons de neige; écharpes; étoles [vêtements]; uniformes scolaires; tabliers [vêtements]; tabliers en papier; bandes de maternité; blouses de maternité; chaussettes absorbantes; bas absorbants; bandeaux absorbants; serre-poignets absorbants; bandeaux [vêtements]; dessous-de-bras; chaussettes absorbantes; uniformes pour le personnel infirmier; caleçons de bain; cravate en soie; foulards en soie; soutiens-gorge adhésifs; capes à shampooing; vestes coquilles; robes tubes; chandails à col cheminée; hauts et slips; salopettes courtes; shorts; shorts en molleton; culottes garçons [sous-vêtements]; combinaisons de ski de compétition; gants de ski; pantalons de ski; vestes de ski; vêtements de ski; passe-montagnes de ski; shorts de glisse; caleçons; smokings; tenues de soirée; combinaisons de planche à neige; gants de planche à neige; chaussettes de style japonais (tabi); chaussettes et bas; fixe-chaussettes; bustiers; robes bain-de-soleil; barboteuses; tenues de loisir [vêtements]; camisoles-knickers; tenues d'entraînement; vêtements de sport [sauf les gants de golf]; vêtements de sport; soutiens-gorge de sport; chemises tout-aller; chemises de sport à manches courtes; pantalons de sport; vestes de sport; chaussettes de sport; maillots de sport; maillots et culottes de sport; tenues d'entraînement; gilets d'entraînement; cache-poussière; vestes matelassées [vêtements]; gilets matelassés; bavoires en tissu; bavoires en tissu pour adultes; cordons de serrage pour kimonos (datejime); barboteuses; cache-couches pour nourrissons et tout-petits; vêtements de plage; peignoirs de plage; pantalons extensibles; chemises en tricot; cardigans; tongs, tangas; jarretelles; bas de nylon, mi-bas; bas absorbants; talonnettes pour bas; gaines-culottes; collants; maillots [bonneterie]; collants sans pieds; bonneterie; chaussettes ouvertes; vêtements de surf; supports athlétiques [sous-vêtements]; chandails; pantalons d'entraînement; blousons d'entraînement; chandails molletonnés; shorts d'entraînement; tenues de taekwondo; guêpières; débardeurs; vêtements de danse; costumes de danse; tuniques; gants de camouflage; chemises de camouflage; pantalons de camouflage; vestes de camouflage; gilets de camouflage; pantalons traditionnels écossais; vêtements de tennis; maillots de tennis; robes de tennis; chandails de tennis; jupes de tennis; shorts de tennis; chaussettes de tennis; ceintures en tissu [vêtements]; thobes; costumes de théâtre; chaussettes isothermes; sous-vêtements isothermes; toges; hauts, nommément débardeurs, hauts courts, hauts tricotés, corsages bain-de-soleil, chemises; costumes folkloriques; vêtements traditionnels japonais, nommément nemaki, kimonos, tabi, couvre-tabis; bretelles de soutien-gorge; cuissards une pièce; robes-tabliers;

soutiens-gorge sans bretelles; débardeurs; pantalons molletonnés; shorts d'entraînement; hauts d'ensembles d'entraînement; trench-coats; cuissards à bretelles; vêtements de triathlon; combinaisons étanches; tee-shirts; vêtements, nommément fichus; mouchoirs de cou; fichus; tuniques; turbans; shorts d'entraînement; tutus; chandails coordonnés; vestes coréennes portées par-dessus des vêtements de base [magoja]; couches-culottes [vêtements]; surpantalons; foulards; mantes; châles; vêtements de maternité; vêtements de nuit de maternité; lingerie de maternité; uniformes scolaires, uniformes de sport, uniformes militaires, uniformes pour le personnel médical; uniformes à usage commercial, nommément uniformes de sport, uniformes militaires, uniformes pour le personnel médical; uniformes pour le personnel infirmier; uniformes d'arbitre; combinaisons longues; vêtements de dessous pour bébés; sous-vêtements absorbants; gilets; gilets de corps pour kimonos (juban); gilets de corps pour kimonos (koshimaki); vêtements pour le bas du corps, nommément pantalons, bas de pyjama, jupes, shorts, jeans; pantalons; combinaisons-culottes; tournures pour noeuds d'obi (obiage-shin); pantalons d'entraînement; vêtements pour protéger les vêtements, nommément housses à vêtements souples; vestes; maillots de volleyball; vêtements isothermes, nommément chemises, gilets de corps, pantalons; blousons de survêtement; hauts de survêtement; vêtements à l'épreuve des intempéries, nommément imperméables, vêtements d'extérieur pour l'hiver, vestes; combinaisons de moto imperméables; capes imperméables; vêtements d'extérieur imperméables, nommément vestes, manteaux, pantalons de neige, gants, pantalons; chaussons pour l'eau; pantalons imperméables; vestes imperméables; vêtements, nommément manteaux, vestes et pantalons cirés; combinaisons pour le ski nautique; toques de chef; blouses blanches pour hôpitaux; cafetans; chandails molletonnés; vestes réversibles; gilets; blousons de cuir; anoraks; vêtements de voile imperméables, vestes, pantalons, salopettes, gants; molletières et guêtres; ceintures pour kimonos (datemaki); paréos; paréos; langes pour bébés; salopettes; vêtements coupe-vent, nommément vestes, pantalons; ensembles coupe-vent; pantalons coupe-vent; coupe-vent; gilets coupe-vent; gants d'hiver; manteaux d'hiver; vêtements d'extérieur à l'épreuve des intempéries, nommément imperméables, vêtements d'extérieur pour l'hiver, vestes; chaussettes en laine; pantalons de yoga; chandails de yoga; costumes zazous; parties de vêtement, nommément goussets; goussets pour maillots de bain [parties de vêtement]; goussets pour chaussons [parties de vêtement]; goussets pour maillots [parties de vêtement]; goussets pour bas [parties de vêtement]; goussets pour collants [parties de vêtement]; goussets pour sous-vêtements [parties de vêtement]; articles chaussants d'entraînement, articles chaussants de plage, articles chaussants de mariée, articles chaussants tout-aller, articles chaussants pour enfants, articles chaussants de soirée, articles chaussants d'exercice, articles chaussants pour le personnel médical, articles chaussants d'hiver, articles chaussants imperméables, articles chaussants de ski, articles chaussants de sport; chaussures à talons; talonnettes pour articles chaussants; bottillons (chaussures en laine pour bébés); pantoufles de bain; articles chaussants pour femmes, nommément articles chaussants d'entraînement, articles chaussants de plage, articles chaussants de mariée, articles chaussants tout-aller, articles chaussants pour enfants, articles chaussants de soirée, articles chaussants d'exercice, articles chaussants pour le personnel médical, articles chaussants d'hiver, articles chaussants imperméables, articles chaussants de ski, articles chaussants de sport; semelles intérieures pour articles chaussants; espadrilles; insertions au talon; chaussures à talons plats; talons gaufrés en caoutchouc ou en plastique; semelles gaufrées en caoutchouc ou en plastique; semelles antidérapantes pour articles chaussants; pantoufles; pantoufles-chaussettes; contreforts pour chaussures; surchaussettes pour articles chaussants; chaussures de course; articles chaussants pour nourrissons; pantoufles en cuir; chaussures en cuir; chaussures en toile; chaussures de mer; tiges pour sandales japonaises; pantoufles; articles chaussants, nommément chaussures sport; trépointes pour articles chaussants; bottes imperméables; chaussures d'équitation; courroies de chaussure; chaussures de rugby; mules;

sans-gêne; chaussures; chaussures de sport; chaussures de détente; chaussures de volleyball au pied; chaussures à bandes autoagrippantes; chaussures à talons hauts; chaussures d'alpinisme; garnitures intérieures de chaussures à usage autre qu'orthopédique; tiges de chaussure; semelles pour articles chaussants; couvre-chaussures à usage autre que médical; tiges d'articles chaussants; bottes de planche à neige; semelles de chaussure; semelles de pantoufle; semelles pour sandales japonaises; espadrilles; chaussures de danse; chaussures de danse de salon; chaussures de tennis; chaussures d'entraînement; bouts d'articles chaussants; bottes de pêche imperméables; chaussures d'eau; bottes d'hiver; chaussures de yoga; zoris; languettes pour chaussures et bottes; semelles intercalaires pour articles chaussants; pyjamas [en tricot seulement]; gants de combinaison isotherme.

Classe 27

(7) Revêtements muraux en tissu.

Services

Classe 35

Services de publicité pour des tiers, consultation en marketing dans le domaine des médias sociaux, offre de rapports de marketing, recherche en marketing, offre de stratégies de marketing pour des tiers, promotion des produits et des services de tiers par des annonces sur des sites Web, promotion des produits et des services de tiers par la distribution de cartes de réduction, promotion de la vente de produits et de services au moyen d'un programme de fidélisation de la clientèle, promotion de la vente des produits et des services de tiers par des concours promotionnels et par la distribution d'imprimés connexes; affichage, nommément placement d'affiches publicitaires pour des tiers, d'affiches publicitaires extérieures et de panneaux d'affichage; publicité sur bannières pour des tiers; services de présentation à des fins de merchandising; services de relations publiques; publicités en ligne pour des tiers; services de télémarketing; promotion des produits et des services de tiers par la distribution de cartes de réduction, promotion de la vente des produits et des services de tiers par l'octroi de points d'achat à l'utilisation de cartes de crédit, promotion de la vente des produits et des services de tiers par des concours promotionnels et la distribution d'imprimés connexes; publicité pour des tiers; services de présentation à des fins de merchandising; préparation et présentation de présentations audiovisuelles à des fins publicitaires; organisation de présentations à des fins commerciales; organisation et tenue de présentations de vente de produits pour des tiers; organisation de démonstrations à des fins publicitaires; démonstrations de vente pour des tiers; démonstration de vente de produits et de services pour des tiers par voie électronique, également au profit de services d'achat à domicile; démonstration de produits à des fins promotionnelles pour des tiers; organisation de démonstrations de vente pour des tiers à des fins publicitaires; services de salon commercial et de démonstration dans le domaine pharmaceutique; organisation de démonstrations d'emballage et d'empaquetage à des fins commerciales; organisation de démonstrations de blanchiment de pâtes et papiers à des fins publicitaires; tenue de démonstrations d'articles pour la maison à des fins commerciales; tenue de démonstrations de cosmétiques à des fins publicitaires; organisation de démonstrations et de salons commerciaux à des fins commerciales et promotionnelles dans le domaine de la fabrication de vêtements; tenue de salons commerciaux dans le domaine du textile; défilés de mode à des fins commerciales; organisation de présentations en vitrine à des fins commerciales; organisation d'évènements, nommément de défilés de mode, de prestations de musique devant public, à des fins commerciales et publicitaires; organisation d'évènements, de démonstrations, de salons et de spectacles dans le domaine pharmaceutique à des fins commerciales, promotionnelles et publicitaires; planification et tenue de salons commerciaux, d'expositions et de présentations dans

le domaine de la fabrication de vêtements à des fins économiques ou publicitaires; location d'espace publicitaire en ligne; distribution de matériel publicitaire, de marketing et promotionnel pour des tiers, notamment distribution de feuillets publicitaires; distribution de publicités et de messages publicitaires pour des tiers; diffusion de publicités pour des tiers par Internet; distribution et diffusion de matériel publicitaire, notamment de feuillets, de prospectus, d'imprimés, d'échantillons promotionnels; distribution de prospectus; distribution d'échantillons à des fins publicitaires; distribution de prospectus et d'échantillons à des fins publicitaires; distribution d'échantillons; distribution de matériel promotionnel; organisation de la distribution de documents publicitaires pour des tiers en réponse à des demandes téléphoniques; organisation de présentations dans le domaine des cosmétiques à des fins commerciales; gestion des affaires; services de gestion de la chaîne logistique; administration des affaires; études de marché; location d'espace publicitaire.

Revendications

Date de priorité de production: 09 septembre 2016, Pays ou Bureau: EUIPO (UE), demande no: 015809379 en liaison avec le même genre de produits et en liaison avec le même genre de services

Numéro de la demande 1,812,168

Date de production 2016-12-01

Langue de la demande Anglais

DÉTAILS DU REQUÉRANT ET DE L'AGENT

Requérant

HGCI, Inc.
3993 Howard Hughes Parkway
Suite 250
Las Vegas, Nevada 89169
UNITED STATES OF AMERICA

Agent

ACCUPRO TRADEMARK SERVICES LLP
SUITE 702 - 401 WEST GEORGIA STREET,
VANCOUVER, BRITISH COLUMBIA, V6B5A1

DÉTAILS DE LA MARQUE DE COMMERCE

GROWER'S EDGE

Type de la marque de commerce

Caractères standard

Produits

Classe 06

(1) Tuteurs de plante en métal; tuteurs de plante en métal dotés de fils de soutien en métal; cages de soutien en métal pour plantes; fils de soutien pour plantes; supports en métal pour tuteurs de plante.

Classe 09

(2) Thermomètres à usage autre que médical, nommément thermomètres à usage agricole et horticole; hygromètres.

(3) Microscopes; loupes.

Classe 11

(4) Produits d'éclairage portatifs, nommément lampes frontales; lampes de poche.

Classe 17

(5) Produits opaques pour milieux de culture pour plantes, à savoir feuilles de plastique pour empêcher la croissance d'algues et la croissance d'organismes nuisibles; feuilles de plastique adhésives pour capter les particules; film réfléchissant à usage horticole qui réfléchit la lumière sur les plantes.

Classe 20

(6) Pinces autres qu'en métal pour la fixation des plantes, la fixation des vignes, la fixation des tiges et la fixation des tuteurs de plante.

(7) Séchoirs à plantes.

Classe 21

(8) Vaporisateurs électriques à usage domestique à usage agricole et horticole nommément pour la vaporisation de soufre; vaporisateurs électriques à usage industriel ou commercial à usage agricole et horticole, nommément pour la vaporisation de soufre.

Classe 22

(9) Attaches à torsader en plastique; cordes de soutien en plastique pour plantes.

(10) Filets de jardin; bâches non ajustées pour le jardinage et à usage domestique général; tentes de serre intérieure.

Numéro de la demande 1,812,177

Date de production 2016-12-01

Langue de la demande Anglais

DÉTAILS DU REQUÉRANT ET DE L'AGENT

Requérant

HGCI, Inc.
3993 Howard Hughes Parkway
Suite 250
Las Vegas, Nevada 89169
UNITED STATES OF AMERICA

Agent

ACCUPRO TRADEMARK SERVICES LLP
SUITE 702 - 401 WEST GEORGIA STREET,
VANCOUVER, BRITISH COLUMBIA, V6B5A1

DÉTAILS DE LA MARQUE DE COMMERCE

TITAN CONTROLS

Type de la marque de commerce

Caractères standard

Produits

Classe 09

(1) Commandes électromécaniques pour l'horticulture servant au fonctionnement de systèmes d'arrosage et d'équipement de ventilation, nommément de ventilateurs électriques pour l'industrie horticole, à la régulation de la température, à la commande de l'éclairage, à la régulation de l'humidité et au contrôle des niveaux de dioxyde de carbone (CO₂); commandes électromécaniques de contrôle environnemental pour la détection de conditions environnementales, nommément sondes de température, sondes d'humidité du sol, capteurs de densité du sol, capteurs de niveau de CO₂, et pour la commande subséquente d'équipement électrique, nommément de systèmes d'arrosage, de ventilateurs électriques pour l'industrie horticole, de thermostats, de systèmes d'éclairage pour la culture des plantes et de contrôleurs de niveau de CO₂; commandes électromécaniques numériques pour l'horticulture servant au fonctionnement de systèmes d'arrosage et d'équipement de ventilation, nommément de ventilateurs électriques pour l'industrie horticole, à la régulation de la température, à la commande de l'éclairage, à la régulation de l'humidité et au contrôle des niveaux de CO₂; systèmes intégrés de commande électrique composés de contrôleurs d'irrigation et de conditions environnementales, nommément de commandes électromécaniques pour le fonctionnement de systèmes d'arrosage et d'équipement de ventilation, nommément de ventilateurs électriques pour l'industrie horticole, la régulation de la température, la commande de l'éclairage, la régulation de l'humidité et le contrôle des niveaux de CO₂ pour l'horticulture et la culture hydroponique.

(2) Minuteries électroniques et commandes électromécaniques pour commander des appareils électriques utilisés en horticulture, nommément des systèmes d'arrosage, des ventilateurs électriques, des thermostats, des systèmes d'éclairage pour la culture des plantes et des contrôleurs de niveau de dioxyde de carbone; minuteries électromécaniques et électroniques pour lampes et appareils.

Numéro de la demande 1,814,313

Date de production 2016-12-08

Langue de la demande Anglais

DÉTAILS DU REQUÉRANT ET DE L'AGENT

Requérant

Organisation mondiale de design (OMD) /
World Design Organization (WDO)
455 St-Antoine Ouest
Suite SS10
Montréal
QUEBEC
H2Z1J1

Agent

DE GRANDPRÉ CHAIT
800 René-Lévesque Blvd. West, 26th Floor,
Montreal, QUEBEC, H3B1X9

DÉTAILS DE LA MARQUE DE COMMERCE

WORLD INDUSTRIAL DESIGN DAY

Type de la marque de commerce

Mot

Produits

Classe 18

(1) Fourre-tout et sacs à dos.

Classe 21

(2) Grandes tasses et bouteilles d'eau réutilisables.

Classe 25

(3) Vêtements, notamment tee-shirts, chandails molletonnés, chandails molletonnés à capuchon, casquettes et chapeaux.

Numéro de la demande 1,815,204

Date de production 2016-12-20

Langue de la demande Français

DÉTAILS DU REQUÉRANT ET DE L'AGENT

Requérant

DECATHLON, Société anonyme
4, Boulevard de Mons
59650 Villeneuve-d'Ascq
FRANCE

Agent

LAVERY, DE BILLY, LLP
1 Place Ville Marie, Suite 4000, Montréal,
QUÉBEC, H3B4M4

DÉTAILS DE LA MARQUE DE COMMERCE

Type de la marque de commerce

Dessin

Représentation visuelle



Produits

Classe 04

(1) Huiles et graisses industrielles; lubrifiants tout usage; lubrifiants pour bicyclettes, lubrifiants pour chaînes de bicyclettes, huiles synthétiques et lubrifiants protecteurs pour bicyclettes

(2) Huiles et graisses industrielles; lubrifiants nommément huiles et graisses industrielles pour l'entretien de cycles

Classe 06

(3) Métaux communs et leurs alliages; câbles et fils métalliques non électriques; serrurerie et quincaillerie métalliques nommément serrures métalliques pour véhicules, verrous de bicyclettes, chaînes métalliques; cadenas, anneaux métalliques pour clés, installations pour parquer des bicyclettes métalliques

(4) Métaux communs et leurs alliages; matériaux métalliques pour les voies ferrées; câbles et fils métalliques non électriques; serrurerie et quincaillerie métalliques nommément serrures métalliques pour véhicules, verrous de bicyclettes, chaînes métalliques; coffres-forts; cadenas

Classe 08

(5) Outils et instruments à main entraînés manuellement nommément pinces; ciseaux, cisailles, outils nommément clés, outils nommément coupe-tubes, couteaux nommément couteaux multifonctions, couteaux de poche, couteaux de sport, crics à main, outils nommément leviers, limes à main, outils nommément marteaux manuels, perceuses à main actionnées manuellement, outils nommément pinces, tenailles, pistolets actionnés manuellement pour l'extrusion de mastics, outils nommément tournevis, outils nommément démontes pneus, outils nommément démonte-pédales de bicyclettes

(6) Outils et instruments à main entraînés manuellement nommément pinces; coutellerie, fourchettes et cuillers; rasoirs; outils nommément clés, démonte-pneus, tournevis, démonte-pédales de bicyclettes, démonte-boîtiers de pédaliers de bicyclettes, pinces; outils dériveurs de chaînes de vélo nommément outils à main pour raccourcir et agrandir les chaînes de vélo

Classe 09

(7) Appareils et instruments scientifiques, photographiques, cinématographiques, optiques, de mesurage et de signalisation nommément caméras, appareils photo numériques, boussoles, fréquencesmètres, podomètres, jumelles; appareils pour l'enregistrement, la transmission, la reproduction du son et des images nommément lecteurs et enregistreurs vidéo, lecteurs de DVD, lecteurs MP3, lecteurs de cassettes et de CD audio, enregistreurs magnétiques audio; équipement de traitement de données nommément ordinateurs, tablettes électroniques; logiciels de réalité virtuelle pour simuler la course à bicyclettes; lunettes, lunettes de soleil, étui à lunettes, lunettes pour la pratique du sport, casques de protection pour le sport, protège-dents, compte-tours nommément compteurs de vitesse pour vélos, batteries pour vélos électriques, chargeurs de piles et batteries nommément chargeurs usb, chargeurs de batteries de caméras, chargeurs de batteries pour téléphones, chargeurs de piles et de batteries pour appareils photo et caméras, piles rechargeables tout usage, batteries électriques nommément batteries électriques pour véhicules, batteries électriques tout usage, batteries de caméras, instruments pour la navigation nommément compas de navigation, boussoles, appareils de navigation par satellite nommément appareils de navigation pour véhicules sous forme de calculateurs embarqués, instrument de mesure nommément bracelet connecté, capteurs d'activité à porter de soi; visières de protection pour athlètes

(8) Appareils pour l'enregistrement, la transmission et la reproduction du son et des images nommément lecteurs et enregistreurs vidéo, lecteurs de DVD, lecteurs MP3, lecteurs de cassettes et de CD audio, enregistreurs magnétiques audio, magnétoscopes, lecteurs DVD, lecteurs de musique MP3, appareils pour le traitement de l'information nommément tablettes électroniques, ordinateurs, imprimantes d'ordinateurs; appareils pour l'amplification du son nommément amplificateurs stéréophoniques, amplificateurs audio; récepteurs audio et vidéo; écrans de projection; appareils d'intercommunication nommément téléphones et talkies-walkies, radios; informatique nommément souris; dispositifs de protection personnelle contre les accidents à savoir, lunettes protectrices, filets de protection, harnais de sécurité autres que pour sièges de véhicules et équipements de sport, filets de sauvetage, casques de protection pour le sport, ceintures de sauvetage; lunettes optiques, hygromètres, sextants; télescopes, longues vues, monoculaires; balances nommément pèse-personnes, balises lumineuses de sécurité pour une utilisation en tant que localisation personnelle, baromètres, altimètres; bouées de repérage, de signalisation; boussoles, combinaisons, costumes, gants, masques de plongée; protège-dents; optiques nommément lunettes, lunettes de soleil de glacier, lunettes de piscine, étuis à lunettes; jumelles; extincteurs; hydromètres, baromètres; système de guidage GPS nommément système mondial de localisation (GPS) consistant en ordinateurs, logiciels, transmetteurs, récepteurs et unités d'interface réseau; batteries de lampes de poches; appareils photographiques, pellicules photos impressionnées; compte-tours nommément compteurs de vitesse pour vélos, compte-pas;

sifflets pour appeler les chiens; agendas électroniques, téléphones portables, assistants personnels, sonars, bombes d'équitation; calculateur et compteur de fréquence de pédalage; protections faciales nommément écrans faciaux pour casques, masques anti-poussière; casques nommément casques de sport, casques de vélo, casques de motocycliste; protection pour la tête et vêtements de protection nommément casques de protection pour le sport, visières de protection pour casques de sport, vêtements de protection pour les motocyclistes pour la protection contre les accidents ou les blessures

Classe 11

(9) Appareils d'éclairage nommément torches pour l'éclairage, ampoules d'éclairage, ampoules électriques, ampoules d'indicateurs de direction pour véhicules, éclairage nommément diffuseurs, douilles de lampes électriques, appareils d'éclairage pour véhicules nommément feux de position arrière pour véhicules, feux de véhicules, appareils d'éclairage à diodes électroluminescentes [DEL] nommément lampes torches à DEL, feux pour bicyclettes, lampes électriques, lampes d'éclairage nommément torches pour l'éclairage, lampes de poche électriques, lanternes d'éclairage, lampes de poche, lanternes d'éclairage, manchons de lampes, phares de véhicules, torches pour l'éclairage, tubes de lampes, tubes lumineux pour l'éclairage

Classe 12

(10) Véhicules nommément bicyclettes, remorques de bicyclettes, motocyclettes; appareils de locomotion par terre nommément bicyclettes, motocycles, motocyclettes, scooters, moteurs pour véhicules terrestres; moteurs électriques pour cycles, cycles; chambres à air pour pneumatiques, trousse pour la réparation des chambres à air, rondelles adhésives de caoutchouc pour la réparation des chambres à air; pneus, antidérapants pour bandages de véhicules; antivols pour véhicules; bâches pour voitures d'enfants; portebagages pour véhicules; sièges de sécurité pour enfants pour véhicules; housses pour véhicules; housses pour sièges de véhicules; moyeux de roues de véhicules; engrenages pour véhicules terrestres et avertisseurs sonores; béquilles de cycles, bicycles; bicyclettes; cadres de bicyclettes; sacoches de cadres, sacoches de guidon, sacoches de selles, porte-bidons, tous ces articles étant destinés aux bicyclettes et aux cycles; freins de bicyclettes, guidons, indicateurs de direction pour bicyclettes, pédales de bicyclettes, pompes de bicyclettes, rayons de bicyclettes, selles de bicyclettes; garde-boue, boyaux pour cycle; fourches de cycles; amortisseurs de bicyclettes; porte-vélos; sacoches pour bicyclettes; antivols pour cycles; manivelles de cycles; remorques pour bicyclettes; clochettes de bicyclettes; paniers spéciaux métalliques pour bicyclettes, sonnettes de bicyclettes en métal

(11) Véhicules nommément bicyclettes, remorques de bicyclettes, motocyclettes, appareils de locomotion par terre nommément vélos, bicyclettes, tricycles, trottinettes; moteurs pour véhicules terrestres; cycles; chambres à air pour pneumatiques, trousse pour la réparation des chambres à air, rondelles adhésives de caoutchouc pour la réparation des chambres à air; pneus, antidérapants pour bandages de véhicules; antivols pour véhicules; appuie-tête pour sièges de véhicules; bâches pour voitures d'enfants; porte-bagages pour véhicules; sièges de sécurité pour enfants, pour véhicules; housses pour véhicules et housses de selles; housses pour sièges de véhicules; porte-skis pour automobiles; moyeux de roues de véhicules; engrenages pour véhicules terrestres et avertisseurs sonores; béquilles de cycles, bicycles; bicyclettes; cadres de bicyclettes; sacoches de cadre, sacoches de guidon, sacoches de selles, porte-bidons, tous ces articles étant destinés aux bicyclettes et aux cycles; freins de bicyclettes, guidons, indicateurs de direction pour bicyclettes, pédales de bicyclettes, pompes de bicyclettes, rayons de bicyclettes, selles de bicyclettes; garde-boue, boyaux pour cycle; fourches de cycles; amortisseurs pour bicyclettes; porte-vélos; sacoches pour bicyclettes; antivols pour cycles; manivelles de bicyclette, pédaliers pour bicyclettes

Classe 14

(12) Horlogerie et instruments chronométriques nommément boîtiers de montres, cadrans de montres, montres de sport, montres, chronomètres, porte-clés fantaisie

(13) Horlogerie et instruments chronométriques nommément boîtiers de montres, cadrans de montres, montres de sport; montres, bracelets de montres, chronomètres

Classe 18

(14) Malles et valises; parapluies et parasols; sacs nommément sacs de voyage, sacs à dos, sacs de sport et sacs de voyage destinés au cyclisme; housses de selles

(15) Sacs nommément sacs de voyage, sacs à dos, sacs de sport; sacs housses pour vêtements pour le voyage; sac de sport et sacs de voyage destinés au cyclisme; housses de selles

Classe 21

(16) matériaux pour la brosse nommément brosses de nettoyage; matériel de nettoyage nommément chiffons de nettoyage, chamois pour le nettoyage, lingettes de nettoyage domestiques; paille de fer; brosses et pinceaux de nettoyage pour bicyclettes et motocyclettes; brosses et pinceaux de nettoyage pour chaînes de bicyclettes, boîtes à casse-croûte, bouteilles nommément bouteilles de plastique, bouteilles d'eau vendues vides, bouteilles isolantes, bouteilles réfrigérantes, burettes, chausse-pieds, écouvillons pour nettoyer les récipients, éponges de ménage, gourdes, bidons, peaux chamoisées pour le nettoyage, pots à colle, sacs isothermes, chiffons de nettoyage

(17) gourdes nommément bidons, bouteilles isolantes, bouteilles réfrigérantes, récipients calorifuges

Classe 25

(18) Vêtements nommément vêtements athlétiques, vêtements d'entraînement, vêtements d'hiver, d'extérieur, vêtements de pluie, vêtements tout-aller, vêtements décontractés, chaussures nommément chaussures athlétiques, chaussures de randonnée, chaussures d'entraînement, chaussures d'extérieur pour l'hiver, chaussures de course, chaussures de pluie, chapellerie nommément chapeaux, casquettes, bandeaux pour la tête, bandanas, casquettes, bonnets tricotés, caleçons, pull-overs, chaussettes, chaussures de sport, chaussures pour la pratique de la bicyclette, culottes, débardeurs de sport, sous-vêtements, foulards, gants, gilets, jupes, jupes-shorts, maillots de sport, pantalons, robes, semelles intérieures, semelles, soutiens-gorge, tee-shirts, vestes, vêtements imperméables nommément vestes et pantalons imperméables, ponchos imperméables, shorts, caleçons pour la pratique de la bicyclette

(19) Vêtements pour hommes, femmes et enfants à savoir tricots nommément hauts en tricot, vestes en tricot, sous-vêtements, peignoirs, peignoirs de bain, maillots de bain, bonnets de bains; sandales et souliers de bain; pyjamas, robes de chambre, chandails, jupes, robes, pantalons, vestes, manteaux, anoraks non imperméables, chemiserie nommément chemises, tee-shirts, layettes, cravates, foulards, ceintures, habillement nommément ceintures porte-monnaie; habillement nommément gants, vêtements imperméables à savoir manteaux, imperméables, anoraks; combinaisons de ski, combinaisons de ski nautique, chapeaux, casquettes, chaussettes, bas, collants, guêtres pour le ski ; chaussures à l'exception des chaussures orthopédiques nommément chaussures athlétiques, chaussures de randonnée, chaussures d'entraînement, chaussures d'extérieur pour l'hiver, chaussures de course, chaussures de pluie, pantoufles, bottes; chaussures de sport, de plage, de skis, après-skis, chaussons d'escalade, semelles; vêtements pour la pratique des sports à l'exception de ceux pour la plongée à savoir pantalons, vestes, shorts, tee-shirts, pulls; habillement nommément bandeaux pour la tête

Classe 28

(20) Jeux nommément ensembles de jeux d'activités extérieures, articles de gymnastique et de sport nommément balles et ballons de sport, partie d'habillement de sport nommément rembourrage de protection nommément équipements de protection corporelle pour le sport, plastrons de protection pour le sport, articles de sport nommément protège-coudes, articles de sport nommément protège-genoux, articles de sport nommément protège-tibias, articles de sport nommément protège-pied, articles de sport nommément protège-poignets, articles de sport nommément protège épaule, articles de sport nommément protège avant-bras, articles de sport nommément dorsales nommément maillots et t-shirts de protection pour cyclistes, articles de sport nommément coquilles, bicyclettes fixes d'entraînement; rouleaux pour bicyclettes fixes d'entraînement, trottinettes, draisiennes

(21) Jeux nommément ensembles de jeux d'activités extérieures, ballons de jeu; bicyclettes fixes; bicyclettes d'exercice; machines et appareils de culture physique nommément vélos elliptiques; vélos fixes à fréquence de pédalage élevée; appareils pour jeux conçus pour êtres utilisés seulement avec récepteur de télévision nommément consoles de jeux pour téléviseurs; chapellerie, chaussures et vêtements de protection pour le cyclisme nommément casques, souliers et gants

Numéro de la demande 1,816,526

Date de production 2017-01-03

Langue de la demande Anglais

DÉTAILS DU REQUÉRANT ET DE L'AGENT

Requérant

8115311 Canada Inc. o/a seoplus+
333 Preston St
Suite 1010
Ottawa
ONTARIO
K1S5N4

Agent

GOWLING WLG (CANADA) LLP
SUITE 2600, 160 ELGIN STREET, OTTAWA,
ONTARIO, K1P1C3

DÉTAILS DE LA MARQUE DE COMMERCE

SEOPLUS+

Type de la marque de commerce

Caractères standard

Services

Classe 35

(1) Services de marketing numérique pour des tiers, notamment optimisation du référencement de sites auprès de moteurs de recherche; développement de contenu de site Web pour des tiers dans le domaine du marketing numérique, notamment développement, création et production de contenu publicitaire et promotionnel pour sites Web, notamment d'images, d'éléments visuels, de vidéos, d'articles, de texte et documents infographiques, pour des tiers, relations publiques et services gérés de publicité en ligne avec paiement au clic pour des tiers.

Classe 42

(2) Conception de sites Web et conception graphique pour le marketing numérique.

Numéro de la demande 1,819,639

Date de production 2017-01-25

Langue de la demande Anglais

DÉTAILS DU REQUÉRANT ET DE L'AGENT

Requérant

The Leftovers Foundation
508 A 815 1st Street South West
Calgary
ALBERTA
T2P1N3

Agent

MCCARTHY TETRAULT LLP
SUITE 5300, TORONTO DOMINION BANK
TOWER, TORONTO-DOMINION CENTRE, 66
Wellington Street West, Suite 5300, Box 48,
TORONTO, ONTARIO, M5K1E6

DÉTAILS DE LA MARQUE DE COMMERCE

RESCUE FOOD

Type de la marque de commerce

Mot

Produits

Classe 09

(1) Aimants d'automobile.

Classe 14

(2) Épinglettes décoratives.

Classe 16

(3) Boîtes de plats à emporter en papier; boîtes de plats à emporter en carton; autocollants; affiches de porte en papier; affiches de porte en carton; porte-noms en papier; porte-noms en carton.

Classe 25

(4) Tee-shirts; chapeaux; tuques.

Classe 26

(5) Macarons de fantaisie.

Numéro de la demande 1,821,479

Date de production 2017-02-06

Langue de la demande Anglais

DÉTAILS DU REQUÉRANT ET DE L'AGENT

Requérant

Log Plastic Products Company (1993) LTD
Kibbutz Ashdot Ya'acov Ichud
D.N. Jordan Valley 1515500
ISRAEL

Agent

OSLER, HOSKIN & HARCOURT LLP
SUITE 1900, 340 ALBERT STREET,
OTTAWA, ONTARIO, K1R7Y6

DÉTAILS DE LA MARQUE DE COMMERCE

ACTIVECLOSURE

Type de la marque de commerce

Mot

Produits

Classe 16

(1) Déshydratants pour emballages; déshydratants pour absorber l'humidité; produits chimiques pour l'absorption de l'oxygène; sorbants chimiques pour baisser le taux d'humidité et d'oxygène dans les emballages; produits chimiques industriels pour baisser le taux d'humidité et d'oxygène dans les emballages; sorbants minéraux; produits chimiques pour la fabrication et la finition de concentrés de matière plastique à l'état brut pour la fabrication de thermoplastiques contenant des additifs; produits chimiques à usage industriel, nommément adsorbants pour baisser le taux d'humidité et d'oxygène dans les emballages; produits chimiques à usage industriel et scientifique, nommément déshydratants pour absorber l'humidité et agents anticondensation, nommément agents de surface absorbant l'humidité; produits chimiques à usage industriel et scientifique, nommément produits chimiques absorbants pour maintenir le taux d'humidité relative dans les flacons, les tubes, les emballages en plastique et les produits pharmaceutiques, suppléments nutritifs pour la santé et le bien-être en général, suppléments vitaminiques et produits de diagnostic pour le diagnostic médical et pour utilisation dans les emballages de produits médicaux et dentaires.

Classe 20

(2) Fermetures en plastique pour contenants pharmaceutiques; fermetures filetées pour flacons en plastique et contenants pharmaceutiques; fermetures en plastique pour sceller les flacons en plastique, les tubes de crème cosmétique et les contenants pharmaceutiques; fermetures non métalliques pour sceller les flacons en plastique, les tubes de crème cosmétique ou les contenants pharmaceutiques; capsules de bouteille, autres qu'en métal; fermetures de contenant en plastique; fermetures de flacon autres qu'en métal; fermetures en plastique et bouchons en plastique pour contenants pharmaceutiques.

Revendications

Date de priorité de production: 05 février 2017, Pays ou Bureau: ISRAËL, demande no: 291766 en liaison avec le même genre de produits

Numéro de la demande 1,822,034

Date de production 2017-02-08

Langue de la demande Anglais

DÉTAILS DU REQUÉRANT ET DE L'AGENT

Requérant

CE TM Holdings LLC
131 South Dearborn Street
Chicago, IL 60603
UNITED STATES OF AMERICA

Agent

SMART & BIGGAR LLP
1100-150 York street, TORONTO, ONTARIO,
M5H3S5

DÉTAILS DE LA MARQUE DE COMMERCE

CITADEL ENERGY MARKETING

Type de la marque de commerce

Mot

Services

Classe 35

(1) Services de marketing dans le domaine des marchandises par l'achat, la mise en vente et la vente de gaz naturel à des clients, y compris à des producteurs d'électricité et de gaz, à des entreprises de services publics et à des entreprises commerciales.

Classe 36

(2) Services financiers, notamment commerce dans le domaine des marchandises par l'achat, la mise en vente et la vente de gaz naturel à des clients, y compris à des producteurs d'électricité et de gaz, à des entreprises de services publics et à des entreprises commerciales. .

Revendications

Date de priorité de production: 08 août 2016, Pays ou Bureau: ÉTATS-UNIS D'AMÉRIQUE, demande no: 87130332 en liaison avec le même genre de services

Numéro de la demande 1,824,669

Date de production 2017-02-16

Langue de la demande Anglais

DÉTAILS DU REQUÉRANT ET DE L'AGENT

Requérant

ADAMA Agan Ltd.
P.O. Box 262,
Northern Industrial Zone,
Ashdod 7710201
ISRAEL

Agent

ANDREA FRIEDMAN-RUSH
(BLANEY MCMURTRY LLP), 2 Queen Street
East, Suite 1500, Toronto, ONTARIO, M5C3G5

DÉTAILS DE LA MARQUE DE COMMERCE

BREVISMART

Type de la marque de commerce

Mot

Produits

Classe 09

Instruments de mesure, nommément instruments pour l'évaluation des effets, de l'utilité et de l'efficacité de produits agrochimiques utilisés sur les arbres, les plantes et les cultures, nommément instruments de mesure de la photosynthèse et biocapteurs; logiciels pour la collecte de données de mesure ayant trait à l'utilisation de produits agrochimiques sur les arbres, les plantes et les cultures en vue d'analyser, de prédire, d'établir et de stocker ces données.

Services

Classe 42

(1) Services scientifiques et technologiques, en l'occurrence services de recherche en agrochimie, y compris concernant les régulateurs de croissance des plantes; services d'évaluation de mesures dans le domaine des régulateurs de croissance des plantes en agriculture, consultation et information ayant trait aux services susmentionnés.

Classe 44

(2) Consultation et information dans les domaines de l'agriculture et des services de recherche en agrochimie, y compris concernant les régulateurs de croissance des plantes.

Numéro de la demande 1,827,432

Date de production 2017-03-15

Langue de la demande Anglais

DÉTAILS DU REQUÉRANT ET DE L'AGENT

Requérant

Wittmann Battenfeld Canada Inc.
35 Leek Crescent
Richmond Hill
ONTARIO
L4B4C2

Agent

MCMILLAN LLP
BROOKFIELD PLACE, SUITE 4400, BAY
WELLINGTON TOWER, 181 BAY STREET,
TORONTO, ONTARIO, M5J2T3

DÉTAILS DE LA MARQUE DE COMMERCE

Type de la marque de commerce

Dessin

Représentation visuelle



Produits

Classe 07

(1) Pompes à vide pour l'industrie du moulage de plastique; chargeuses de granules, chargeuses de poudre et chargeuses de résine, toutes pour utilisation dans l'industrie du moulage de plastique; filtres centraux pour l'industrie du moulage de plastique, nommément filtres industriels pour éliminer les contaminants de l'air pour le chargement sous vide de moules ; chargeuses de poudre à balance pour l'industrie du moulage de plastique, nommément trémies intégrées.

Classe 09

(2) Balances et distributeurs pour la mesure de granules en plastique, de poudre ou de résines dans des moules; balances pour l'industrie du moulage de plastique; panneaux électriques pour l'industrie du moulage de plastique, nommément tableaux de commande pour le contrôle de pompes à vide, de chargeuses de granules, de poudre et de résine, de chargeuses de poudre à balance, de balances et de filtres centraux.

Services

Classe 35

(1) Services de prospection de clientèle, nommément offre de soutien en démarrage pour des entreprises de tiers dans l'industrie du moulage de plastique; mise en service dans l'industrie du moulage de plastique, nommément services d'intermédiaire commercial ayant trait à la mise en relation d'entreprises dans l'industrie du moulage de plastique avec des entreprises de construction qui construisent des installations industrielles et de la machinerie pour l'industrie du moulage de plastique en fonction des spécifications fournies par les entreprises dans l'industrie du moulage de plastique.

Classe 37

(2) Services d'installation, de réparation et d'entretien dans l'industrie du moulage de plastique, nommément installation, réparation et entretien de pompes à vide, de chargeuses de granules, de poudre et de résine, de chargeuses de poudre à balance, de balances et de filtres centraux.

Classe 40

(3) Assemblage de produits pour des tiers dans l'industrie du moulage de plastique, nommément assemblage de pompes à vide, de chargeuses de granules, de poudre et de résine, de chargeuses de poudre à balance, de balances et de filtres centraux.

Classe 42

(4) Services de conception et de conception technique sur mesure de systèmes dans l'industrie du moulage de plastique, nommément conception de pompes à vide, de chargeuses de granules, de poudre et de résine, de chargeuses de poudre à balance, de balances et de filtres centraux; services d'essais de produits concernant les installations pour l'industrie du moulage de plastique, nommément mise à l'essai de pompes à vide, de chargeuses de pastille, de poudre et de résine, de chargeuses de poudre à balance, de balances et de filtres centraux.

Numéro de la demande 1,828,241

Date de production 2017-03-20

Langue de la demande Anglais

DÉTAILS DU REQUÉRANT ET DE L'AGENT

Requérant

Kamil Hrbáček
U vysocanského pivovaru 3
190 00 Praha 9
CZECH REPUBLIC

Agent

BERESKIN & PARR LLP/S.E.N.C.R.L., S.R.L.
SCOTIA PLAZA, 40 KING STREET WEST,
40th FLOOR, TORONTO, ONTARIO, M5H3Y2

DÉTAILS DE LA MARQUE DE COMMERCE

Type de la marque de commerce

Dessin

Représentation visuelle



Revendication de couleur

La couleur est revendiquée comme caractéristique de la marque de commerce. La marque est constituée du mot PHOTOROBOT en noir et de la lettre P en blanc avec un hexagone orange au milieu et un contour polygonal autour du blanc avec une ouverture sur le côté inférieur gauche pour la tige du P.

Produits

Classe 09

Appareils photo et caméras, caméras cinématographiques, caméscopes, supports à appareil photo et à caméra, supports d'éclairage, trépieds et supports pivotants pour la présentation d'articles à photographier ou à filmer, trépieds et supports pivotants pour appareils photo et caméras, caméras cinématographiques et caméscopes, moteurs pour la conduction, la commutation, la transformation, la régulation ou la commande du courant électrique pour la commande d'appareils photo et de caméras, viseurs laser pour appareils photo et caméras, caméras cinématographiques et caméscopes, lasers pour le positionnement d'appareils photo et de caméras, de caméras cinématographiques et de caméscopes, appareils de positionnement électrique, nommément supports rotatifs pour appareils photo et caméras, caméras cinématographiques et caméscopes, appareils de positionnement électrique, nommément supports rotatifs pour la présentation d'articles à photographier ou à filmer, téléphones mobiles, lecteurs MP3 portatifs, lecteurs MP4 portatifs, ordinateurs tablettes portatifs, lecteurs de CD portatifs, logiciels pour la création d'images 3D, 2D et fixes ainsi que de vidéos, logiciels pour le stockage de données, nommément enregistrements photographiques et cinématographiques, cartes mémoire flash, cartes mémoire, nommément cartes mémoire pour appareils photo numériques, cartes à puce vierges, clé USB à mémoire flash, disques durs vierges, cartes en

plastique à bande magnétique vierges, disques d'enregistrement vidéo vierges, disques compacts et DVD vierges.

Services

Classe 35

(1) Services d'agence de publicité, publicité des marchandises et des services de tiers.

Classe 41

(2) Création d'images 3D, 2D, fixes et vidéo de produits de tiers pour utilisation par ces tiers dans la publicité de leurs produits, services d'agence de publicité, publicité des produits et des services de tiers; photographie, exploitation de studios de photographie, services de consultation en photographie, création de présentations audiovisuelles pour utilisation par des tiers pour des expositions et à des fins éducatives.

Numéro de la demande 1,829,604

Date de production 2017-03-27

Langue de la demande Anglais

DÉTAILS DU REQUÉRANT ET DE L'AGENT

Requérant

Yoshiro Moriyama, carrying on business as
Takumi Web Services
75 Denarius Crescent
Richmond Hill
ONTARIO
L4E0Z1

Agent

BLAKE, CASSELS & GRAYDON LLP
INTELLECTUAL PROPERTY GROUP, SUITE
4000, COMMERCE COURT WEST, 199 BAY
STREET, TORONTO, ONTARIO, M5L1A9

DÉTAILS DE LA MARQUE DE COMMERCE

TAKUMI

Type de la marque de commerce

Mot

Traduction des caractères étrangers

Selon le requérant, la traduction anglaise du mot japonais est « artisan », « master » ou « craftsman ».

Produits

Classe 09

Logiciels, nommément applications mobiles pour la consultation, la mise à jour et la réception de courriels, de texte, de photos, d'images et de vidéos stockés dans la base de données d'une entreprise en temps réel à l'aide d'appareils mobiles, nommément de téléphones intelligents et d'ordinateurs tablettes; logiciels, nommément outils de développement de logiciels pour la création d'applications en ligne et hors ligne pour appareils mobiles, nommément pour téléphones mobiles, téléphones intelligents, ordinateurs tablettes, ordinateurs portatifs, ordinateurs de poche, liseuses électroniques et ordinateurs de bureau, pour l'accès à Internet et les interfaces client-réseau; logiciels, nommément applications pour appareils mobiles, nommément pour téléphones mobiles, téléphones intelligents, ordinateurs tablettes, ordinateurs portatifs, ordinateurs de poche, liseuses électroniques et ordinateurs de bureau, pour l'accès à Internet et les interfaces client-réseau.

Services

Classe 35

(1) Marketing par moteurs de recherche pour des tiers pour l'obtention de trafic et de visibilité à partir de moteurs de recherche et pour l'optimisation du trafic et de la visibilité, offre de services de marketing numérique pour la promotion des produits et des services de tiers par la consultation en marketing dans le domaine du marketing par médias sociaux; services de consultation en informatique et services de technologies de l'information, nommément offre d'aide à la mise en service et à la maintenance pour aider des tiers à promouvoir des applications pour appareils mobiles; services de consultation concernant la vérification et la création de stratégies ainsi que la planification et la mise en oeuvre de campagnes de marketing et de publicité par médias sociaux.

Classe 42

(2) Services informatiques, notamment création et maintenance de sites Web pour des tiers, conception et implémentation de sites Web pour des tiers, gestion de sites Web pour des tiers; services de consultation en informatique pour des tiers, notamment création et adaptation de logiciels d'application qui offrent des fonctions de site Web, notamment des fonctions de base de données, ainsi que communication, affichage et mise en ligne de pages Web; développement de sites Web pour des tiers, notamment consultation technique dans les domaines du contenu numérique, des médias interactifs en ligne ainsi que de la conception, de la création et de l'implémentation de sites Web pour des tiers, création d'une architecture de site Web, à savoir d'une carte de site servant à déterminer la structure d'un site Web, création de mises en page ou de modèles de conception de page Web détaillés pour déterminer l'aspect et la convivialité d'un site Web, mise en oeuvre de plans de site Web, formatage de texte de site Web, manipulation d'images et création de fichiers extraits d'images numériques pour la génération et l'affichage de pages Web; services de consultation en informatique et services de technologies de l'information, notamment offre d'aide à la mise en service et à la maintenance pour aider des tiers à concevoir, à développer, à déployer et à gérer des sites Web formatés pour être accessibles par Internet; services de consultation en informatique et services de technologies de l'information, notamment offre d'aide à la mise en service et à la maintenance pour aider des tiers à concevoir, à développer, à déployer et à gérer des applications pour appareils mobiles.

(3) Conception, développement et distribution d'applications mobiles pour des tiers.

Numéro de la demande 1,831,155

Date de production 2017-04-05

Langue de la demande Anglais

DÉTAILS DU REQUÉRANT ET DE L'AGENT

Requérant

Facebook, Inc.
1601 Willow Road
Menlo Park, CA 94025
UNITED STATES OF AMERICA

Agent

SMART & BIGGAR LLP
1100-150 York street, TORONTO, ONTARIO,
M5H3S5

DÉTAILS DE LA MARQUE DE COMMERCE

Type de la marque de commerce

Dessin

Représentation visuelle



Produits

Classe 09

Interface de programmation d'applications (interface API) pour logiciels qui facilite les services en ligne de réseautage social, de conception d'applications de réseautage social et d'extraction, de téléversement, de téléchargement, de consultation et de gestion de données, en l'occurrence de ce qui suit : graphiques, tableaux, sondages, articles, tableurs, information de gestion d'entreprise, coordonnées des clients et des entreprises, notes de service et messagerie instantanée, partage de fichiers, synchronisation de calendriers, images numériques, photos, livres audio, balados de nouvelles et balados radio, messages vocaux, films, émissions de télévision, vidéos musicales, messages vidéo, messages texte et extraits vidéo téléversés par l'utilisateur; logiciels permettant le téléversement, le téléchargement, la consultation, la publication, l'affichage, l'étiquetage, la publication sur blogue, la diffusion en continu, la création de liens, le partage ou l'offre sous toutes leurs formes de contenu et d'information électroniques, en l'occurrence de ce qui suit : contenu textuel, vidéo et audio créé par l'utilisateur, à savoir graphiques, tableaux, sondages, articles, tableurs, information de gestion d'entreprise, coordonnées des clients et des entreprises, notes de service et messagerie instantanée, partage de fichiers, synchronisation de calendriers, images numériques, photos, musique, livres audio, balados de nouvelles et balados radio, messages

vocaux, messages texte et extraits vidéo téléversés par l'utilisateur par des réseaux informatiques et des réseaux de communication mondiaux; logiciels de commerce électronique téléchargeables permettant aux utilisateurs d'effectuer des opérations commerciales électroniques au moyen de réseaux informatiques et de communication mondiaux; logiciels pour l'envoi d'alertes électroniques et de rappels, à savoir de messages texte, de courriels et de messages instantanés par Internet; logiciels pour la transmission de commandes et pour l'envoi et la réception de messages électroniques, nommément de messages texte, de courriels et de messages instantanés par Internet; logiciels téléchargeables pour modifier l'apparence et permettre la transmission de photos, de contenu audiovisuel et vidéo, en l'occurrence de contenu vidéo et audio créé par l'utilisateur, à savoir d'images numériques, de photos, de musique, de livres audio, de balados de nouvelles et de balados radio, de messages vocaux, de films, d'émissions de télévision, de vidéos musicales, de messages vidéo, de messages texte et d'extraits vidéo téléversés par l'utilisateur; logiciels pour la collecte, l'édition, l'organisation, la modification, la transmission, le stockage et le partage de données et d'information, en l'occurrence de ce qui suit : contenu textuel, vidéo et audio créé par l'utilisateur, à savoir graphiques, tableaux, sondages, articles, tableurs, information de gestion d'entreprise, clients, coordonnées des clients et des entreprises, notes de service et messagerie instantanée, partage de fichiers, synchronisation de calendriers, images numériques, photos, musique, livres audio, balados de nouvelles et balados radio, messages vocaux, films, émissions de télévision, vidéos musicales, messages vidéo, messages texte et extraits vidéo téléversés par l'utilisateur; logiciels moteurs de recherche.

Services

Classe 38

(1) Services de partage de photos et de partage de vidéos, nommément transmission électronique de fichiers photo numériques, de vidéos et de contenu audiovisuel, en l'occurrence de contenu vidéo et audio créé par l'utilisateur, à savoir d'images numériques, de photos, de musique, de livres audio, de balados de nouvelles et de balados radio, de messages vocaux, de films, d'émissions de télévision, de vidéos musicales, de messages vidéo, de messages texte et d'extraits vidéo téléversés par l'utilisateur, entre utilisateurs d'Internet; offre d'accès à des bases de données informatiques, électroniques et en ligne dans les domaines des plateformes logicielles pour la collaboration, de la gestion des affaires, des médias sociaux, de la politique, de la culture et de la finance; services de télécommunication, nommément transmission électronique de données, de messages, d'éléments visuels, d'images, de contenu audio, de contenu vidéo et d'information, en l'occurrence de ce qui suit : contenu textuel, vidéo et audio créé par l'utilisateur, à savoir graphiques, tableaux, sondages, articles, tableurs, renseignements commerciaux, coordonnées des clients et des entreprises, notes de service et messagerie instantanée, partage de fichiers, synchronisation de calendriers, images numériques, photos, musique, livres audio, balados de nouvelles et balados radio, messages vocaux, films, émissions de télévision, vidéos musicales, messages vidéo, messages texte et extraits vidéo téléversés par l'utilisateur; offre de forums en ligne pour la communication sur des sujets d'intérêt général dans les domaines de la collaboration entre entreprises, des plateformes logicielles, de la gestion des affaires, des médias sociaux, de la politique, de la culture et de la finance; offre de liaisons de communication en ligne qui transfèrent les utilisateurs d'appareils électroniques numériques mobiles et d'Internet vers des interfaces locales et mondiales en ligne, nommément des interfaces Web et des interfaces mobiles; offre d'accès aux sites Web de tiers par une connexion universelle; offre de bavardoirs, de services de courriel et de messagerie instantanée ainsi que de babillards électroniques pour la transmission de messages entre utilisateurs d'ordinateur; services de diffusion de contenu audio, textuel et vidéo sur des réseaux informatiques et des réseaux de communication mondiaux, nommément téléversement, publication, affichage, modification, marquage et transmission

électronique de données, d'information, de contenu audio et vidéo, en l'occurrence de ce qui suit : contenu textuel, vidéo et audio créé par l'utilisateur, à savoir graphiques, tableaux, sondages, articles, tableurs, information de gestion d'entreprise, coordonnées des clients et des entreprises, notes de service et messagerie instantanée, partage de fichiers, synchronisation de calendriers, images numériques, photos, musique, livres audio, balados de nouvelles et balados radio, messages vocaux, films, émissions de télévision, vidéos musicales, messages vidéo, messages texte et extraits vidéo téléversés par l'utilisateur; services de voix sur IP; services de téléphonie, notamment services de téléphonie Internet; offre d'accès à des bases de données dans les domaines du réseautage social, des rencontres sociales et des rencontres amoureuses.

Classe 42

(2) Services informatiques, notamment création de communautés virtuelles permettant aux utilisateurs inscrits de former des groupes, de participer à des discussions, de recevoir des commentaires de leurs pairs et de participer à des projets de réseautage social et de collaboration entre entreprises; services informatiques, notamment hébergement d'interfaces en ligne, notamment d'interfaces Web et d'interfaces mobiles pour des tiers pour l'organisation et la tenue de réunions, de rencontres sociales, de projets de collaboration entre entreprises et de discussions interactives par des réseaux de communication mondiaux; services de fournisseur de services applicatifs (FSA), notamment hébergement d'applications logicielles de tiers dans le domaine du réseautage social et d'affaires; fournisseur de services applicatifs (FSA), notamment de logiciels pour permettre ou faciliter le téléversement, le téléchargement, la diffusion en continu, la publication, l'affichage, la publication sur blogue, la liaison, la modification, le partage ou l'offre sous toutes leurs formes de contenu et d'information électroniques, en l'occurrence de ce qui suit : contenu textuel, vidéo et audio créé par l'utilisateur, à savoir graphiques, tableaux, sondages, articles, tableurs, information de gestion d'entreprise, coordonnées des clients et des entreprises, notes de service et messagerie instantanée, partage de fichiers, synchronisation de calendriers, images numériques, photos, musique, livres audio, balados de nouvelles et balados radio, messages vocaux, films, émissions de télévision, vidéos musicales, messages vidéo, messages texte et extraits vidéo téléversés par l'utilisateur sur des réseaux de communication mondiaux; offre d'interfaces en ligne, notamment d'interfaces Web et d'interfaces mobiles pour des tiers, notamment logiciels permettant aux utilisateurs en ligne de créer des profils personnels contenant de l'information sur les projets de réseautage social et de collaboration entre entreprises ainsi que de transférer et de partager cette information sur plusieurs interfaces en ligne, notamment sur des interfaces Web et des interfaces mobiles; offre d'information provenant d'index et de bases de données d'information consultables, notamment offre de services de moteur de recherche à des tiers; offre d'utilisation temporaire d'applications logicielles non téléchargeables pour le réseautage social, la création d'une communauté virtuelle et la transmission de contenu audio, de contenu vidéo, de photos, de texte, d'images et de données, en l'occurrence de ce qui suit : contenu textuel, vidéo et audio créé par l'utilisateur, à savoir graphiques, tableaux, sondages, articles, tableurs, information de gestion d'entreprise, coordonnées des clients et des entreprises, notes de service et messagerie instantanée, partage de fichiers, synchronisation de calendriers, images numériques, photos, musique, livres audio, balados de nouvelles et balados radio, messages vocaux, films, émissions de télévision, vidéos musicales, messages vidéo, messages texte et extraits vidéo téléversés par l'utilisateur; services informatiques, en l'occurrence pages Web personnalisées pour des tiers contenant de l'information créée et définie par les utilisateurs et des profils personnels; services informatiques, notamment offre de moteurs de recherche pour obtenir des données sur des réseaux informatiques et de communication mondiaux; offre de logiciels de commerce électronique non téléchargeables permettant aux utilisateurs d'effectuer des opérations commerciales électroniques par des réseaux informatiques et de communication

globaux; services de logiciel-service (SaaS), à savoir logiciels pour l'envoi d'alertes électroniques ainsi que l'envoi et la réception de messages électroniques, en l'occurrence de messages texte, de courriels et de messages instantanés, par un réseau informatique mondial; services de plateforme-service (PaaS), notamment plateformes logicielles permettant aux entreprises, aux organisations et aux personnes de créer et de gérer leur présence en ligne, de communiquer avec les utilisateurs en ligne de l'information concernant leurs produits et services ainsi que de participer à des projets de réseautage social et de collaboration entre entreprises; offre de moteurs de recherche de données par des réseaux de communication mondiaux; offre d'interfaces en ligne, nommément d'interfaces Web et d'interfaces mobiles pour des tiers qui offrent aux utilisateurs la possibilité de téléverser, de modifier et de partager du contenu audio, du contenu vidéo, des photos, du texte, des images et des données, en l'occurrence ce qui suit : contenu textuel, vidéo et audio créé par l'utilisateur, à savoir graphiques, tableaux, sondages, articles, tableurs, information de gestion d'entreprise, coordonnées des clients et des entreprises, images numériques, photos, musique, livres audio, balados de nouvelles et balados radio, messages vocaux, films, émissions de télévision, vidéos musicales, messages vidéo, messages texte et extraits vidéo téléversés par l'utilisateur; exploitation de moteurs de recherche; services informatiques, nommément offre d'interfaces interactives en ligne, nommément d'interfaces Web et d'interfaces mobiles pour des tiers contenant des logiciels permettant aux utilisateurs de gérer leurs données audio et visuelles en ligne, en l'occurrence ce qui suit : contenu textuel, vidéo et audio créé par l'utilisateur, à savoir graphiques, tableaux, sondages, articles, tableurs, information de gestion d'entreprise, coordonnées des clients et des entreprises, images numériques, photos, musique, livres audio, balados de nouvelles et balados radio, messages vocaux, films, émissions de télévision, vidéos musicales, messages vidéo, messages texte et extraits vidéo téléversés par l'utilisateur, ainsi que des comptes de réseautage social et de collaboration entre entreprises qui facilitent le calcul collaboratif en permettant à de multiples utilisateurs d'utiliser le même compte; offre d'interfaces en ligne, nommément d'interfaces Web et d'interfaces mobiles, contenant des logiciels pour modifier l'apparence et permettre la transmission de contenu audio, de contenu vidéo, de photos, de texte, d'images et de données, en l'occurrence de ce qui suit : contenu textuel, vidéo et audio créé par l'utilisateur, à savoir graphiques, tableaux, sondages, articles, tableurs, information de gestion d'entreprise, coordonnées des clients et des entreprises, images numériques, photos, musique, livres audio, balados de nouvelles et balados radio, messages vocaux, films, émissions de télévision, vidéos musicales, messages vidéo, messages texte et extraits vidéo téléversés par l'utilisateur; services de partage de fichiers, nommément offre d'interfaces en ligne, nommément d'interfaces Web et d'interfaces mobiles, contenant des logiciels permettant aux utilisateurs de téléverser et de télécharger des fichiers électroniques, en l'occurrence ce qui suit : contenu textuel, vidéo et audio créé par l'utilisateur, à savoir graphiques, tableaux, sondages, articles, tableurs, information de gestion d'entreprise, coordonnées des clients et des entreprises, images numériques, photos, musique, livres audio, balados de nouvelles et balados radio, messages vocaux, films, émissions de télévision, vidéos musicales, messages vidéo, messages texte et extraits vidéo téléversés par l'utilisateur; offre de services d'authentification d'utilisateurs, nommément offre d'authentification de renseignements personnels d'identification des utilisateurs au moyen de l'authentification unique et de technologies logicielles dans le cadre d'opérations de commerce électronique; services d'authentification d'utilisateurs, nommément offre d'authentification de renseignements personnels d'identification des utilisateurs au moyen de l'authentification unique et de technologies logicielles dans le cadre de virements électroniques de fonds, d'opérations par cartes de crédit et de débit et d'opérations par chèques électroniques sur un réseau informatique mondial.

Classe 45

(3) Services de rencontres et de réseautage social par Internet; offre de services de réseautage social en ligne et d'information dans le domaine de la croissance personnelle, notamment de la spiritualité, de la croissance personnelle et de l'autonomisation, services de bienfaisance, de philanthropie, de bénévolat, de services publics et communautaires ainsi que d'activités humanitaires.

Revendications

Date de priorité de production: 07 octobre 2016, Pays ou Bureau: JAMAÏQUE, demande no: 071062 en liaison avec le même genre de produits et en liaison avec le même genre de services

Numéro de la demande 1,833,442

Date de production 2017-04-19

Langue de la demande Anglais

DÉTAILS DU REQUÉRANT ET DE L'AGENT

Requérant

Rapidgrow Industries Inc.
20203 113B Ave
Maple Ridge
BRITISH COLUMBIA
V2X0Z1

Agent

ERIC MOLLEMA
(Centra Lawyers LLP), 102-20110 Lougheed
Highway, Maple Ridge, BRITISH COLUMBIA,
V2X2P7

DÉTAILS DE LA MARQUE DE COMMERCE

SUPERNATURAL GRO TERRA

Type de la marque de commerce

Mot

Produits

Classe 01

Milieus de culture pour plantes; substance fertilisante; produits pour régulariser la croissance des plantes; régulateurs de croissance des plantes; régulateurs de croissance des plantes pour l'agriculture; éléments nutritifs pour plantes; produits nutritifs pour plantes; produits pour la fortification des plantes; substances pour régulariser la croissance des plantes.

Numéro de la demande 1,833,451

Date de production 2017-04-19

Langue de la demande Anglais

DÉTAILS DU REQUÉRANT ET DE L'AGENT

Requérant

Rapidgrow Industries Inc.
20203 113B Ave
Maple Ridge
BRITISH COLUMBIA
V2X0Z1

Agent

ERIC MOLLEMA
(Centra Lawyers LLP), 102-20110 Lougheed
Highway, Maple Ridge, BRITISH COLUMBIA,
V2X2P7

DÉTAILS DE LA MARQUE DE COMMERCE

SUPERNATURAL GRO AQUA

Type de la marque de commerce

Mot

Produits

Classe 01

Milieus de culture pour plantes; substance fertilisante; produits pour régulariser la croissance des plantes; régulateurs de croissance des plantes; régulateurs de croissance des plantes pour l'agriculture; éléments nutritifs pour plantes; produits nutritifs pour plantes; produits pour la fortification des plantes; substances pour régulariser la croissance des plantes.

Numéro de la demande 1,833,464

Date de production 2017-04-19

Langue de la demande Anglais

DÉTAILS DU REQUÉRANT ET DE L'AGENT

Requérant

Rapidgrow Industries Inc.
20203 113B Ave
Maple Ridge
BRITISH COLUMBIA
V2X0Z1

Agent

ERIC MOLLEMA
(Centra Lawyers LLP), 102-20110 Lougheed
Highway, Maple Ridge, BRITISH COLUMBIA,
V2X2P7

DÉTAILS DE LA MARQUE DE COMMERCE

SUPERNATURAL GREEN STAY

Type de la marque de commerce

Mot

Produits

Classe 01

Milieus de culture pour plantes; substance fertilisante; produits pour régulariser la croissance des plantes; régulateurs de croissance des plantes; régulateurs de croissance des plantes pour l'agriculture; éléments nutritifs pour plantes; produits nutritifs pour plantes; produits pour la fortification des plantes; substances pour régulariser la croissance des plantes.

Numéro de la demande 1,833,470
Langue de la demande Anglais

Date de production 2017-04-19

DÉTAILS DU REQUÉRANT ET DE L'AGENT

Requérant

Rapidgrow Industries Inc.
20203 113B Ave
Maple Ridge
BRITISH COLUMBIA
V2X0Z1

Agent

ERIC MOLLEMA
(Centra Lawyers LLP), 102-20110 Lougheed
Highway, Maple Ridge, BRITISH COLUMBIA,
V2X2P7

DÉTAILS DE LA MARQUE DE COMMERCE

SUPERNATURAL MICRO BURST

Type de la marque de commerce
Mot

Produits

Classe 01

Milieus de culture pour plantes; substance fertilisante; produits pour régulariser la croissance des plantes; régulateurs de croissance des plantes; régulateurs de croissance des plantes pour l'agriculture; éléments nutritifs pour plantes; produits nutritifs pour plantes; produits pour la fortification des plantes; substances pour régulariser la croissance des plantes.

Numéro de la demande 1,833,473

Date de production 2017-04-19

Langue de la demande Anglais

DÉTAILS DU REQUÉRANT ET DE L'AGENT

Requérant

Rapidgrow Industries Inc.
20203 113B Ave
Maple Ridge
BRITISH COLUMBIA
V2X0Z1

Agent

ERIC MOLLEMA
(Centra Lawyers LLP), 102-20110 Lougheed
Highway, Maple Ridge, BRITISH COLUMBIA,
V2X2P7

DÉTAILS DE LA MARQUE DE COMMERCE

SUPERNATURAL ENORMOUS

Type de la marque de commerce

Mot

Produits

Classe 01

Milieus de culture pour plantes; substance fertilisante; produits pour régulariser la croissance des plantes; régulateurs de croissance des plantes; régulateurs de croissance des plantes pour l'agriculture; éléments nutritifs pour plantes; produits nutritifs pour plantes; produits pour la fortification des plantes; substances pour régulariser la croissance des plantes.

Numéro de la demande 1,833,474

Date de production 2017-04-19

Langue de la demande Anglais

DÉTAILS DU REQUÉRANT ET DE L'AGENT

Requérant

Rapidgrow Industries Inc.
20203 113B Ave
Maple Ridge
BRITISH COLUMBIA
V2X0Z1

Agent

ERIC MOLLEMA
(Centra Lawyers LLP), 102-20110 Lougheed
Highway, Maple Ridge, BRITISH COLUMBIA,
V2X2P7

DÉTAILS DE LA MARQUE DE COMMERCE

SUPERNATURAL RAPIDGROW

Type de la marque de commerce

Mot

Produits

Classe 01

Milieus de culture pour plantes; substance fertilisante; produits pour régulariser la croissance des plantes; régulateurs de croissance des plantes; régulateurs de croissance des plantes pour l'agriculture; éléments nutritifs pour plantes; produits nutritifs pour plantes; produits pour la fortification des plantes; substances pour régulariser la croissance des plantes.

Numéro de la demande 1,833,726

Date de production 2017-04-20

Langue de la demande Anglais

DÉTAILS DU REQUÉRANT ET DE L'AGENT

Requérant

West One Real Estate Marketing
203 - 3855 Henning Drive
Burnaby
BRITISH COLUMBIA
V5C6N3

Agent

LAWSON LUNDELL LLP
1600 CATHEDRAL PLACE, 925 WEST
GEORGIA STREET, VANCOUVER, BRITISH
COLUMBIA, V6C3L2

DÉTAILS DE LA MARQUE DE COMMERCE

SOUTHGATE CONDOS

Type de la marque de commerce

Caractères standard

Services

Classe 35

(1) Services de marketing immobilier pour des tiers, notamment élaboration de campagnes promotionnelles, vente de biens immobiliers, réalisation d'études sur le marché immobilier et publicité de biens immobiliers; offre d'information dans le domaine de l'achat de biens immobiliers par un site Web; publicité pour des tiers, par Internet, de condominiums, de maisons en rangée et d'habitations à vendre ou à louer.

Classe 36

(2) Services immobiliers, notamment conseils concernant l'achat et la vente de biens immobiliers; offre d'information sur l'achat et la vente de condominiums et d'autres biens immobiliers par un site Web; offre d'information sur l'immobilier, notamment de fiches descriptives de biens en revente, par un site Web.

Numéro de la demande 1,834,090

Date de production 2017-04-24

Langue de la demande Anglais

DÉTAILS DU REQUÉRANT ET DE L'AGENT

Requérant

Ecolab USA Inc.

1 Ecolab Place

St. Paul

Minnesota 55102

UNITED STATES OF AMERICA

Agent

COLLEEN SPRING ZIMMERMAN

(FOGLER, RUBINOFF LLP), 77 KING

STREET WEST, SUITE 3000, P.O. Box 95,

TORONTO-DOMINION CENTRE, TORONTO,

ONTARIO, M5K1G8

DÉTAILS DE LA MARQUE DE COMMERCE

PARETO

Type de la marque de commerce

Caractères standard

Produits

Classe 07

Machines pour l'industrie du traitement de l'eau, notamment optimiseurs pour l'injection de produits chimiques dans les effluents industriels; systèmes de mélange pour l'industrie du traitement de l'eau constitués d'optimiseurs, de pompes, de débitmètres, de tuyaux flexibles et de valves pour le mélange de produits chimiques à des systèmes de traitement industriel.

Services

Classe 42

Conception sur mesure de systèmes de mélange pour procédés d'injection de produits chimiques dans l'industrie du traitement de l'eau.

Revendications

Date de priorité de production: 20 avril 2017, Pays ou Bureau: ÉTATS-UNIS D'AMÉRIQUE, demande no: 87/419,251 en liaison avec le même genre de produits et en liaison avec le même genre de services

Numéro de la demande 1,834,397

Date de production 2017-04-25

Langue de la demande Anglais

DÉTAILS DU REQUÉRANT ET DE L'AGENT

Requérant

Mubadala Trade Marks Holding Company - LLC
P.O. Box 45005
Abu Dhabi
UNITED ARAB EMIRATES

Agent

BORDEN LADNER GERVAIS LLP
World Exchange Plaza, 100 Queen Street,
Suite 1300, Ottawa, ONTARIO, K1P1J9

DÉTAILS DE LA MARQUE DE COMMERCE

Type de la marque de commerce

Dessin

Représentation visuelle



MUBADALA

Traduction des caractères étrangers

Selon le requérant, la traduction anglaise du mot arabe MUBADALA est BARTER.

Produits

Classe 02

(1) Peintures d'artiste.

Classe 16

(2) Papier; carton; articles en papier, notamment étiquettes en papier, ruban en papier, chemises de classement; produits en carton, notamment carton d'emballage, matériaux de rembourrage en carton, boîtes d'emballage en carton, sous-verres en carton, panneaux en carton, boîtes en carton et cartons; imprimés, notamment livres dans les domaines de l'immobilier et de la finance; matériel de reliure; photos imprimées; articles de papeterie, notamment papeterie, enveloppes pour le bureau; blocs-notes; adhésifs pour le bureau et la maison; matériel d'artiste, notamment pastels, crayons, stylos et pinceaux; machines à écrire; fournitures de bureau, notamment reliures, papeterie pour le bureau; matériel didactique imprimé, notamment manuels, livres, guides, bulletins d'information, dans les domaines de l'assurance, de l'immobilier, de la finance, de l'exploration de champs de pétrole, des technologies de l'information et des télécommunications, de la recherche en biologie, de la recherche géologique et de la protection de l'environnement; plastique pour l'emballage, notamment film d'emballage en plastique flexible vendu en vrac aux fabricants industriels et commerciaux; caractères d'imprimerie; clichés d'imprimerie.

Classe 25

(3) Vêtements, nommément chemises, pantalons, jupes, robes, shorts, vestes, chaussettes; articles chaussants, nommément chaussures, bottes, pantoufles et sandales; couvre-chefs, nommément chapeaux, casquettes de baseball, visières.

Classe 28

(4) Jeux et articles de jeu, nommément cartes de jeu, consoles de jeux vidéo, jeux de plateau, poupées; articles de sport, nommément balles et ballons de sport, balles de golf, bâtons de golf; cartes à jouer; décorations pour arbres de Noël.

Services

Classe 35

(1) Consultation en publicité et en gestion des affaires; gestion des affaires; services d'administration des affaires; tâches administratives, nommément photocopie; services de tenue de livres; publicité des produits et des services de tiers.

Classe 36

(2) Assurance; affaires financières, nommément services d'assurance, services de courtage d'assurance, services d'assureur, consultation en assurance, affaires financières, nommément analyse financière, services de consultation en analyse financière, courtage de placements financiers, conseils en placement financier, services de gestion financière; services d'analyse et de recherche financières; prêts, change; offrir des services immobiliers, nommément évaluation foncière, courtage immobilier, consultation en immobilier, services de financement immobilier, placement en biens immobiliers, gestion immobilière, acquisition de biens immobiliers pour des tiers.

Classe 37

(3) Construction de bâtiments; réparation de bâtiments; offre de services d'installation, nommément installation d'ascenseurs et de monte-charges, d'échafaudages de construction, de systèmes électriques, d'appareils électroménagers et de fenêtres.

Classe 40

(4) Services de traitement de combustibles; services de gestion des déchets, nommément services de tri de déchets et services d'élimination de déchets, services de tri de déchets, services d'élimination de déchets; traitement de produits chimiques recyclés; traitement de métaux, nommément traitement thermique de métaux, application de revêtements résistant à l'usure sur des métaux, découpage au laser de métaux, services de fabrication et de finition de métaux, services de fonte de métaux, placage de métaux, trempe de métaux; traitement et purification de l'eau, nommément traitement et purification des eaux usées, déminéralisation de l'eau, retraitement des eaux usées, recyclage de l'eau; traitement de matières industrielles toxiques, nommément traitement de déchets industriels toxiques, destruction de déchets industriels toxiques, incinération de déchets industriels toxiques, recyclage de déchets industriels toxiques, tri de déchets industriels toxiques; exploration de puits de pétrole, nommément traitement de déversements d'hydrocarbures; offre d'information sur le traitement des déchets à des tiers par un site Web; tâches administratives, nommément modification et retouche de photos.

Classe 42

(5) Recherche et conception dans les domaines du génie aérospatial, des services de soins et d'analyse médicaux ayant trait au traitement de patients, des ordinateurs et des réseaux informatiques, des métaux et de l'exploitation minière, de l'exploration pétrochimique, du raffinage du pétrole, du raffinage de métaux précieux, du génie, nommément du génie chimique, du génie civil, du génie mécanique, de l'énergie renouvelable, nommément de l'énergie solaire, de l'énergie

éolienne, et des services publics, nommément de la production d'électricité, du transport en commun, des services postaux; analyse et recherche industrielles dans les domaines du génie aérospatial, des services de soins et d'analyse médicaux ayant trait au traitement de patients, des ordinateurs et des réseaux informatiques, des métaux et de l'exploitation minière, de l'exploration pétrochimique, du raffinage du pétrole, du raffinage de métaux précieux, du génie, nommément du génie chimique, du génie civil, du génie mécanique, de l'énergie renouvelable, nommément de l'énergie solaire, de l'énergie éolienne, et des services publics, nommément de la production d'électricité, du transport en commun, des services postaux; conception et développement de matériel informatique et de logiciels; tâches administratives, nommément imagerie assistée par ordinateur, balayage de photos et de documents ainsi que numérisation de photos et de documents.

Classe 45

(6) Services juridiques.

Numéro de la demande 1,836,173**Date de production** 2017-05-05**Langue de la demande** Anglais

DÉTAILS DU REQUÉRANT ET DE L'AGENT

Requérant

Grass America Inc.
1202 Highway 66 South
Kernersville, NC 27284
UNITED STATES OF AMERICA

Agent

NORTON ROSE FULBRIGHT CANADA LLP/S.
E.N.C.R.L., S.R.L.
1, Place Ville Marie, Suite 2500, Montreal,
QUEBEC, H3B1R1

DÉTAILS DE LA MARQUE DE COMMERCE

ZBox

Type de la marque de commerce

Mot

Produits**Classe 06**

(1) Chaînes, fils en métal et fils en métal commun; accessoires en métal pour lits; paniers en métal commun; accessoires en métal pour mobilier; roulettes en métal pour mobilier; panneaux en métal; clés; boucles en métal commun; coffres en métal pour aliments; accessoires et attaches en métal pour mobilier; cadres en métal pour mobilier; armatures en métal pour mobilier; panneaux latéraux pour armatures en métal pour mobilier; accessoires réglables en métal pour mobilier, notamment mécanismes de réglage de panneau avant pour glissières de tiroir; rails dissimulés pour tiroirs en métal; quincaillerie en métal pour mobilier, notamment fils, ressorts, crochets, pinces, manchons et clous décoratifs; goujons en métal pour mobilier; vis en métal pour mobilier; mécanismes d'ouverture et de fermeture pour mobilier; pièces de tiroir, faites entièrement ou principalement de métal, à savoir pièces de mobilier; cadres en métal pour mobilier; charnières de mobilier en métal; rails de guidage en métal et glissières en métal pour tiroirs; rails de guidage en métal et glissières en métal pour tiroirs avec amortisseurs; armatures en métal pour mobilier; accessoires réglables en métal, pour mobilier, notamment mécanismes de réglage de panneau avant pour glissières de tiroir; mécanismes d'ouverture sans poignée en métal, pour mobilier; mécanismes d'ouverture sans poignée en métal, pour tiroirs, portes et volets; tiroirs à glissières dissimulées, faites entièrement ou principalement de métal; pièces de tiroir à glissières dissimulées, faites entièrement ou principalement de métal; dispositifs amortisseurs pour mobilier et pièces connexes, nommément dispositifs de fermeture et d'arrêt en douceur pour portes, fenêtres et tiroirs, faits principalement de métal; accessoires à ouverture par pression en métal; accessoires à loqueteau automatique en métal; accessoires avec dispositifs d'entraînement pour mobilier, nommément accessoires pour l'ouverture et la fermeture de tiroirs, de portes et de fenêtres ainsi que d'armoires (mobilier), faits entièrement ou principalement de métal; mécanismes d'ouverture et de fermeture en métal pour mobilier.

Classe 07

(2) Moteurs électriques pour machines; accouplements et organes de transmission de machine; arbres de transmission, non conçus pour les véhicules terrestres, pour mobilier; moteurs d'entraînement non conçus pour les véhicules terrestres, pour mobilier; commandes hydrauliques pour machines et moteurs pour mobilier; commandes pneumatiques pour machines et moteurs

pour mobilier; joints pour mobilier; pompes à air comprimé; engrenages pour mobilier; appareils de levage, nommément pour utilisation avec du mobilier ou à l'intérieur de mobilier; roulements à billes; bagues à billes pour roulements; vilebrequins; broyeurs à déchets; bagues d'arrêt de graisse; roulements à graissage automatique; dispositifs d'entraînement pour mobilier et pièces connexes, nommément mécanismes d'entraînement de moteur électriques, hydrauliques ou pneumatiques; accessoires avec dispositifs d'entraînement, nommément accessoires pour l'ouverture et la fermeture de tiroirs, de portes et de fenêtres; rails dissimulés pour mobilier avec dispositifs d'entraînement, pour l'ouverture et la fermeture de pièces de mobilier, nommément de portes, de fenêtres et de tiroirs.

Classe 20

(3) Miroirs (verre argenté); cadres pour photos; contenants, nommément boîtes en bois et en plastique ainsi que couvercles et supports connexes; tables roulantes; armoires à pharmacie; mobilier gonflable; tables à tréteaux; bancs; lits; porte-livres; rayons de bibliothèque; buffets; tables roulantes; mobilier de bureau; boîtes en bois ou en plastique; tablettes pour classeurs; étagères de mobilier; supports à assiettes; bordures en plastique pour mobilier; bordures pour mobilier, autres qu'en métal; chariots pour ordinateurs; armoires de classement; coffres, autres qu'en métal; chaises hautes d'enfant; crochets à vêtements, autres qu'en métal; poignées de porte autres qu'en métal; commodes; traversins; appuie-tête; mobilier en métal; accessoires de mobilier, autres qu'en métal; cloisons de mobilier en bois; roulettes de mobilier, autres qu'en métal; portes pour mobilier; paravents; étagères de rangement; panneaux en bois ou en plastique; serrures pour mobilier, non électriques et autres qu'en métal; plaques porte-clés; armoires; bureaux; tiroirs; chariots; sofas; coffres à viande, autres qu'en métal; postes de travail debout; tables; tables en métal; plateaux de table; tables à langer; tabourets-escabeaux autres qu'en métal; lavabos; pièces de tiroir, autres qu'en métal ou principalement autres qu'en métal, à savoir pièces de mobilier; pièces d'armoire (mobilier); étagères de mobilier; cadres, pour mobilier autres qu'en métal ou principalement autres qu'en métal, à savoir pièces de mobilier; cadres, autres qu'en métal, pour mobilier; accessoires de mobilier, autres qu'en métal; charnières de mobilier, autres qu'en métal ou principalement autres qu'en métal; charnières de mobilier, autres qu'en métal; rails de guidage et glissières pour tiroirs, autres qu'en métal ou principalement autres qu'en métal, pour tiroirs; rails de guidage et glissières pour tiroirs, autres qu'en métal; rails de guidage et glissières pour tiroirs, avec amortisseurs; armatures, pour mobilier, autres qu'en métal ou principalement autres qu'en métal, à savoir pièces de mobilier; armatures, autres qu'en métal, pour mobilier; panneaux latéraux, autres qu'en métal ou principalement autres qu'en métal, pour armatures, pour mobilier; panneaux latéraux pour armatures, autres qu'en métal, pour mobilier; accessoires réglables, autres qu'en métal ou principalement autres qu'en métal, pour mobilier, notamment mécanismes de réglage de panneau avant pour glissières de tiroir; accessoires réglables, autres qu'en métal, pour mobilier, notamment mécanismes de réglage de panneau avant pour glissières de tiroir; mécanismes d'ouverture sans poignée, autres qu'en métal ou principalement autres qu'en métal, pour mobilier; mécanismes d'ouverture sans poignée, autres qu'en métal, pour mobilier; mécanismes d'ouverture sans poignée, autres qu'en métal ou principalement autres qu'en métal, pour tiroirs, portes et volets; mécanismes d'ouverture sans poignée, autres qu'en métal, pour tiroirs, portes et volets; tiroirs à glissières dissimulées, autres qu'en métal ou principalement autres qu'en métal; pièces de tiroir à glissières dissimulées, autres qu'en métal ou principalement autres qu'en métal; pièces en plastique, nommément rouleaux, mécanismes de roulement, amortisseurs et roues dentées pour rails dissimulés de tiroir; pièces en plastique, nommément rouleaux, mécanismes de roulement, amortisseurs et roues dentées pour rails dissimulés de tiroir à rails dissimulés; pièces en plastique, nommément rouleaux, mécanismes de roulement, roues dentées de rail dissimulé pour pièces de tiroir à rails dissimulés; dispositifs amortisseurs pour mobilier et pièces connexes, nommément

dispositifs de fermeture et d'arrêt en douceur pour portes, fenêtres et tiroirs, autres qu'en métal ou principalement autres qu'en métal; compartiments pour mobilier, notamment séparateurs pour tiroirs, range-couverts, étagères à épices et râteliers à couteaux; accessoires à ouverture par pression, autres qu'en métal ou principalement autres qu'en métal; accessoires à loqueteau automatique, autres qu'en métal ou principalement autres qu'en métal; mobilier avec dispositifs d'entraînement, notamment pour tiroirs, portes et fenêtres; accessoires avec dispositifs d'entraînement pour mobilier, notamment accessoires pour l'ouverture et la fermeture de tiroirs, de portes et de fenêtres ainsi que d'armoires (mobilier), autres qu'en métal ou principalement autres qu'en métal; rails dissimulés avec dispositifs d'entraînement pour mobilier, pour l'ouverture et la fermeture de pièces de mobilier, notamment de portes, de fenêtres et de tiroirs; mécanismes d'ouverture et de fermeture autres qu'en métal pour mobilier.

Revendications

Date de priorité de production: 25 novembre 2016, Pays ou Bureau: ÉTATS-UNIS D'AMÉRIQUE, demande no: 87/248021 en liaison avec le même genre de produits

Numéro de la demande 1,837,424

Date de production 2017-05-12

Langue de la demande Français

DÉTAILS DU REQUÉRANT ET DE L'AGENT

Requérant

EVALAUTO Inc.
2059 Rue King O
Sherbrooke
QUÉBEC
J1J2E9

Agent

RONALD FECTEAU
(Monty Sylvestre, Conseillers juridiques inc.),
455, rue King Ouest, bureau 200, Sherbrooke,
QUÉBEC, J1H6E9

DÉTAILS DE LA MARQUE DE COMMERCE

Type de la marque de commerce

Dessin

Représentation visuelle



Produits

Classe 09

Logiciels permettant l'accumulation, la classification et l'analyse de données automobiles aux fins de gestion et de vente d'un inventaire d'automobile usagées.

Services

Classe 42

plateformes en tant que service offrant, à des fins d'accès et de consultation, des logiciels pour l'accumulation, la classification, et l'analyse de données automobiles aux fins de gestion et de vente d'une inventaire d'automobiles usagées

Numéro de la demande 1,837,915

Date de production 2017-05-16

Langue de la demande Anglais

DÉTAILS DU REQUÉRANT ET DE L'AGENT

Requérant

Svenska Cellulosa Aktiebolaget SCA (publ)
Skepparplatsen 1
881 88 Sundsvall
SWEDEN

Agent

BORDEN LADNER GERVAIS LLP
ATTN: INTELLECTUAL PROPERTY
DEPARTMENT, 1000 DE LA GAUCHETIERE
STREET WEST, SUITE 900, MONTREAL,
QUEBEC, H3B5H4

DÉTAILS DE LA MARQUE DE COMMERCE

Type de la marque de commerce

Dessin

Représentation visuelle



Produits

Classe 09

(1) Ordinateurs; serveurs informatiques; applications logicielles téléchargeables pour la distribution de produits et la logistique de transport; applications logicielles téléchargeables pour l'amélioration de la qualité dans le domaine des services de transport et de logistique; logiciels pour systèmes mondiaux de localisation; applications logicielles téléchargeables pour la planification, la localisation et la transmission de cartes routières de livraison, de cartes de points de dépôt, d'information sur l'emplacement de véhicules, de cartes routières et d'information sur l'état des routes, y compris la congestion de la circulation, les zones de construction de routes, les limites de vitesse, les distances entre les emplacements et les détours, dans le domaine des services de transport et de logistique; applications logicielles téléchargeables pour la réception et le tri de bons de commande.

Classe 16

(2) Papier; papier, nommément papier d'impression, papier à lettres, papier journal; papier fin; papier, nommément papier pour fabriquer des livres, des journaux, des catalogues et des

magazines pour divers domaines; carton; carton; sacs et grands sacs en papier et en plastique pour l'emballage; matières de plateau et de gobelet en papier avec et sans couvercles en plastique pour l'emballage; boîtes en carton et en papier; plastique, nommément sacs, film, emballage de plastique rigide et films à bulles d'air pour l'emballage; boîtes, tubes et contenants d'emballage en papier; papier d'emballage.

Classe 19

(3) Matériaux de construction [non métalliques], nommément bois d'oeuvre, panneaux de bois d'oeuvre, bois de charpente, bois d'oeuvre pour le mobilier et la menuiserie et bois d'oeuvre pour les jardins et l'aménagement paysager.

Classe 22

(4) Housses en papier à endos en plastique, en l'occurrence toiles de protection.

Services

Classe 35

(1) Gestion des affaires; consultation en gestion des affaires dans le domaine de la logistique; services de gestion de la chaîne logistique; services de gestion des affaires, nommément gestion des stocks; services de consultation en affaires, nommément prise de décisions stratégiques; services de consultation en affaires, nommément consultation en matière de rentabilité des affaires; services de consultation en affaires, nommément consultation en analyse commerciale et en planification stratégique; services de renseignements commerciaux offerts par des logiciels, des applications logicielles mobiles, des bases de données en ligne et Internet dans le domaine des services de transport et de logistique; gestion de bases de données, nommément systématisation de données dans des bases de données; offre de renseignements commerciaux concernant les agences d'importation et d'exportation; offre de renseignements commerciaux concernant les services de dédouanement; services d'administration, nommément services de dédouanement.

Classe 39

(2) Transport de marchandises par avion, train, navire et camion; services d'aconage; services d'expédition de fret; services d'expédition, nommément transport de colis et de lettres par avion, train, navire et camion; services d'expédition de colis; emballage d'articles pour le transport; services d'emballage, de mise en caisse et d'entreposage; services d'entrepôt; services publics, à savoir distribution d'électricité; services de livraison de combustibles; livraison de combustibles; entreposage de combustibles; services de logistique de transport, nommément planification d'expéditions pour les utilisateurs de moyens de transport; services de gestion logistique de fret; services de transport et de logistique, nommément organisation du transport de marchandises pour des tiers; services de gestion du transport et logistique.

Classe 40

(3) Production d'électricité; préparation de pétrole, de gaz, de ressources naturelles et de combustibles pour la production d'énergie et d'électricité, nommément raffinage du pétrole ainsi qu'abattage et exploitation du bois; offre d'information technique dans le domaine de la fabrication de papier.

Classe 42

(4) Analyse de liquides industriels; services de recherche scientifique dans les industries des pâtes et papiers et de l'énergie; conception d'articles de papeterie; hébergement Web, nommément hébergement de sites Web de tiers; services d'hébergement de sites Web; offre de logiciels en ligne pour le suivi de cargaisons; services de logiciel-service (SaaS), à savoir logiciels pour le suivi

de cargaisons; crédit-bail de logiciels; offre d'utilisation temporaire d'applications logicielles non téléchargeables accessibles par Internet pour le suivi de cargaisons.

Revendications

Date de priorité de production: 05 mai 2017, Pays ou Bureau: EUIPO (UE), demande no: 016681711 en liaison avec le même genre de produits et en liaison avec le même genre de services

Numéro de la demande 1,837,920

Date de production 2017-05-16

Langue de la demande Anglais

DÉTAILS DU REQUÉRANT ET DE L'AGENT

Requérant

Svenska Cellulosa Aktiebolaget SCA (publ)
Skepparplatsen 1
881 88 Sundsvall
SWEDEN

Agent

BORDEN LADNER GERVAIS LLP
ATTN: INTELLECTUAL PROPERTY
DEPARTMENT, 1000 DE LA GAUCHETIERE
STREET WEST, SUITE 900, MONTREAL,
QUEBEC, H3B5H4

DÉTAILS DE LA MARQUE DE COMMERCE

Type de la marque de commerce

Dessin

Représentation visuelle



Produits

Classe 09

(1) Ordinateurs; serveurs informatiques; applications logicielles téléchargeables pour la distribution de produits et la logistique de transport; applications logicielles téléchargeables pour l'amélioration de la qualité dans le domaine des services de transport et de logistique; logiciels pour systèmes mondiaux de localisation; applications logicielles téléchargeables pour la planification, la localisation et la transmission de cartes routières de livraison, de cartes de points de dépôt, d'information sur l'emplacement de véhicules, de cartes routières et d'information sur l'état des routes, y compris la congestion de la circulation, les zones de construction de routes, les limites de vitesse, les distances entre les emplacements et les détours, dans le domaine des services de transport et de logistique; applications logicielles téléchargeables pour la réception et le tri de bons de commande.

Classe 16

(2) Papier; papier, notamment papier d'impression, papier à lettres, papier journal; papier fin; papier, notamment papier pour fabriquer des livres, des journaux, des catalogues et des magazines pour divers domaines; carton; carton; sacs et grands sacs en papier et en plastique pour l'emballage; matières de plateau et de gobelet en papier avec et sans couvercles en plastique pour l'emballage; boîtes en carton et en papier; plastique, notamment sacs, film, emballage de plastique rigide et films à bulles d'air pour l'emballage; boîtes, tubes et contenants d'emballage en papier; papier d'emballage.

Classe 19

(3) Matériaux de construction [non métalliques], notamment bois d'oeuvre, panneaux de bois d'oeuvre, bois de charpente, bois d'oeuvre pour le mobilier et la menuiserie et bois d'oeuvre pour les jardins et l'aménagement paysager.

Classe 22

(4) Housses en papier à endos en plastique, en l'occurrence toiles de protection.

Services

Classe 35

(1) Gestion des affaires; consultation en gestion des affaires dans le domaine de la logistique; services de gestion de la chaîne logistique; services de gestion des affaires, notamment gestion des stocks; services de consultation en affaires, notamment prise de décisions stratégiques; services de consultation en affaires, notamment consultation en matière de rentabilité des affaires; services de consultation en affaires, notamment consultation en analyse commerciale et en planification stratégique; services de renseignements commerciaux offerts par des logiciels, des applications logicielles mobiles, des bases de données en ligne et Internet dans le domaine des services de transport et de logistique; gestion de bases de données, notamment systématisation de données dans des bases de données; offre de renseignements commerciaux concernant les agences d'importation et d'exportation; offre de renseignements commerciaux concernant les services de dédouanement; services d'administration, notamment services de dédouanement.

Classe 39

(2) Transport de marchandises par avion, train, navire et camion; services d'aconage; services d'expédition de fret; services d'expédition, notamment transport de colis et de lettres par avion, train, navire et camion; services d'expédition de colis; emballage d'articles pour le transport; services d'emballage, de mise en caisse et d'entreposage; services d'entrepôt; services publics, à savoir distribution d'électricité; services de livraison de combustibles; livraison de combustibles; entreposage de combustibles; services de logistique de transport, notamment planification d'expéditions pour les utilisateurs de moyens de transport; services de gestion logistique de fret; services de transport et de logistique, notamment organisation du transport de marchandises pour des tiers; services de gestion du transport et logistique.

Classe 40

(3) Production d'électricité; préparation de pétrole, de gaz, de ressources naturelles et de combustibles pour la production d'énergie et d'électricité, notamment raffinage du pétrole ainsi qu'abattage et exploitation du bois; offre d'information technique dans le domaine de la fabrication de papier.

Classe 42

(4) Analyse de liquides industriels; services de recherche scientifique dans les industries des pâtes et papiers et de l'énergie; conception d'articles de papeterie; hébergement Web, notamment hébergement de sites Web de tiers; services d'hébergement de sites Web; offre de logiciels en ligne pour le suivi de cargaisons; services de logiciel-service (SaaS), à savoir logiciels pour le suivi de cargaisons; crédit-bail de logiciels; offre d'utilisation temporaire d'applications logicielles non téléchargeables accessibles par Internet pour le suivi de cargaisons.

Revendications

Date de priorité de production: 05 mai 2017, Pays ou Bureau: EUIPO (UE), demande no: 016681736 en liaison avec le même genre de produits et en liaison avec le même genre de services

Numéro de la demande 1,838,463

Date de production 2017-05-18

Langue de la demande Anglais

DÉTAILS DU REQUÉRANT ET DE L'AGENT

Requérant

Shift4 Corporation
1419 Center Crossing Road
Las Vegas, NV 89144
UNITED STATES OF AMERICA

Agent

SMART & BIGGAR LLP
SUITE 900, 55 METCALFE STREET, P.O.
BOX 2999, STATION D, OTTAWA, ONTARIO,
K1P5Y6

DÉTAILS DE LA MARQUE DE COMMERCE

METATOKEN

Type de la marque de commerce

Mot

Services

Classe 35

(1) Services informatiques, nommément offre d'information dans le domaine de la réalisation d'analyses de données pour des programmes de marketing et de fidélisation tout en effectuant le stockage sécurisé de l'information sur les paiements électroniques et des données de paiement des titulaires de carte par un site Web.

Classe 36

(2) Services informatiques, nommément offre de services de traitement de paiements, nommément services de traitement d'opérations par cartes de crédit, de débit et de paiement ainsi que gestion de l'information sur les paiements électroniques et des données de paiement des titulaires de carte par un système Internet.

Classe 38

(3) Services informatiques, nommément offre de transmission électronique de données sur les opérations par carte de crédit et de débit et de données de paiement électronique par un réseau informatique mondial; services informatiques, nommément offre de services de sécurité en ligne pour le traitement des opérations de paiement électronique en remplaçant les données de paiement d'un titulaire de carte par un identificateur unique associé à chaque opération de paiement électronique et en permettant aux commerçants de traiter les opérations de paiement électronique à l'aide de leurs identificateurs uniques; services informatiques, nommément offre d'accès à un site Web pour le stockage sécurisé de l'information sur les paiements électroniques et des données de paiement des titulaires de carte; services informatiques, nommément offre d'information dans le domaine du stockage sécurisé de l'information sur les paiements électroniques et des données de paiement des titulaires de carte par un site Web; services informatiques, nommément offre d'accès à un site Web servant à réaliser des analyses de données pour des programmes de marketing et de fidélisation tout en effectuant le stockage sécurisé de l'information sur les paiements électroniques et des données de paiement des titulaires de carte.

Classe 42

(4) Services informatiques, nommément hébergement d'un site Web pour le stockage sécurisé de l'information sur les paiements électroniques et des données de paiement des titulaires de carte; services informatiques, nommément hébergement d'un site Web servant à réaliser des analyses de données pour des programmes de marketing et de fidélisation tout en effectuant le stockage sécurisé de l'information sur les paiements électroniques et des données de paiement des titulaires de carte; services informatiques, nommément offre de services de sécurité en ligne pour le traitement des opérations de paiement électronique en remplaçant les données de paiement d'un titulaire de carte par un identificateur unique associé à chaque opération de paiement électronique, et ainsi en permettant aux commerçants de traiter les opérations de paiement électronique à l'aide de leurs identificateurs uniques; logiciels-services (SaaS), à savoir logiciels pour la gestion de l'information sur les paiements électroniques et des données de paiement des titulaires de carte par un système Internet, nommément un site Web.

Revendications

Date de priorité de production: 12 avril 2017, Pays ou Bureau: ÉTATS-UNIS D'AMÉRIQUE, demande no: 87/408,800 en liaison avec le même genre de services

Numéro de la demande 1,838,505

Date de production 2017-05-18

Langue de la demande Français

DÉTAILS DU REQUÉRANT

Requérant

Marie-Helene Linteau

37 Rue Du Mont-Saint-Pierre

Oka

QUÉBEC

J0N1E0

DÉTAILS DE LA MARQUE DE COMMERCE

Type de la marque de commerce

Dessin

Représentation visuelle



Produits

Classe 11

(1) Lampes à l'huile en céramique ; lampes électriques en céramique.

Classe 16

(2) Oeuvres de peinture et travaux de calligraphie; photographies montées ou non.; Murales.

Classe 19

(3) Objets d'art en céramique, nommément des sculptures sur pied, suspendues et murales.

Classe 20

(4) Porte-livres.

Classe 21

(5) Assiettes pour hors-d'oeuvre; assiettes à gâteaux sur pied; assiettes à servir; bols; bols à fruits; bols à salade; bols à sauce; bols à soupe; boîtes à thé; cache-pots à fleurs; coquetiers; coupes à fruits; cruchons; gobelets; grandes tasses; grandes tasses en céramiques; grandes tasses à café; huiliers; petites cruches; planches à fromage; plaques décoratives; plateaux de service; plats de

service; poteries; pots; ramequins; sous-verres; sucriers; tasses; tasses et grandes tasses; tasses à café; tasses à thé; vases; vases de cuisine; vases et bols à fleurs; vases à fleurs; verre à cocktail; verres à saké.

Classe 28

(6) Jeux de société.

Services

Classe 35

(1) Vente en ligne de produits d'artisanat.; Vente de produits artisanaux en-ligne, dans les salons d'artisans et en personne, sur rendez-vous.

Classe 40

(2) Fabrication d'objets décoratifs, utilitaires et sculpturaux en céramique, réalisés en petites séries ou en objet unique, par les techniques de tournage, de façonnage et de moulage, notamment des contenants à outils, des contenants pour aliments et des boîtes à couvercle et fabrication de produits de poterie sur mesure et personnalisation des formes, des dimensions et des décors selon la commande et les spécifications des tiers.

Classe 41

(3) Cours de poterie.

Classe 42

(4) Conception et réalisation d'objets décoratifs, utilitaires et sculpturaux en céramique, réalisés en petites séries ou en objet unique, par les techniques de tournage, de façonnage et de moulage, notamment des contenants à outils, des contenants pour aliments et des boîtes à couvercle.

Numéro de la demande 1,838,947

Date de production 2017-05-23

Langue de la demande Anglais

DÉTAILS DU REQUÉRANT

Requérant

SOTH INC.
1-6503 67 St
Red Deer
ALBERTA
T4P1A3

DÉTAILS DE LA MARQUE DE COMMERCE

Visual Book

Type de la marque de commerce

Mot

Services

Classe 38

Offre d'accès à un système en ligne de planification de rendez-vous au moyen de logiciels non téléchargeables par site Web permettant aux patients et aux praticiens dans le domaine médical de visualiser la disponibilité de praticiens et de fixer des rendez-vous et permettant l'interfaçage direct avec le calendrier électronique de la clinique contenu dans le logiciel de gestion de cabinets des praticiens.

Numéro de la demande 1,838,948

Date de production 2017-05-23

Langue de la demande Anglais

DÉTAILS DU REQUÉRANT

Requérant

SOTH INC.
1-6503 67 St
Red Deer
ALBERTA
T4P1A3

DÉTAILS DE LA MARQUE DE COMMERCE

Visual Connect

Type de la marque de commerce

Mot

Services

Classe 38

Offre d'accès à un portail Web en ligne pour l'envoi de divers messages personnalisés et de rappels de rendez-vous, d'ordonnances de patients et d'annonces dans le domaine de l'exploitation d'un cabinet médical, notamment d'avis envoyés par courriel, par message texte (SMS) et par messagerie vocale automatisée téléphonique à partir du cabinet médical pour les patients.

Numéro de la demande 1,838,949

Date de production 2017-05-23

Langue de la demande Anglais

DÉTAILS DU REQUÉRANT

Requérant

SOTH INC.
1-6503 67 St
Red Deer,
ALBERTA
T4P1A3

DÉTAILS DE LA MARQUE DE COMMERCE

Visual Care

Type de la marque de commerce

Mot

Services

Classe 38

Offre d'accès à un portail Web permettant aux patients d'une clinique médicale de consulter et de mettre à jour leurs dossiers, nommément leurs coordonnées, leurs antécédents médicaux, leurs rendez-vous, leurs ordonnances et leurs factures et de commander en ligne des fournitures médicales.

Numéro de la demande 1,840,076

Date de production 2017-05-31

Langue de la demande Anglais

DÉTAILS DU REQUÉRANT ET DE L'AGENT

Requérant

Telix Pharmaceuticals Limited
Suite 226, 55 Flemington Road
North Melbourne VIC 3051
AUSTRALIA

Agent

BORDEN LADNER GERVAIS LLP
World Exchange Plaza, 100 Queen Street,
Suite 1300, Ottawa, ONTARIO, K1P1J9

DÉTAILS DE LA MARQUE DE COMMERCE

TELIX PHARMACEUTICALS

Type de la marque de commerce

Caractères standard

Produits

Classe 01

(1) Produits chimiques à usage pharmaceutique, nommément additifs chimiques pour la fabrication de produits pharmaceutiques.

Classe 05

(2) Médicaments pour le traitement du cancer; préparations pharmaceutiques pour le traitement et le diagnostic du cancer; produits radiopharmaceutiques, nommément composés radioactifs administrés aux patients et surveillés par des appareils d'imagerie à des fins de diagnostic et de traitement;

Classe 10

(3) Appareils pour l'administration de produits pharmaceutiques, nommément aiguilles et seringues à injection pour le diagnostic et le traitement du cancer; appareils à usage médical, nommément aiguilles à injection et seringues à injection, équipement radiologique; appareils pour le traitement du cancer, nommément accélérateurs linéaires; appareils d'imagerie diagnostique à usage médical, nommément appareils de diagnostic par imagerie par résonance magnétique; instruments pharmaceutiques, nommément applicateurs pour l'administration de produits radiopharmaceutiques pour le diagnostic et le traitement du cancer; applicateurs pour préparations pharmaceutiques, nommément inhalateurs et injecteurs pour l'administration de médicaments pour le diagnostic et le traitement du cancer.

Services

Classe 35

(1) Publicité des produits et des services de tiers; services de conseil en affaires concernant le développement de produits; consultation en affaires, nommément consultation en gestion des affaires; services de vente au détail et en gros de préparations pharmaceutiques, vétérinaires et hygiéniques ainsi que de fournitures médicales; services d'intermédiaire commercial ayant trait à la commercialisation de produits, nommément obtention de contrats pour des tiers pour l'achat et le vente de produits.

Classe 42

(2) Offre d'information scientifique dans les domaines de la biochimie, de la biotechnologie et des essais cliniques; analyse scientifique et technique, nommément services d'analyse médicale pour le diagnostic et le pronostic du cancer; consultation scientifique, nommément services de consultation dans les domaines de la biotechnologie, de la recherche et du développement pharmaceutiques et de la science génétique; recherche scientifique dans les domaines de la biotechnologie, de la recherche et du développement pharmaceutiques et de la science génétique; recherche scientifique dans le domaine de la pharmacologie, nommément recherche et développement pharmaceutiques; recherche médicale; recherche et développement de produits, nommément d'appareils médicaux pour le traitement du cancer; recherche ayant trait aux produits pharmaceutiques; services de conseil ayant trait aux produits immunologiques, nommément aux vaccins.

Classe 45

(3) Octroi de licences de propriété intellectuelle.

Revendications

Date de priorité de production: 23 mai 2017, Pays ou Bureau: AUSTRALIE, demande no: 1845880 en liaison avec le même genre de produits et en liaison avec le même genre de services

Numéro de la demande 1,841,582

Date de production 2017-06-08

Langue de la demande Anglais

DÉTAILS DU REQUÉRANT ET DE L'AGENT

Requérant

Bitburger Braugruppe GmbH
Römermauer 3
54634 Bitburg
GERMANY

Agent

GOWLING WLG (CANADA) LLP
1 MAIN STREET WEST, HAMILTON,
ONTARIO, L8P4Z5

DÉTAILS DE LA MARQUE DE COMMERCE

Type de la marque de commerce

Dessin

Représentation visuelle



Revendication de couleur

La couleur est revendiquée comme caractéristique de la marque de commerce. Le rouge, le gris, le noir, le blanc et l'or sont revendiqués comme caractéristiques de la marque. La marque est constituée d'une image d'une couronne or surmontée d'une croix. La couronne se trouve à l'intérieur d'un cercle rouge avec une bordure blanche elle-même entourée d'une bordure festonnée. Au-dessus et au-dessous du cercle figure une ancre grise partielle avec des éléments blancs et un contour noir. Une chaîne émerge au-dessus de l'ancre et se superpose à la partie supérieure gauche du cercle. À gauche du cercle figure le mot PURUM, et à droite du cercle figure le mot LAUDATUR, tous deux en lettres stylisées grises. Sous l'ancre figurent les mots KÖNIG PILSENER en lettres grises stylisées dont le côté droit et le bas sont bordés de noir. Les mots sont soulignés d'un trait gris dont le bas est bordé de noir et qui est brisé sous la lettre G. L'ensemble de la marque se trouve sur un arrière-plan blanc. .

Produits

Classe 32

Bières; eaux minérales et gazeuses; boissons aux fruits et jus de fruits; bière non alcoolisée; boissons à la bière mélangées; cocktails à base de bière; panaché.

Services

Classe 43

Services de restauration (alimentation), nommément cafés, cafétérias, restaurants, restaurants libre-service, restaurants rapides, cantines, bars, casse-croûte, bistros; hébergement temporaire dans des hôtels, des petits hôtels, des appartements de vacances.

Revendications

Date de priorité de production: 21 mars 2017, Pays ou Bureau: EUIPO (UE), demande no: 016490377 en liaison avec le même genre de produits et en liaison avec le même genre de services

Numéro de la demande 1,841,785

Date de production 2017-06-09

Langue de la demande Anglais

DÉTAILS DU REQUÉRANT ET DE L'AGENT

Requérant

Coty Brands Management Inc.
350 Fifth Avenue
New York, NJ 10118
UNITED STATES OF AMERICA

Agent

BERESKIN & PARR LLP/S.E.N.C.R.L., S.R.L.
SCOTIA PLAZA, 40 KING STREET WEST,
40th FLOOR, TORONTO, ONTARIO, M5H3Y2

DÉTAILS DE LA MARQUE DE COMMERCE

COTY

Type de la marque de commerce

Caractères standard

Produits

Classe 03

(1) Parfumerie, nommément parfums, eau de toilette, eau de Cologne.

(2) Antisudorifiques; déodorants à usage personnel; huiles essentielles à usage personnel; savons non médicamenteux, nommément gels douche et produits de bain, nommément huiles de bain, sels, poudres, mousses et gels; cosmétiques non médicamenteux, nommément produits cosmétiques pour les soins de la peau, lotions à usage cosmétique, y compris lotions pour le corps et lotions après-rasage; produits de maquillage, nommément rouges à lèvres, brillants à lèvres, mascara; produits démaquillants; produits de soins capillaires non médicamenteux, nommément shampooings, lotions capillaires, teintures capillaires, colorants capillaires, produits capillaires à onduler, fixatifs capillaires, revitalisants, produits capillaires lissants; produits de soins des ongles, nommément vernis à ongles, laques à ongles.

Classe 18

(3) Sacs à cosmétiques, sacs à maquillage.

Services

Classe 35

Services de vente au détail, services de vente par correspondance et services de vente en ligne de savons, de parfumerie, de cosmétiques non médicamenteux, de produits de soins capillaires non médicamenteux et de produits de soins des ongles.

Numéro de la demande 1,841,851

Date de production 2017-06-09

Langue de la demande Français

DÉTAILS DU REQUÉRANT ET DE L'AGENT

Requérant

KASSAR INTERNATIONAL, société à
responsabilité limitée unipersonnelle
8, esplanade Compans Caffarelli
Immeuble Atria
31000
Toulouse
FRANCE

Agent

LAVERY, DE BILLY, LLP
1 Place Ville Marie, Suite 4000, Montréal,
QUÉBEC, H3B4M4

DÉTAILS DE LA MARQUE DE COMMERCE

INTERNATIONAL MISSION

Type de la marque de commerce

Mot

Services

Classe 35

Gestion des affaires commerciales; gestion de l'administration commerciale pour des tiers; conseils en organisation et direction des affaires; portage salarial; organisation d'expositions sur le commerce international; publication de textes publicitaires; relations publiques; Intermédiation d'affaires commerciales pour des tiers.

Numéro de la demande 1,843,190

Date de production 2017-06-16

Langue de la demande Anglais

DÉTAILS DU REQUÉRANT ET DE L'AGENT

Requérant

Riverside Natural Foods Ltd.
2720 Steeles Avenue West, Building 4
Vaughan
ONTARIO
L4K4N5

Agent

LEDGLEY LAW
724 ANNETTE STREET, TORONTO,
ONTARIO, M6S2E2

DÉTAILS DE LA MARQUE DE COMMERCE

GOOD TO GO

Type de la marque de commerce

Mot

Autorisation pour l'emploi

Le consentement de la Société des loteries et des jeux de l'Ontario a été déposé.

Produits

Classe 29

(1) Barres aux noix, nommément barres à faible teneur en sucre ou sans sucre, barres-collations à base de noix, barres-collations à base de matières grasses et à faible teneur en sucre, barres-collations à base de matières grasses et riches en protéines, barres-collations à base de noix de coco et à faible teneur en sucre, barres-collations à base de matières grasses conçues pour le régime cétoène, barres-collations à base de matières grasses et à faible teneur en glucides, barres à faible teneur en sucre ou sans sucre faites de beurres de noix et de graines, tous les produits susmentionnés excluant les produits et services ayant trait aux jeux et aux loteries.

Classe 30

(2) Barres aux noix, nommément barres à faible teneur en sucre ou sans sucre faites de farine de noix, tous les produits susmentionnés excluant les produits et services ayant trait aux jeux et aux loteries.

Numéro de la demande 1,843,646

Date de production 2017-06-20

Langue de la demande Anglais

DÉTAILS DU REQUÉRANT ET DE L'AGENT

Requérant

Arbiom Inc, a Delaware corporation
4222 Emperor Blvd, Suite 300
Durham , NC 27703
UNITED STATES OF AMERICA

Agent

MARKS & CLERK
100 Simcoe Street, Suite 200, TORONTO,
ONTARIO, M5H3G2

DÉTAILS DE LA MARQUE DE COMMERCE

Type de la marque de commerce

Dessin

Représentation visuelle



Produits

Classe 01

(1) Matières premières et ingrédients pour la fabrication de nourriture pour animaux, notamment protéines, acides aminés, substrats de peptide pour la fabrication de nourriture pour animaux; sucres non alimentaires, à savoir sucres C6 et C5 à usage industriel; lignine; produits chimiques pour l'agriculture, l'horticulture et la foresterie; résines artificielles à l'état brut, matières plastiques à l'état brut; comburants, à savoir additifs à base de produits chimiques pour huiles et carburants pour moteurs; acétylène; additifs chimiques pour carburants à moteur; additifs chimiques pour huiles à moteur, carburants et essence; additifs détergents pour essence; liquides de refroidissement pour moteurs de véhicule; benzène, dérivés de benzène, à savoir acides à base de benzène et méthylbenzène; préparations biologiques et chimiques pour les cultures cellulaires dans les domaines de l'agriculture, de l'horticulture et de la foresterie; réactifs chimiques, notamment engrais, pour l'agriculture, l'horticulture et la foresterie; enzymes à usage industriel, notamment pour la transformation de biomasse non alimentaire dans les domaines de l'agriculture, de l'horticulture et de la foresterie.

Classe 04

(2) Huiles et graisses industrielles; lubrifiants industriels; biodiesel; benzène; essence; benzol; carburant pour moteurs; mélanges de carburants vaporisés; gas-oil; kérosène; mazout.

Services

Classe 42

Tenue d'évaluations, d'estimations et de recherche scientifiques et technologiques, ainsi que production de rapports connexes, dans les domaines de la science et de la technologie, notamment exécution de levés d'étude; conception technique de bioraffineries (y compris élaboration et conception de procédés); services d'analyse et de recherche industrielles dans les domaines des bioraffineries; analyses chimiques et biotechnologiques, recherche chimique et

biotechnologique portant sur les enzymes modifiées; études de projets techniques, notamment réalisation d'études de faisabilité scientifiques; recherche et développement de nouveaux produits pour des tiers; essai de matériaux; recherche dans le domaine de la protection de l'environnement; recherche technique dans les domaines des bioraffineries, ainsi que des ingrédients pour aliments et pour aliments pour animaux.

Numéro de la demande 1,844,702

Date de production 2017-06-27

Langue de la demande Anglais

DÉTAILS DU REQUÉRANT ET DE L'AGENT

Requérant

GLENCORE CANADA CORPORATION
100 King Street West
Suite 6900
Toronto
ONTARIO
M5X1E3

Agent

LAVERY, DE BILLY, LLP
1 Place Ville Marie, Suite 4000, Montréal,
QUEBEC, H3B4M4

DÉTAILS DE LA MARQUE DE COMMERCE

Type de la marque de commerce

Dessin

Représentation visuelle



Produits

Classe 01

(1) Sélénium; tellure.

Classe 09

(2) Cuivre affiné, nommément cathodes en cuivre.

Classe 14

(3) Or; palladium; platine.

(4) Argent.

Numéro de la demande 1,845,490

Date de production 2017-06-30

Langue de la demande Anglais

DÉTAILS DU REQUÉRANT ET DE L'AGENT

Requérant

Canadian Tire Corporation, Limited
2180 Yonge Street
Toronto
ONTARIO
M4P2V8

Agent

TORYS LLP
SUITE 3000, 79 WELLINGTON ST. W., BOX
270, TD CENTRE, TORONTO, ONTARIO,
M5K1N2

DÉTAILS DE LA MARQUE DE COMMERCE

TRIANGLE

Type de la marque de commerce

Caractères standard

Produits

Classe 09

(1) Cartes de crédit; cartes de débit.

Classe 16

(2) Bons de réduction; carnets de coupons; cartes de programme de récompenses, cartes de fidélité pour utilisation relativement à des programmes de fidélisation, à des programmes incitatifs de vente et de promotion ainsi qu'à des services de promotion.

Services

Classe 35

(1) Programmes de récompenses de magasins de détail; administration de programmes de fidélisation de la clientèle; promotion de la vente de produits et de services au moyen d'un programme de fidélisation de la clientèle; services de programmes de récompenses associés à des cartes de crédit; offre de programmes promotionnels de bons de réduction et de coupons ayant trait aux produits et aux services de tiers; distribution de bons de réduction et de carnets de coupons; programme pour l'octroi de primes en espèces aux acheteurs au détail par l'émission et l'échange de bons-primes; administration d'un programme incitatif, de récompenses et de fidélisation; programmes incitatifs de vente et de promotion ainsi que services de promotion, nommément administration de programmes de récompenses pour promouvoir la vente de produits et de services de tiers.

Classe 36

(2) Virement électronique d'argent; services de cartes de paiement; services de cartes de crédit; services de cartes de débit.

Numéro de la demande 1,845,493

Date de production 2017-06-30

Langue de la demande Anglais

DÉTAILS DU REQUÉRANT ET DE L'AGENT

Requérant

Canadian Tire Corporation, Limited
2180 Yonge St.
Toronto
ONTARIO
M4P2V8

Agent

TORYS LLP
SUITE 3000, 79 WELLINGTON ST. W., BOX
270, TD CENTRE, TORONTO, ONTARIO,
M5K1N2

DÉTAILS DE LA MARQUE DE COMMERCE

THE TRIANGLE

Type de la marque de commerce

Caractères standard

Produits

Classe 09

(1) Cartes de crédit; cartes de débit.

Classe 16

(2) Bons de réduction; carnets de coupons; cartes de programme de récompenses, cartes de fidélité pour utilisation relativement à des programmes de fidélisation, à des programmes incitatifs de vente et de promotion ainsi qu'à des services de promotion.

Services

Classe 35

(1) Programmes de récompenses de magasins de détail; administration de programmes de fidélisation de la clientèle; promotion de la vente de produits et de services au moyen d'un programme de fidélisation de la clientèle; services de programmes de récompenses associés à des cartes de crédit; offre de programmes promotionnels de bons de réduction et de coupons ayant trait aux produits et aux services de tiers; distribution de bons de réduction et de carnets de coupons; programme pour l'octroi de primes en espèces aux acheteurs au détail par l'émission et l'échange de bons-primes; administration d'un programme incitatif, de récompenses et de fidélisation; programmes incitatifs de vente et de promotion ainsi que services de promotion, nommément administration de programmes de récompenses pour promouvoir la vente de produits et de services de tiers.

Classe 36

(2) Virement électronique d'argent; services de cartes de paiement; services de cartes de crédit; services de cartes de débit.

Numéro de la demande 1,845,495

Date de production 2017-06-30

Langue de la demande Anglais

DÉTAILS DU REQUÉRANT ET DE L'AGENT

Requérant

Canadian Tire Corporation, Limited
2180 Yonge St.
Toronto
ONTARIO
M4P2V8

Agent

TORYS LLP
SUITE 3000, 79 WELLINGTON ST. W., BOX
270, TD CENTRE, TORONTO, ONTARIO,
M5K1N2

DÉTAILS DE LA MARQUE DE COMMERCE

MY TRIANGLE

Type de la marque de commerce

Caractères standard

Produits

Classe 09

(1) Cartes de crédit; cartes de débit.

Classe 16

(2) Bons de réduction; carnets de coupons; cartes de programme de récompenses, cartes de fidélité pour utilisation relativement à des programmes de fidélisation, à des programmes incitatifs de vente et de promotion ainsi qu'à des services de promotion.

Services

Classe 35

(1) Programmes de récompenses de magasins de détail; administration de programmes de fidélisation de la clientèle; promotion de la vente de produits et de services au moyen d'un programme de fidélisation de la clientèle; services de programmes de récompenses associés à des cartes de crédit; offre de programmes promotionnels de bons de réduction et de coupons ayant trait aux produits et aux services de tiers; distribution de bons de réduction et de carnets de coupons; programme pour l'octroi de primes en espèces aux acheteurs au détail par l'émission et l'échange de bons-primes; administration d'un programme incitatif, de récompenses et de fidélisation; programmes incitatifs de vente et de promotion ainsi que services de promotion, nommément administration de programmes de récompenses pour promouvoir la vente de produits et de services de tiers.

Classe 36

(2) Virement électronique d'argent; services de cartes de paiement; services de cartes de crédit; services de cartes de débit.

Numéro de la demande 1,846,163

Date de production 2017-07-06

Langue de la demande Français

DÉTAILS DU REQUÉRANT ET DE L'AGENT

Requérant

ESSILOR INTERNATIONAL
147 rue de Paris
94220, Charenton Le Pont
FRANCE

Agent

ROBIC
630, boul. René-Lévesque Ouest, 20e étage,
Montréal, QUÉBEC, H3B1S6

DÉTAILS DE LA MARQUE DE COMMERCE

CRIZAL SAPPHIRE

Type de la marque de commerce

Mot

Produits

Classe 01

(1) Matières organiques ou minérales sous forme de couches de traitement, enductions, surcouches, toutes pour verres de lunettes et lentilles ophtalmiques, en polymère, minéraux, composés métalliques ou autres matériaux, ayant des propriétés anti-rayures, antichocs, antireflets, optiques, anti-ultraviolets, antisalissures, anti-poussière, anti-pluie, hydrophobes, oléophobes, filtrant la lumière.

Classe 09

(2) Lentilles ophtalmiques ; verres de lunettes, nommément verres organiques, verres minéraux, verres correcteurs, verres progressifs, verres solaires, verres polarisants, verres filtrants, verres teintés, verres colorés, verres photosensibles, verres photochromiques, verres traités, verres revêtus, verres antireflets, verres semi-finis ; palets et ébauches de verres de lunettes ; palets semi-finis de verres de lunettes.

Numéro de la demande 1,846,325

Date de production 2017-07-07

Langue de la demande Anglais

DÉTAILS DU REQUÉRANT

Requérant

9378-8669 QUÉBEC INC.
300-240 Saint-Jacques street
Montréal
QUEBEC
H2Y1L9

DÉTAILS DE LA MARQUE DE COMMERCE

CLOAKROOM

Type de la marque de commerce

Mot

Services

Classe 37

(1) Réparation de vêtements.

Classe 40

(2) Services de tailleur; services de retouche de vêtements.

Classe 43

(3) Services de bar et de restaurant, nommément services de bar à cocktails et services de traiteur.

Classe 44

(4) Exploitation d'un salon de coiffure et de barbier; services de coupe de cheveux et de coloration capillaire; services de rasage au rasoir droit.

Numéro de la demande 1,846,817

Date de production 2017-07-11

Langue de la demande Anglais

DÉTAILS DU REQUÉRANT ET DE L'AGENT

Requérant

Jose Antonio Rodriguez Fernandez
C/ Jara, No. 23. Carmona
Sevilla, 41410
SPAIN

Agent

MOFFAT & CO.
P.O. Box 2088, Station D, Ottawa, ONTARIO,
K1P5W3

DÉTAILS DE LA MARQUE DE COMMERCE

Type de la marque de commerce

Dessin

Représentation visuelle



Produits

Classe 09

(1) Vêtements de protection pour motocyclistes.

Classe 18

(2) Housses à vêtements.

Classe 24

(3) Doublures en tissu pour vêtements.

Classe 25

(4) Vêtements, articles chaussants et couvre-chefs, nommément pantalons, shorts, jupes, robes, gilets, chandails, chandails molletonnés, chaussures, pantouffles, casquettes; prêt-à-porter pour hommes, femmes et enfants, articles chaussants (sauf les articles chaussants orthopédiques) et couvre-chefs, nommément pantalons, shorts, jupes, robes, gilets, chandails, chandails molletonnés, chaussures, casquettes; bavoirs en tissu; bandeaux; robes de chambre; costumes de bain; bonnets et sandales de bain; boas (tours-de-cou); sous-vêtements; pantalons pour bébés [vêtements]; foulards; bottes de sport et chaussures de plage; chandails molletonnés à capuchon, chandails à capuchon; châles; ceintures; ceintures porte-monnaie (vêtements); combinaisons de ski nautique; cravates; corsets (vêtements de dessous); foulards et fichus; étoles en fourrure; corsets; foulards; casquettes (couvre-chefs); gants (vêtements); vêtements imperméables; sous-vêtements, mantilles; bas; chaussettes; mouchoirs de cou; pochettes; fourrures pour vêtements; pyjamas; couche externe de bottes et de chaussures; chaussures à talons; voiles (vêtements); bretelles; vêtements de gymnastique et de sport; layette (vêtements); étoles (vêtements), maillots,

mitaines; cache-oreilles (vêtements); semelles intérieures; noeuds papillon; paréos; serre-poignets; dessous-de-bras; costumes de mascarade; vêtements de plage; visières [couvre-chefs]; pardessus; fixe-chaussettes; jarretelles; jupons; collants; tabliers (vêtements); sabots; manteaux; espadrilles; semelles antidérapantes; pantoufles de bain; barrettes (couvre-chefs); blouses; combinés-slips; bérets; chancelières non électriques; brodequins; bottes; tiges de botte; crampons pour chaussures de football; bottillons; accessoires en métal pour chaussures et bottes; bouts d'articles chaussants; trépointes pour bottes et chaussures; talonnettes pour articles chaussants; boxeurs; chemises; empiècements de chemise; plastrons; tee-shirts; corsages (lingerie); gilets; vestes (vêtements); gilets de pêche; vestes matelassées (vêtements); combinaisons de pantalon et de veste (vêtements); combinaisons (sous-vêtements), nommément combinés; cols amovibles pour chemises; étoles; bonnets de douche; pantoufles; jupes; manteaux; gabardines (vêtements); chaussons de gymnastique; jerseys (vêtements); pulls; chandails; livrées; manchons; tiges pour bottes et chaussures; parkas; pèlerines; pelisses; guêtres; tricots (vêtements), nommément chapeaux, chandails, gilets, foulards; vêtements de gymnastique; vestes d'extérieur; sandales; saris; caleçons; chapeaux; soutiens-gorge; guimpes; toges; sangles de guêtre; costumes; turbans; robes du soir; pantoufles, chaussures de sport; shorts; pantalons sport; pantalons d'entraînement; pantalons tout-aller; pantalons imperméables; leggings (pantalons); cravate en soie; cravates-ficelles.

Classe 32

(5) Préparations pour faire des boissons alcoolisées, nommément boissons aux fruits, jus de fruits.

Classe 33

(6) Boissons alcoolisées (sauf la bière), nommément vin, whiskey, vodka, cocktails; hydromel; schnaps; alcool de riz; amers; anis (liqueur); anisette (liqueur); apéritifs à base de liqueurs distillées; vins panachés (boissons); boissons énergisantes alcoolisées; boissons à base de rhum; boissons à base de vin; boissons alcoolisées à base de café; boissons alcoolisées à base de thé; boissons gazeuses alcoolisées; boissons distillées, nommément seigle; spiritueux, nommément absinthe, vermouth, brandy, gin, rhum, téquila; liqueur japonaise aromatisée aux extraits de prunes japonaises; bourbon; brandy; cachaça; cocktails alcoolisés; cocktails alcoolisés contenant du lait; cocktails alcoolisés sous forme de gélamines réfrigérées; cocktails à base de vin préparés; liqueurs à la crème; eau-de-vie de cerises; essences pour faire des boissons alcoolisées; gelées alcoolisées; gin; xérès; calvados; liqueurs de menthe; liqueurs; liqueurs d'herbes; préparations pour cocktails alcoolisés; lait de poule alcoolisé; punch au rhum; punches alcoolisés; rhum; rhum à base de jus de canne à sucre; saké; sangria; cidre; vermouth; vin de raisin; vins de table; whisky; vodka.

Services

Classe 35

Publicité des produits et des services de tiers; gestion des affaires; administration des affaires; vente au détail et vente en gros dans des boutiques, par des réseaux informatiques mondiaux, par catalogue, par correspondance, par téléphone, à la radio, à la télévision et par d'autres médias électroniques dans le domaine des boissons alcoolisées; services d'aide, de conseil et de consultation pour la gestion des affaires et des activités commerciales dans le domaine de l'établissement de franchises; services de vente en gros de viandes; services de vente au détail de viandes; services de publicité pour la promotion de boissons pour des tiers; services de vente au détail de produits de charcuterie; services de vente au détail d'aliments; services d'aide, de conseil et de consultation concernant la gestion des affaires et les activités commerciales dans le domaine de la mise sur pied de franchises; administration de programmes de fidélisation de la clientèle; administration de programmes incitatifs pour promouvoir la vente de produits et de

services de tiers; administration d'un programme de réduction permettant aux participants d'obtenir des réductions sur des produits et des services en utilisant une carte de réduction pour les membres; consultation en gestion des affaires en matière de stratégie, de marketing, de production, de personnel et de vente au détail; promotion des ventes de boissons pour des tiers; services d'administration des affaires pour le traitement de ventes effectuées sur Internet; promotion au point de vente des ventes de boissons pour des tiers; distribution de matériel publicitaire pour des tiers, notamment feuillets publicitaires, prospectus, brochures, échantillons, notamment pour la vente à distance par catalogue, transfrontalière ou non; promotion des produits et des services de tiers par des publicités sur des sites Web; services de vente en gros dans le domaine de la bière; services de commande en gros, notamment services de commande en ligne informatisés dans le domaine des aliments et des boissons, services de vente par correspondance dans le domaine des aliments et des boissons, services de prise de commandes par téléphone pour des tiers; vente en gros d'aliments et de boissons; services de vente en gros dans le domaine des boissons alcoolisées (sauf la bière); services de vente en gros dans le domaine des préparations pour faire des boissons alcoolisées.

Numéro de la demande 1,846,820

Date de production 2017-07-11

Langue de la demande Anglais

DÉTAILS DU REQUÉRANT ET DE L'AGENT

Requérant

Antiguas Destilerías del Sur, SL
C/ Jara, No. 23. Carmona
Sevilla, 41410
SPAIN

Agent

MOFFAT & CO.
P.O. Box 2088, Station D, Ottawa, ONTARIO,
K1P5W3

DÉTAILS DE LA MARQUE DE COMMERCE

Type de la marque de commerce

Dessin

Représentation visuelle

The logo features the words 'puerto' and 'de Indias' in a highly decorative, blackletter-style font. The letters are thick and feature elaborate flourishes and serifs. The 'p' in 'puerto' is particularly large and ornate, with a long, sweeping tail that loops under the 'u'. The 'de' is smaller and positioned between 'puerto' and 'Indias'. The 'I' in 'Indias' is also large and has a decorative top. The overall appearance is that of a traditional, elegant brand mark.

Traduction des caractères étrangers

Selon le requérant, la traduction anglaise des mots espagnols PUERTO DE INDIAS est PORT OF INDIAS.

Produits

Classe 09

(1) Vêtements de protection pour motocyclistes.

Classe 18

(2) Housses à vêtements.

Classe 24

(3) Doublures en tissu pour vêtements.

Classe 25

(4) Vêtements, articles chaussants et couvre-chefs, nommément pantalons, shorts, jupes, robes, gilets, chandails, chandails molletonnés, chaussures, pantouffles, casquettes; prêt-à-porter pour hommes, femmes et enfants, articles chaussants (sauf les articles chaussants orthopédiques) et couvre-chefs, nommément pantalons, shorts, jupes, robes, gilets, chandails, chandails molletonnés, chaussures, casquettes; bavoirs en tissu; bandeaux (vêtements); robes de chambre; costumes de bain; bonnets et sandales de bain; boas (tours-de-cou); sous-vêtements; pantalons

pour bébés [vêtements]; foulards; bottes de sport et chaussures de plage; chandails molletonnés à capuchon, chandails à capuchon; châles; ceintures; ceintures porte-monnaie (vêtements); combinaisons de ski nautique; cravates; corsets (vêtements de dessous); foulards et fichus; étoles en fourrure; corsets; foulards; casquettes (couvre-chefs); gants (vêtements); vêtements imperméables; sous-vêtements, mantilles; bas; chaussettes; mouchoirs de cou; pochettes; fourrures pour vêtements; pyjamas; couche externe de bottes et de chaussures; chaussures à talons; voiles (vêtements); bretelles; vêtements de gymnastique et de sport; layette (vêtements); étoles (vêtements), maillots, mitaines; cache-oreilles (vêtements); semelles intérieures; noeuds papillon; paréos; serre-poignets; dessous-de-bras; costumes de mascarade; vêtements de plage; visières [couvre-chefs]; pardessus; fixe-chaussettes; jarretelles; jupons; collants; tabliers (vêtements); sabots; manteaux; espadrilles; semelles antidérapantes; pantoufles de bain; barrettes (couvre-chefs); blouses; combinés-slips; bérets; chancelières non électriques; brodequins; bottes; tiges de botte; crampons pour chaussures de football; bottillons; accessoires en métal pour chaussures et bottes; bouts d'articles chaussants; trépointes pour bottes et chaussures; talonnettes pour articles chaussants; boxeurs; chemises; empiècements de chemise; plastrons; tee-shirts; corsages (lingerie); gilets; vestes (vêtements); gilets de pêche; vestes matelassées (vêtements); combinaisons de pantalon et de veste (vêtements); combinaisons (sous-vêtements); cols amovibles pour chemises; étoles; bonnets de douche; pantoufles; jupes; manteaux; gabardines (vêtements); chaussons de gymnastique; jerseys (vêtements); pulls; chandails; livrées; manchons; tiges pour bottes et chaussures; parkas; pèlerines; pelisses; guêtres; tricot (vêtements), nommément chapeaux, chandails, gilets, foulards; vêtements de gymnastique; vestes d'extérieur; sandales; saris; caleçons; chapeaux; soutiens-gorge; guimpes; toges; sangles de guêtre; costumes; turbans; robes du soir; pantoufles, chaussures de sport; shorts; pantalons sport; pantalons d'entraînement; pantalons tout-aller; pantalons imperméables; leggings (pantalons); cravate en soie; cravates-ficelles.

Classe 32

(5) Préparations pour faire des boissons alcoolisées, nommément boissons aux fruits, jus de fruits.

Classe 33

(6) Boissons alcoolisées (sauf la bière), nommément vin, whiskey, vodka, cocktails; hydromel; schnaps; alcool de riz; amers; anis (liqueur); anisette (liqueur); apéritifs à base de liqueurs distillées; vins panachés (boissons); boissons énergisantes alcoolisées; boissons à base de rhum; boissons à base de vin; boissons alcoolisées à base de café; boissons alcoolisées à base de thé; boissons gazeuses alcoolisées; boissons distillées, nommément seigle; spiritueux, nommément absinthe, vermouth, brandy, gin, rhum, téquila; liqueur japonaise aromatisée aux extraits de prunes japonaises; bourbon; brandy; cachaça; cocktails alcoolisés; cocktails alcoolisés contenant du lait; cocktails alcoolisés sous forme de gélamines réfrigérées; cocktails à base de vin préparés; liqueurs à la crème; eau-de-vie de cerises; essences pour faire des boissons alcoolisées; gelées alcoolisées; gin; xérès; calvados; liqueurs de menthe; liqueurs; liqueurs d'herbes; préparations pour cocktails alcoolisés; lait de poule alcoolisé; punch au rhum; punches alcoolisés; rhum; rhum à base de jus de canne à sucre; saké; sangria; cidre; vermouth; vin de raisin; vins de table; whisky; vodka.

Services

Classe 35

Publicité des produits et des services de tiers; gestion des affaires; administration des affaires; vente au détail et vente en gros dans des boutiques, par des réseaux informatiques mondiaux, par catalogue, par correspondance, par téléphone, à la radio, à la télévision et par d'autres médias électroniques dans le domaine des boissons alcoolisées; services d'aide, de conseil et de

consultation pour la gestion des affaires et des activités commerciales dans le domaine de l'établissement de franchises; services de vente en gros de viandes; services de vente au détail de viandes; services de publicité pour la promotion de boissons pour des tiers; services de vente au détail de produits de charcuterie; services de vente au détail d'aliments; administration des affaires commerciales de franchises; administration d'affaires commerciales étrangères; administration de programmes de fidélisation de la clientèle; administration de programmes incitatifs pour promouvoir la vente de produits et de services de tiers; administration d'un programme de réduction permettant aux participants d'obtenir des réductions sur des produits et des services en utilisant une carte de réduction pour les membres; consultation en gestion des affaires en matière de stratégie, de marketing, de production, de personnel et de vente au détail; promotion des ventes de boissons pour des tiers; services d'administration des affaires pour le traitement de ventes effectuées sur Internet; promotion au point de vente des ventes de boissons pour des tiers; distribution de matériel publicitaire pour des tiers, notamment feuillets publicitaires, prospectus, brochures, échantillons, notamment pour la vente à distance par catalogue, transfrontalière ou non; promotion des produits et des services de tiers par des publicités sur des sites Web; services de vente en gros dans le domaine de la bière; services de commande en gros, notamment services de commande en ligne informatisés dans le domaine des aliments et des boissons, services de vente par correspondance dans le domaine des aliments et des boissons, services de prise de commandes par téléphone pour des tiers; vente en gros d'aliments et de boissons; services de vente en gros dans le domaine des boissons alcoolisées (sauf la bière); services de vente en gros dans le domaine des préparations pour faire des boissons alcoolisées.

Numéro de la demande 1,847,300

Date de production 2017-07-13

Langue de la demande Anglais

DÉTAILS DU REQUÉRANT ET DE L'AGENT

Requérant

Walmart Apollo, LLC
702 SW 8th Street
Bentonville, Arkansas 72716
UNITED STATES OF AMERICA

Agent

CPST INTELLECTUAL PROPERTY INC.
Brookfield Place, 181 Bay Street, Suite 2425,
Toronto, ONTARIO, M5J2T3

DÉTAILS DE LA MARQUE DE COMMERCE

UNIQUELY J

Type de la marque de commerce

Mot

Produits

Classe 01

(1) Glace sèche; antigel; engrais; produits chimiques de traitement de l'eau des piscines; adoucisseurs d'eau et produits chimiques de traitement de l'eau; eau distillée; trousse d'analyse chimique pour l'analyse de l'eau de piscine.

Classe 02

(2) Teintures et colorants, nommément teintures pour vêtements, teintures pour faire du savon, teintures pour tissus, teintures pour textiles, colorants pour aliments, teintures pour chaussures et teintures pour vêtements; colorant alimentaire; peintures, nommément peintures d'artisanat, peinture pour artistes, glacis (peintures et laques), peinture d'intérieur, peinture d'extérieur, peinture de bâtiment; peinture au doigt; encres, toners et teintures pour textiles et tissus.

Classe 03

(3) Lingettes pour bébés; démaquillant; javellisant et détergent à lessive; assouplissants; porte-cotons; shampooings; revitalisants; produits de soins capillaires; crème et lotion à raser; nettoyeurs tout usage; détergents à vaisselle; détergents pour lave-vaisselle; nettoyeurs à vitres; lotions à mains; lotions pour le corps; lotions, produits, crèmes et huiles solaires; parfums; nécessaires de soins aux animaux de compagnie, nommément produits de toilettage pour animaux de compagnie, bain de bouche pour animaux de compagnie, produits pour éliminer les odeurs des animaux de compagnie, revitalisants pour le pelage des animaux de compagnie; shampooings pour animaux de compagnie; bain de bouche; produits de soins des ongles, nommément trousse de soins des ongles, produits de soins des ongles et crème pour les ongles; décapant pour cire à planchers; produits nettoyeurs pour planchers; dentifrice; produits pour prothèses dentaires, nommément nettoyeurs à prothèses dentaires et produits de polissage pour prothèses dentaires; déodorants à usage personnel; produits pour éliminer les odeurs des animaux de compagnie; produits cosmétiques pour les soins de la peau; baumes et brillants à lèvres; gel et mousse capillaires; rafraîchisseurs d'haleine; fixatifs capillaires; crèmes et cirages à chaussures; maquillage pour les yeux; cosmétiques pour le visage; cosmétiques pour les lèvres; produits à base de cire pour automobiles et voitures; vernis à ongles et couches de base pour les ongles; colorant capillaire; savons pour la maison; savons à usage personnel; nettoyeurs à tapis;

cire pour mobilier; produits capillaires lissants; savon liquide pour fruits et légumes; cosmétiques; produits de soins buccodentaires, nommément eaux dentifrices, gel de blanchiment des dents, gel dentifrice et produits blanchissants pour les dents; produits de soins des pieds, nommément crème pour les pieds, lotion pour les pieds, désincrustants pour les pieds, pierres à poncer pour les pieds, produits pour bains de pied, savon liquide pour bains de pieds, déodorant pour les pieds en vaporisateur, masques de soins des pieds; bain moussant; huile de bain; perles de bain; bains effervescents; gel de douche et de bain; sels de bain non médicamenteux; lingettes humides; boules de coton à usage cosmétique; accessoires de soins des pieds, nommément pierres poncees.

Classe 04

(4) Liquide d'allumage pour charbon de bois; charbon de bois combustible; briquettes de charbon de bois; charbon de bois en blocs; lubrifiants tout usage; bougies; huile à moteur; allume-feu; combustible pour chauffe-plats; propane pour utilisation comme combustible; gaz propane vendu en bouteille; bois de chauffage; bûches.

Classe 05

(5) Aliments pour bébés; couches pour animaux de compagnie, couches pour bébés et couches pour adultes; couches de bain pour bébés; médicaments pour le traitement des maladies gastro-intestinales; trousse de premiers soins; gels de premiers soins à usage topique; produits pour le traitement du rhume; médicaments pour le soulagement des allergies; produits favorisant le sommeil; décongestionnants pour le nez en vaporisateur, solution d'irrigation nasale et pulvérisations nasales; vitamines; médicaments pour soulager les sinus; analgésiques; tampons; serviettes hygiéniques; serviettes hygiéniques; sirops contre la toux; onguents pour le traitement des hémorroïdes; produits pour stimuler la pousse des cheveux; désodorisant d'air; capsules et pilules amaigrissantes; électrolytes; préparation pour nourrissons; pastilles contre la toux; préparations pour suppléments en boisson, nommément préparations vitaminiques sous forme de substituts de repas en boisson et en poudre; produits de désaccoutumance au tabac, nommément préparations pharmaceutiques pour la désaccoutumance au tabac, cigarettes sans tabac pour la désaccoutumance au tabac, gomme à mâcher à la nicotine, timbres à la nicotine pour aider à arrêter de fumer; solutions à verres de contact; produits de lutte antiparasitaire, nommément répulsifs à animaux; herbicides; insectifuges; coussinets pour les cors; produits de soins pour la santé sexuelle, nommément lubrifiants sexuels et gels de stimulation sexuelle; gaze et ruban médical pour animaux de compagnie; produits d'alimentation pour bébés, nommément compresses d'allaitement.

Classe 06

(6) Mâts de drapeau en métal; clôtures, nommément panneaux de clôture, garde-fous, barrières et clôtures en métal, clôtures à mailles losangées en métal, clôtures grillagées en métal; supports et consoles, nommément supports en métal pour la construction et l'assemblage de terrasses, supports en métal pour mobilier, consoles en métal pour tablettes, supports d'écartement en métal et supports de gouttière en métal; figurines en métal commun; figurines en étain; tuteurs en métal pour fleurs et plantes; bacs de rangement en métal à usage général; quincaillerie en métal, nommément clous, vis, ressorts, boulons, charnières et rondelles en métal; minerais; matériaux de construction en métal, nommément panneaux de construction en métal, parement en métal pour la construction, revêtements en métal pour plafonds, cadres de porte en métal et poignées de porte; câbles métalliques; métaux communs et leurs alliages; tuyaux et tubes en métal, nommément tuyaux et tubes de raccordement en métal, conduits d'évacuation en métal, tuyaux de descente d'eaux pluviales en métal, tuyaux de drainage en métal, conduites d'eau en métal, tuyaux d'égout en métal, coudes pour tuyaux en métal et valves de conduite d'eau en métal; coffres-forts; matériaux en métal pour voies ferrées, nommément métal pour voies ferrées et traverses de voie

ferrée en métal; moustiquaires en métal, supports à miroir en métal; insignes en métal pour véhicules; serrures en métal pour véhicules; plaques d'immatriculation de véhicules en métal; rampes en métal pour véhicules; câbles de traction en métal; papier d'aluminium; paniers en métal; bacs de rangement en métal à usage général; contenants d'emballage en métal; crémaillères en métal; boîtes de conserve; boîtes de conservation en métal; boîtes en fer-blanc; feuilles d'étain; distributeurs de serviettes fixes, en métal; métaux communs, bruts et mi-ouvrés; boîtes aux lettres en métal; câbles métalliques; câbles d'élévateur non électriques; câbles de levage non électriques; clameaux en métal; accessoires en métal pour mobilier; capsules de bouteille en métal; coffrets-caisses en métal; cloches pour animaux; brasure en or; bouées d'amarrage en métal; bracelets d'identité en métal; girouettes en métal; protections d'arbre en métal; pièges pour animaux sauvages; statues en métal commun; minerais de métal; monuments en métal.

Classe 07

(7) Sacs d'aspirateur; accessoires d'aspirateur, nommément suceurs pour aspirateurs, filtres d'aspirateur et tuyaux flexibles d'aspirateur; aspirateurs; suceurs pour aspirateurs.

Classe 08

(8) Couverts, nommément ensembles d'ustensiles de table et de couteaux; rasoirs; lames de rasoir; fers à friser; fers à défriser électriques; rasoirs électriques; accessoires de soins des pieds, nommément limes à ongles, limes pour les pieds et ciseaux à ongles; produits d'alimentation pour bébés, nommément ustensiles de table pour bébés; tondeuses à poils pour animaux et coupe-ongles.

Classe 09

(9) Logiciels de commerce électronique permettant aux utilisateurs d'effectuer des opérations commerciales électroniques par un réseau informatique mondial; logiciel d'application pour téléphones mobiles, nommément logiciel pour la gestion de services de magasin de détail en ligne offrant divers biens de consommation de tiers; logiciels d'application pour téléphones mobiles et autres appareils mobiles, nommément logiciels pour la gestion de marchés en ligne offrant divers biens de consommation de tiers; supports, nommément supports pour l'installation de téléviseurs à écran plat, supports de fixation de haut-parleurs et supports pour appareils photo et caméras.

Classe 10

(10) Pince-nez et protège-dents thérapeutiques pour prévenir le ronflement; appareils de massage, nommément vibromasseurs, appareils de massage facial, appareils de massage des gencives, lits de massage à usage médical, gants de massage et mitaines de massage; coupe-pilules et coupe-comprimés ainsi que broyeurs de pilules et de comprimés; condoms; diaphragmes pour la contraception; thermomètres médicaux; produits d'alimentation pour bébés, nommément biberons, sucres d'alimentation pour bébés et tire-lait; distributeurs de médicaments pour animaux de compagnie, nommément godets pour l'administration de médicaments, cuillères pour l'administration de médicaments, seringues à injection; miroirs à usage dentaire.

Classe 11

(11) Ampoules; lampes de poche; séchoirs à cheveux; filtres pour l'eau potable.

Classe 12

(12) Accessoires de voyage pour bébés, nommément poussettes et sièges d'auto.

Classe 14

(13) Figurines en or, en argent et imitation or, figurines en métal précieux; cordons porte-clés; anneaux porte-clés en métal.

Classe 16

(14) Doublures de seau à couches; tapis d'éducation à la propreté jetables pour animaux de compagnie; sacs à ordures; sacs pour aliments en plastique à usage domestique; film plastique pour l'emballage d'aliments; essuie-tout; serviettes de table en papier; papiers-mouchoirs; papier hygiénique; filtres à café en papier; nécessaires d'artisanat pour enfants, nommément nécessaires de peinture pour enfants et nécessaires de coloriage pour enfants; fournitures d'art pour enfants, nommément palettes de peinture, pinceaux, nécessaires de peinture pour enfants, marqueurs, stylos à paillettes pour le bureau, colle à paillettes pour la papeterie, autocollants et crayons à dessiner; instruments d'écriture; matériel de bureau, nommément reliures, déchiqueteuses, agrafeuses, agrafes, dégrafeuses, colle, perforatrices, papeterie, élastiques, trombones et enveloppes; papier ciré; papier-cadeau et emballages-cadeaux en plastique; rubans et boucles en papier pour emballages-cadeaux; papier de soie; cartes de souhaits; étiquettes-cadeaux; boîtes-cadeaux; sacs-cadeaux; boîtes de rangement en carton; autocollants; reproductions sérigraphiques; toiles de peintre en papier; manchons de rouleau à peinture; doublures pour bacs à peinture en papier; doublures pour bacs à peinture en plastique; bacs à peinture; rubans de papier; rubans adhésifs pour le bureau et la maison; adhésifs pour la maison; albums photos et scrapbooks; banderoles en papier; décorations à gâteau en papier; ornements de table décoratifs en papier; nappes en papier; sous-verres en papier; papier crêpé; décalcomanies.

Classe 17

(15) Figurines en caoutchouc.

Classe 18

(16) Produits pour animaux de compagnie, nommément dispositifs de retenue pour animaux de compagnie, à savoir laisses, colliers, harnais et courroies de retenue; produits de rangement de cosmétiques, nommément sacs à cosmétiques, étuis à cosmétiques, sacs à cosmétiques; pochettes à clés; étuis porte-clés; porte-bébés.

Classe 19

(17) Mâts de drapeau en plastique; mâts de drapeau en bois; supports, nommément supports de gouttière en vinyle; figurines en béton, en marbre et en pierre.

Classe 20

(18) Mobilier pour bébés, nommément lits d'enfant, tables à langer et commodes; mobilier de chambre, mobilier de salle de bain, mobilier de salle à manger, mobilier de cuisine, mobilier de salle de séjour, mobilier d'extérieur, mobilier de bureau; sièges portatifs pour le bain; supports à plante; porte-parapluies; supports, nommément supports à cadres pour photos et supports en plastique pour mobilier; tuteurs en plastique pour fleurs et plantes.

Classe 21

(19) Assiettes; tasses; poêles, moules et casseroles, nommément poêles (ustensiles de cuisine), moules à pâtisserie, poêles à frire, casseroles (pour soupes et sauces); brosses de bain; contenants pour aliments, contenants à déchets, contenants isothermes pour aliments et boissons, contenants à glace, contenants à boissons; éponges, nommément éponges à récurer et éponges de maquillage; tampons à récurer; éponges de bain; éponges en louffa; chiffons de nettoyage; gants pour travaux ménagers; brosses à dents; soie dentaire; vadrouilles; balais; bouteilles en plastique; bouteilles en verre; outils de toilettage pour animaux de compagnie, nommément brosses pour animaux de compagnie; porte-brosses à dents; tasses et gobelets de cuisine, nommément tasses à mélanger, gobelets en papier et en plastique; porte-savons; produits pour la cuisson, nommément ustensiles de cuisson au four, moules à pâtisserie et tapis de cuisson; articles de rangement pour la cuisine, nommément contenants en verre pour aliments;

accessoires de maquillage, nommément pinceaux et brosses cosmétiques et spatules à usage cosmétique; maniques; embouts pour boyaux d'arrosage; becs pour arrosoirs; embouts pour tuyaux d'arrosage; écarteurs d'orteils en mousse pour pédicures; substituts de glace, nommément articles réutilisables pour refroidir les boissons; moules, poêles et casseroles en métal, nommément moules à pâtisserie en métal, poêles (ustensiles de cuisine) en métal et casseroles en métal; moules en aluminium, nommément moules à pâtisserie en aluminium, et plaques à pâtisserie en aluminium; articles de table; cuillères de service, pinces à salade et louches.

Classe 24

(20) Lingettes démaquillantes.

Classe 25

(21) Vêtements, nommément vêtements pour bébés, vêtements pour nourrissons, vêtements pour enfants, vêtements tout-aller, vêtements de ville, vêtements habillés, vêtements d'extérieur pour l'hiver, vêtements de protection solaire, vêtements de sport et vêtements d'entraînement; articles chaussants, nommément chaussures, articles chaussants pour enfants, articles chaussants tout-aller, articles chaussants d'exercice, articles chaussants de sport, articles chaussants de plage, articles chaussants d'hiver et articles chaussants de soirée; couvre-chefs, nommément chapeaux, casquettes et tuques; gants; collants; chaussettes; bas-culottes.

Classe 26

(22) Accessoires pour cheveux, nommément rubans, toupets, boucles, épingles à cheveux, barrettes, chouchous; rouleaux à mise en plis électriques; ornements pour cheveux; bandeaux pour les cheveux; résilles.

Classe 28

(23) Jouets et articles de jeu, nommément jouets de bébé, jouets pour nourrissons, jouets de bain, jouets pour le sable, jouets multiactivités pour enfants, jouets éducatifs, jouets d'apprentissage électroniques, jouets d'action électroniques, jouets en plastique, jouets en caoutchouc, jouets rembourrés et en peluche, jouets à tirer, petits jouets, jouets souples et jouets parlants; cartes à jouer; poupées, accessoires de poupée et jeux de plateau.

Classe 29

(24) Oeufs; graines comestibles; noix, nommément noix grillées, noix enrobées de chocolat, noix confites, noix aromatisées; crème laitière; colorants à café; fruits séchés; fromage; beurre; succédanés de beurre, nommément margarine, beurre de noix, tartinades à base d'huile de coco et d'huile végétale; shortening; huiles et graisses alimentaires; fruits en conserve et en bocal; marinades; gelées et confitures; fromage cottage; crème sure; parmesan; lait concentré; lait concentré; lait; colorant à café; haricots secs; légumes séchés; saucisses de Francfort; viandes froides; soupes; fromage fondu; beurres de noix; plats préemballés, nommément plats préparés composés principalement de fruits et de légumes cuits et plats préparés composés principalement de viande; grignotines à base de fruits séchés et grignotines aux fruits déshydratés; margarine; pommes de terre instantanées; fèves au lard; lait en poudre; salades de fruits et de légumes; salade de chou; crème fouettée; produits de la mer congelés; fromage à la crème; yogourt; trempettes pour grignotines; tartinades, nommément tartinades au fromage, tartinades de poulet, tartinades de poisson, tartinades de fruits, tartinades de viande, tartinade à base de légumes, tartinade à sandwich et tartinades de produits de la mer; grignotines à base de viande; bacon; chair à saucisses; viande de déjeuner; plats principaux congelés préemballés, nommément plats de viande congelés et plats de légumes congelés; fruits glacés; succédané d'oeuf; pectine de fruits et de légumes; jambon; saindoux; légumes en conserve; légumes en bocal; légumes cuits, nommément légumes cuits en conserve, légumes cuits congelés, légumes cuits lyophilisés et

légumes cuits emballés sous vide; viande; volaille; produits à base de tomates, nommément tomates en conserve, pâte de tomates, tomates en conserve, purée de tomates et extraits de tomate; grignotines, nommément grignotines à base de fruits, mélanges de grignotines à base de noix et croustilles; soupe aux boulettes à la chapelure de pain azyme; olives à cocktail, olives séchées, olives en conserve; produits de la mer; aliments de déjeuner, nommément bacon et oeufs; nécessaires composés d'ingrédients pour faire de la pizza, nommément de fromage; garnitures à salade, nommément bacon.

Classe 30

(25) Pâtes alimentaires; vinaigre; succédanés de sucre; pain; sucre; relish; miel; céréales de déjeuner; gruau; sauce à bifteck; sauce Worcestershire; cornets à crème glacée; préparations pour crème glacée; sirops, nommément sirop d'érable, sirop au chocolat, sirop de maïs et sirop de mélasse; guimauves; biscuits; café; épices; assaisonnements; pizza; riz; spaghettis; sauce pour pâtes alimentaires; thé; sauces, nommément sauce au fromage, sauce au chocolat, sauce aux fruits, sauce pour salades et sauce tomate; préparations à crêpes; sauce barbecue; gélatines aromatisées et sucrées; crèmes-desserts; préparations pour crèmes-desserts instantanées; craquelins; sauce à salade; barres-collations à base de granola; moutarde; ketchup; sauce au jus de viande; préparations pour sauces au jus de viande; préparations pour sauce au fromage, sauce chili, sauce au poisson, sauce épicée, sauce soya, sauce tartare et sauce à la viande; pâtisseries à chauffer au grille-pain; tartelettes; galettes de riz; nécessaires composés d'ingrédients pour faire de la pizza, nommément de pâte à pizza et de sauce à pizza; pâte à pizza; sauce à pizza; thé instantané; café instantané; pâtés à la viande; farine; semoule de maïs; mayonnaise; maïs éclaté; thé en sachets; préparations à pâtisserie, nommément préparations à desserts, préparations pour biscuits secs, préparations de pâte à pain, préparations à gâteaux, préparations à biscuits, préparations à brownies, préparations à glaçage et préparations à muffins; préparations pour faire du thé; préparations à cacao; préparations à farce pour aliments; tartes; gâteaux; crème glacée; sorbet; pâtisseries; beignes; gâteaux au fromage; pâtes alimentaires congelées; nouilles asiatiques; bialys; bagels; exhausteurs de saveur pour produits alimentaires et boissons, nommément aromatisants alimentaires et aromatisants pour boissons; bonbons; aliments de déjeuner, nommément céréales de déjeuner; pains congelés; chocolat; muffins anglais; tartes congelées; pâte; biscuits secs; pâte à gâteau; chapelure; glaçages, nommément glaçage à gâteau et préparations à glaçage; tortillas; rouleaux impériaux; wontons; gomme à mâcher; mélasse; glace; condiments, nommément ketchup, moutarde, relish et mayonnaise; repas préemballés, nommément sandwiches, salades et pâtes alimentaires; aliments mexicains, nommément tacos, burritos, enchiladas, sauce à taco, sauce à enchilada et assaisonnement mexicain; garnitures à salade, nommément croûtons; salsa; sauce épicée.

Classe 31

(26) Nourriture pour animaux de compagnie; maïs frais; litière pour animaux; légumes frais; maïs en épis; pommes de terre fraîches; oignons frais; fruits frais.

Classe 32

(27) Eau embouteillée; jus de fruits; concentrés de jus de fruits; préparations pour cocktails non alcoolisés; boissons énergisantes; boissons pour sportifs; boissons gazeuses, nommément boissons gazéifiées, boissons gazeuses non alcoolisées, eau minérale gazéifiée, eau gazéifiée et boissons gazéifiées aromatisées aux fruits; bière; ale; concentré à base de jus; boissons, nommément eau potable enrichie de vitamines, eau embouteillée et substituts de repas en boisson; jus, nommément jus de fruits et jus de légumes.

Classe 33

(28) Préparations pour cocktails alcoolisés; vins panachés; spiritueux, nommément whisky, rhum, vodka, scotch, téquila, mezcal, gin et porto, ainsi que liqueurs; vins; cidre.

Classe 34

(29) Cigarettes; briquets; cigares; cigarettes électroniques; tabac sans fumée; produits de tabac; allumettes; accessoires pour fumeurs, nommément atomiseurs oraux pour fumeurs, cendriers et pipes.

Services

Classe 35

(1) Services de magasin de détail en ligne offrant divers produits et services de tiers, nommément services de grand magasin en ligne; exploitation de marchés en ligne offrant divers biens de consommation de tiers; services de publicité, de marketing et de promotion en ligne pour des tiers, nommément services d'agence de publicité, publicité des produits et des services de tiers, promotion des produits et des services de tiers par la distribution de cartes de réduction; offre d'information sur les biens de consommation de tiers par Internet; promotion de la vente des produits et des services de tiers au moyen de programmes de fidélisation et incitatifs ciblant la clientèle de détaillants; services informatisés de commande en ligne de divers biens de consommation et services de tiers, nommément de vêtements, de cosmétiques, de mobilier, de produits d'épicerie, de logiciels, de jouets, de préparations pharmaceutiques, vétérinaires et hygiéniques, de fournitures médicales et d'appareils électroniques de divertissement à domicile; offre d'information sur les ventes des produits et des services d'autres fournisseurs, notamment de vêtements, de cosmétiques, de mobilier, de produits d'épicerie, de logiciels, de jouets, de préparations pharmaceutiques, vétérinaires et hygiéniques, de fournitures médicales et d'appareils électroniques de divertissement à domicile, par un site Web interrogeable; services informatisés de commande en ligne de divers produits et services de tiers, nommément de vêtements, de cosmétiques, de mobilier, de produits d'épicerie, de logiciels, de jouets, de préparations pharmaceutiques, vétérinaires et hygiéniques, de fournitures médicales et d'appareils électroniques de divertissement à domicile; offre de services de soutien à la clientèle pour opérations de vente par commerce électronique; services de gestion de la chaîne logistique.

Classe 39

(2) Services d'entreposage; services de chaîne logistique et de logistique inverse pour le transport, l'entreposage et la livraison de marchandises pour des tiers par avion, train, navire et camion.

Classe 42

(3) Conception, création, maintenance et hébergement de sites Web de commerce électronique en ligne pour des tiers; développement et hébergement d'un serveur sur un réseau informatique mondial pour faciliter le commerce électronique par ce serveur; plateformes-services (PaaS), à savoir plateformes logicielles pour l'exploitation de marchés en ligne offrant divers biens de consommation de tiers; plateformes-services (PaaS), à savoir plateformes logicielles pour la recherche, la visualisation, la comparaison et l'achat de divers biens de consommation de tiers dans des marchés en ligne.

Revendications

Date de priorité de production: 10 avril 2017, Pays ou Bureau: ÉTATS-UNIS D'AMÉRIQUE, demande no: 87404666 en liaison avec le même genre de produits et en liaison avec le même genre de services (1)

Numéro de la demande 1,847,648

Date de production 2017-07-14

Langue de la demande Anglais

DÉTAILS DU REQUÉRANT ET DE L'AGENT

Requérant

APE & Partners S.p.A.
Sestiere San Marco 3877
30124 Venezia VE
ITALY

Agent

CHANTAL ST. DENIS
(O'BRIEN TM SERVICES INC), 262, chemin
Eardley, Gatineau, QUEBEC, J9J2Y7

DÉTAILS DE LA MARQUE DE COMMERCE

PJS

Type de la marque de commerce

Mot

Produits

Classe 03

(1) Eau de Cologne; eau de toilette; produits aromatiques pour la parfumerie; lotions et crèmes parfumées pour le corps; déodorants pour le corps [parfumerie]; eaux de parfum; parfums; parfums d'ambiance; huiles naturelles pour parfums; pommes de senteur [substances aromatiques]; parfumerie; papiers-mouchoirs parfumés; produit parfumé pour le corps en vaporisateur; déodorants et antisudorifiques; crèmes de bain; cosmétiques de soins de beauté; produits de maquillage; produits de soins capillaires; bains moussants non médicamenteux; produits d'épilation et de rasage; produits de soins de la peau, produits de soins des yeux, produits de soins des ongles; savons pour le corps, gels pour le corps, savons pour la maison, savons à usage personnel; huiles essentielles aromatiques, huiles aromatiques pour le bain, pots-pourris; encens de fumigation (kunko); huiles parfumées dégageant des arômes une fois chauffées, huiles pour la parfumerie.

Classe 09

(2) Lunettes, lunettes de soleil, lentilles, verres de contact, montures de lunettes de soleil et de lunettes; housses et étuis pour lunettes de soleil et lunettes, contenants pour verres de contact; chaînes pour lunettes.

Classe 14

(3) Réveils; statues et figurines faites ou plaquées de pierres ou de métaux précieux ou semi-précieux ou de leurs imitations; épingles de bijouterie; coffrets à bijoux [écrins ou boîtes]; anneaux porte-clés et chaînes porte-clés ainsi que breloques connexes; coffrets à bijoux et écrins de montre; ornements pour chapeaux en métal précieux, en métal semi-précieux, en pierres précieuses et semi-précieuses ou en imitations connexes, épinglettes décoratives en métal précieux, en métal semi-précieux, en pierres précieuses et semi-précieuses ou en imitations connexes, ornements pour chaussures en métal précieux, en métal semi-précieux, en pierres précieuses et semi-précieuses ou en imitations connexes; horloges; bijoux; métaux précieux; boutons de manchette; pierres précieuses, perles, métaux précieux et leurs imitations; épingles à

cravate; boîtiers pour l'horlogerie; chronoscopes; pièces de bijouterie; accessoires pour montres; bagues de bijouterie; amulettes [bijoux]; strass; bracelets pour montres; breloques de bijouterie; montres.

Classe 18

(4) Cuir et similicuir; peaux d'animaux, cuirs bruts; malles et bagages; parapluies et parasols; bâtons de marche; fouets, harnais et articles de sellerie, notamment arçons de selle; articles de sellerie, étuis porte-clés (en cuir), attaches de selle, bandoulières en cuir, alpenstocks, bâtons de marche, mallettes de toilette vides, bagages, malles (bagages), malles, sacs de sport, sacs à main, sacs de voyage en cuir, valises en cuir, brides de harnais, mallettes, sacs d'école (maroquinerie); bandes de cuir, cuir brut ou mi-ouvré; similicuir, fouets; peaux d'animaux, fourrure (peaux d'animaux), étuis pour cartes (portefeuilles), havresacs, sacs de camping, sacs de plage, sacs de voyage, sacs d'escalade, sacs à provisions, boîtes en cuir ou en carton-cuir, valises, mallettes, housses à vêtements de voyage, havresacs.

Classe 25

(5) Couvre-chefs, nommément bérets, chapeaux, casquettes, visières (casquettes), visières, visières pour le sport, articles chaussants d'entraînement, articles chaussants de plage, articles chaussants tout-aller, articles chaussants pour enfants, articles chaussants d'escalade, articles chaussants d'exercice, articles chaussants de golf, articles chaussants pour nourrissons, articles chaussants d'hiver, articles chaussants imperméables, articles chaussants de ski, articles chaussants de sport, chaussures de sport, bottes, bottes de ski, sabots.

Services

Classe 35

Services de vente au détail de ce qui suit : eau de Cologne, eau de toilette, produits aromatiques pour parfums, lotions et crèmes parfumées pour le corps, déodorants pour le corps [parfumerie], eaux de parfum, parfums, parfums d'ambiance, huiles naturelles pour parfums, pommes de senteur [substances aromatiques], parfumerie, papiers-mouchoirs parfumés, produit parfumé pour le corps en vaporisateur, déodorants et antisudorifiques, crèmes de bain, cosmétiques de soins de beauté, produits de maquillage, produits de soins capillaires, bains moussants non médicamenteux, produits d'épilation et de rasage, produits de soins de la peau, produits de soins des yeux, produits de soins des ongles, savons pour le corps, gels pour le corps, savons pour la maison, savons à usage personnel, huiles essentielles aromatiques, huiles aromatiques pour le bain, pots-pourris, encens de fumigation (kunko), huiles parfumées dégageant des arômes une fois chauffées, huiles pour la parfumerie, lunettes, lunettes de soleil, lentilles, verres de contact, montures de lunettes de soleil et de lunettes, housses et étuis pour lunettes de soleil et lunettes, contenants pour verres de contact, chaînes pour lunettes, réveils, statues et figurines, faites ou plaquées de métaux précieux ou semi-précieux, de pierres précieuses ou semi-précieuses, ou de leurs imitations, épingles de bijouterie, coffrets à bijoux [écrins ou boîtes], anneaux porte-clés et chaînes porte-clés, ainsi que breloques connexes, coffrets à bijoux et écrins de montre, ornements pour chapeaux en métal précieux, en métal semi-précieux, en pierres précieuses ou semi-précieuses, ou leurs imitations, épinglettes décoratives en métal précieux, en métal semi-précieux, en pierres précieuses ou semi-précieuses, ou leurs imitations, ornements pour chaussures en métal précieux, en métal semi-précieux, en pierres précieuses ou semi-précieuses, ou leurs imitations, horloges, bijoux, métaux précieux, boutons de manchette, pierres précieuses, perles et métaux précieux, et leurs imitations, épingles à cravate, boîtiers pour l'horlogerie, chronoscopes, pièces de bijouterie, accessoires pour montres, bagues de bijouterie, amulettes [bijoux], strass, bracelets pour montres, breloques de bijouterie, montres, cuir et similicuir, peaux d'animaux, cuirs bruts, malles et bagages, parapluies et parasols, bâtons de marche, fouets, harnais et articles de

sellerie, notamment arçons de selle, articles de sellerie, étuis porte-clés (en cuir), attaches de selle, bandoulières en cuir, alpenstocks, bâtons de marche, malles de toilette vides, bagages, malles (bagages), malles, sacs de sport, sacs à main, sacs de voyage en cuir, valises en cuir, brides de harnais, malles, sacs d'école (maroquinerie), bandes de cuir, cuir brut ou mi-ouvré, similicuir, fouets, peaux d'animaux, fourrure (peaux d'animaux), étuis pour cartes (portefeuilles), havresacs, sacs de camping, sacs de plage, sacs de voyage, sacs d'escalade, sacs à provisions, boîtes en cuir ou en carton-cuir, valises, malles, housses à vêtements de voyage, havresacs, couvre-chefs, nommément bérets, chapeaux, casquettes, visières (casquettes), visières, visières pour le sport, articles chaussants d'entraînement, articles chaussants de plage, articles chaussants tout-aller, articles chaussants pour enfants, articles chaussants d'escalade, articles chaussants d'exercice, articles chaussants de golf, articles chaussants pour nourrissons, articles chaussants d'hiver, articles chaussants imperméables, articles chaussants de ski, articles chaussants de sport, chaussures de sport, bottes, bottes de ski, sabots.

Revendications

Date de priorité de production: 13 juillet 2017, Pays ou Bureau: EUIPO (UE), demande no: 16976607 en liaison avec le même genre de produits (1), (3)

Numéro de la demande 1,848,451

Date de production 2017-07-20

Langue de la demande Anglais

DÉTAILS DU REQUÉRANT ET DE L'AGENT

Requérant

Space Race, LLC
271 Madison Avenue
New York, NY 10016
UNITED STATES OF AMERICA

Agent

GOWLING WLG (CANADA) LLP
SUITE 2600, 160 ELGIN STREET, OTTAWA,
ONTARIO, K1P1C3

DÉTAILS DE LA MARQUE DE COMMERCE

SPACE RACERS

Type de la marque de commerce

Mot

Produits

Classe 09

(1) Didacticiels pour enfants; enregistrements audio et vidéo, notamment clips audio et vidéo; enregistrements audio et vidéo numériques et clips audio-vidéo téléchargeables contenant des émissions de télévision et des films de dessins animés pour enfants; films et téléfilms de divertissement pour enfants; casques de vélo; étuis pour téléphones mobiles; casques de sport.

Classe 16

(2) Reliures; signets; craie; cartes à collectionner; livres de bandes dessinées; crayons à dessiner; gommes à effacer; chemises de classement; sacs-cadeaux en papier; boîtes-cadeaux; cartes de souhaits; marqueurs de couleur à pointe feutre et à pointe en fibre; blocs-notes; étuis à stylos et à crayons; taille-crayons; crayons; cartes postales; supports à stylos; papier d'emballage; agrafeuses à papier; calendriers; livres pour enfants; livres à colorier; décalcomanies; cartes éclair; carnets; affiches; autocollants.

Classe 25

(3) Chemises; ceintures; déguisements pour enfants; articles chaussants, notamment articles chaussants de sport, articles chaussants tout-aller, articles chaussants pour enfants et articles chaussants de sport; gants; couvre-chefs, notamment chapeaux, casquettes et foulards; vestes; combinaisons pour enfants; pyjamas; pantalons; shorts; vêtements de nuit; chaussettes; chandails molletonnés; vêtements de bain; sous-vêtements.

Classe 28

(4) Figurines d'action; balles et ballons de sport; jeux de plateau; masques de costume; jouets d'action électriques; véhicules jouets électroniques; cerfs-volants; personnages jouets en plastique; balles et ballons de jeu; jouets en peluche; casse-tête; figurines d'action jouets et accessoires connexes; horloges et montres jouets; fusées jouets; véhicules jouets et accessoires connexes; jouets, notamment accessoires de déguisement pour enfants, notamment costumes, chapeaux et masques; ballons de fête, ballons de jeu et ballons jouets; jeux de cartes; ballons jouets; jouets éducatifs; jouets pour nourrissons; petits jouets; figurines jouets; modèles réduits jouets.

Services**Classe 41**

Services d'enseignement et de divertissement, notamment émissions et films d'animation pour enfants offerts à la télévision, par Internet, par satellite, par vidéo, sur téléphone mobile, sur des réseaux informatiques; services de divertissement, à savoir émissions de télévision continues dans le domaine du divertissement pour enfants; offre d'information dans les domaines de la science de l'éducation et du divertissement pour enfants au moyen d'un site Web.

Numéro de la demande 1,849,136

Date de production 2017-07-25

Langue de la demande Anglais

DÉTAILS DU REQUÉRANT ET DE L'AGENT

Requérant

543077 Alberta Ltd.
9175 14 St NW
Edmonton
ALBERTA
T6P0C9

Agent

BURNET, DUCKWORTH & PALMER LLP
2400, 525 - 8TH AVENUE S.W., CALGARY,
ALBERTA, T2P1G1

DÉTAILS DE LA MARQUE DE COMMERCE

Catapult

Type de la marque de commerce

Mot

Produits

Classe 06

(1) Grands conteneurs d'entreposage en métal pour stocker des articles en vrac et des articles fongibles, du sable de fracturation, et des céréales.

Classe 22

(2) Conteneurs d'entreposage industriel en tissu.

Services

Classe 39

Livraison de contenants de rangement par camion, par train et par barge et installation de contenants de rangement pour stocker des articles en vrac et des articles fongibles; exploitation de contenants de rangement pour le compte de tiers; gestion et entretien de contenants de rangement pour le compte de tiers; services d'entreposage pour le compte de tiers pour le stockage d'articles en vrac et d'articles fongibles, y compris, de sable de fracturation et de céréales; chargement et déchargement d'articles en vrac et d'articles fongibles, y compris, de sable de fracturation et de céréales en provenance ou à destination de contenants de rangement pour le compte de tiers; transport et livraison d'articles en vrac et d'articles fongibles par camion, par train et par barge, y compris, de sable de fracturation et de céréales pour le compte de tiers.

Numéro de la demande 1,851,156

Date de production 2017-08-04

Langue de la demande Anglais

DÉTAILS DU REQUÉRANT ET DE L'AGENT

Requérant

Canadian Tire Corporation, Limited
2180 Yonge Street
Toronto
ONTARIO
M4P2V8

Agent

TORYS LLP
SUITE 3000, 79 WELLINGTON ST. W., BOX
270, TD CENTRE, TORONTO, ONTARIO,
M5K1N2

DÉTAILS DE LA MARQUE DE COMMERCE

TRIANGLE REWARDS

Type de la marque de commerce

Caractères standard

Produits

Classe 09

(1) Cartes de crédit; cartes de débit.

Classe 16

(2) Bons de réduction; carnets de coupons; cartes de programme de récompenses, cartes de fidélité pour utilisation relativement à des programmes de fidélisation, à des programmes incitatifs de vente et de promotion ainsi qu'à des services de promotion.

Services

Classe 35

(1) Programmes de récompenses de magasins de détail; administration de programmes de fidélisation de la clientèle; promotion de la vente de produits et de services au moyen d'un programme de fidélisation de la clientèle; services de programmes de récompenses associés à des cartes de crédit; offre de programmes promotionnels de bons de réduction et de coupons ayant trait aux produits et aux services de tiers; distribution de bons de réduction et de carnets de coupons; programme pour l'octroi de primes en espèces aux acheteurs au détail par l'émission et l'échange de bons-primes; administration d'un programme incitatif, de récompenses et de fidélisation; programmes incitatifs de vente et de promotion ainsi que services de promotion, nommément administration de programmes de récompenses pour promouvoir la vente de produits et de services de tiers.

Classe 36

(2) Virement électronique d'argent; services de cartes de paiement; services de cartes de crédit; services de cartes de débit.

Numéro de la demande 1,851,181

Date de production 2017-08-04

Langue de la demande Anglais

DÉTAILS DU REQUÉRANT ET DE L'AGENT

Requérant

Toronto Vegetarian Association
360 College Street
Unit #301
Toronto
ONTARIO
M5T1S6

Agent

LEDGLEY LAW
724 ANNETTE STREET, TORONTO,
ONTARIO, M6S2E2

DÉTAILS DE LA MARQUE DE COMMERCE

VEGGIELICIOUS

Type de la marque de commerce

Mot

Produits

Classe 16

- (1) Brochures.
- (2) Affiches; cartes postales.
- (3) Imprimés, nommément affiches de table en papier imprimées pour la publicité.

Classe 25

- (4) Tee-shirts promotionnels.

Classe 26

- (5) Macarons et épinglettes de fantaisie.

Services

Classe 35

- (1) Marketing direct de restaurants, de cafés et de boulangeries-pâtisseries de tiers offrant des aliments et des boissons végétaliens; élaboration de campagnes promotionnelles à des fins commerciales pour des tiers; création de stratégies et de concepts de marketing de restaurants, de cafés et de boulangeries-pâtisseries végétaliens pour des tiers.

Classe 41

- (2) Conception, mise sur pied et coordination de festivals, de salons et d'expositions faisant la promotion du service et de la dégustation de produits végétaliens de tiers.

Numéro de la demande 1,851,416

Date de production 2017-08-08

Langue de la demande Anglais

DÉTAILS DU REQUÉRANT ET DE L'AGENT

Requérant

RAPIDGROW INDUSTRIES INC.
20203 113B Ave
Maple Ridge
BRITISH COLUMBIA
V2X0Z1

Agent

ERIC MOLLEMA
(Centra Lawyers LLP), 102-20110 Lougheed
Highway, Maple Ridge, BRITISH COLUMBIA,
V2X2P7

DÉTAILS DE LA MARQUE DE COMMERCE

SUPERNATURAL

Type de la marque de commerce

Mot

Produits

Classe 01

Milieus de culture pour plantes; substance fertilisante; produits pour réguler la croissance des plantes; régulateurs de croissance des plantes; régulateurs de croissance des plantes à usage agricole; éléments nutritifs pour plantes; produits nutritifs pour plantes; produits pour la fortification des plantes; substances pour réguler la croissance des plantes.

Numéro de la demande 1,851,770

Date de production 2017-08-09

Langue de la demande Anglais

DÉTAILS DU REQUÉRANT ET DE L'AGENT

Requérant

RENEWI PLC
16 Charlotte Square
Edinburgh EH2 4DF
UNITED KINGDOM

Agent

GOODMANS LLP
ATTN: INTELLECTUAL PROPERTY GROUP,
BAY ADELAIDE CENTRE, 333 BAY STREET,
SUITE 3400, TORONTO, ONTARIO, M5H2S7

DÉTAILS DE LA MARQUE DE COMMERCE

Type de la marque de commerce

Dessin

Représentation visuelle



Revendication de couleur

La couleur est revendiquée comme caractéristique de la marque de commerce. La marque de commerce est constituée du mot stylisé « renewi » bleu clair, bleu, vert et vert clair avec un dessin de flèche courbée s'échappant de la lettre « n » et un second dessin de flèche courbée s'échappant de la lettre « w ». La couleur bleue figure sur les lettres « ren » et les flèches courbées s'échappant des lettres « n » et « w »; le bleu clair figure sur les lettres « ne » et les flèches courbées s'échappant des lettres « n » et « w »; le vert figure sur les lettres « ew » et les flèches courbées s'échappant des lettres « n » et « w »; le vert clair figure sur les lettres « wi » et les flèches courbées s'échappant des lettres « n » et « w ».

Produits

Classe 01

(1) Fumier; compost; compost enrichi; terre, nommément terre végétale, terre de rempotage, terre argileuse, terre sablonneuse, terre limoneuse, terre glaise, terre tourbeuse, terre calcaire; produits d'amendement du sol, nommément engrais et composts enrichis; engrais.

Classe 04

(2) Combustibles, nommément éthanol, méthanol, essence, carburant diesel, gaz naturel, hydrogène et pétrole, combustibles renouvelables et combustibles d'origine organique, nommément éthanol, biocombustible, méthanol et combustible à base d'hydrogène.

Classe 06

(3) Métaux communs en poudre, métaux communs en feuille, métal, nommément alliages d'aluminium, alliages de laiton, alliages de bronze, alliages de cuivre, alliages de chrome, alliages ferreux, alliages de plomb, alliages de magnésium, alliages de mercure, alliages de nickel, alliages d'acier, alliages d'étain, alliages de titane, alliages de zinc; alliages de métaux; minerais de métal, minerais de fer, minerais d'aluminium, aurichalcite, minerais pour le bronze, minerais de cuivre, minerais de chrome, minerais d'or, minerais de plomb, minerais de magnésium, minerais de mercure, minerais de nickel, minerais de platine, minerais d'argent, minerais pour l'acier, minerais d'étain, minerais de titane, minerais de zinc; minerais; bâtiments et constructions transportables en métal pour la récupération, le stockage et le transport de déchets, de produits usagés, de produits recyclables et de combustibles; contenants en métal pour la récupération, le stockage et le transport de déchets, de produits usagés et de produits et matières recyclables; contenants en métal pour la récupération, le stockage et le transport de déchets, de produits usagés et de produits et matières recyclables dangereux; contenants en métal pour l'entreposage souterrain et au niveau du sol; poubelles en métal; supports d'écartement et consoles pour tablettes en métal; séparateurs à déchets en métal; constructions en métal pour contenants de transport, nommément réservoirs en métal, réservoirs en métal pour le stockage et le transport de liquides et de gaz; tuyaux en métal pour le transfert de liquides et de gaz; boîtiers de verrouillage et verrous en métal; pédales en métal et supports en métal pour serrures; pièces et accessoires pour tous les produits susmentionnés.

Classe 07

(4) Installations de recyclage, nommément machinerie pour le recyclage mécanique de matières synthétiques résineuses, de déchets domestiques et commerciaux, de déchets humains et animaux, de boues, de déchets alimentaires, de graisses industrielles et de déchets agricoles; installations pour le traitement de déchets, de produits usagés et de produits et matières recyclables, nommément machinerie pour le recyclage mécanique de matières synthétiques résineuses, de déchets domestiques et commerciaux, de déchets humains et animaux, de boues, de déchets alimentaires, de graisses industrielles et de déchets agricoles; machines de collecte mécanique de déchets, de produits usagés et de produits et matières recyclables, nommément de matières synthétiques résineuses, de déchets domestiques et commerciaux, de déchets humains et animaux, de boues, de déchets alimentaires, de graisses industrielles et de déchets agricoles; machines de recyclage mécanique de déchets, de produits usagés et de produits et matières recyclables, nommément de matières synthétiques résineuses, de déchets domestiques et commerciaux, de déchets humains et animaux, de boues, de déchets alimentaires, de graisses industrielles et de déchets agricoles; machines de digestion mécanique de déchets, de produits usagés et de produits et matières recyclables, nommément de matières synthétiques résineuses, de déchets domestiques et commerciaux, de déchets humains et animaux, de boues, de déchets alimentaires, de graisses industrielles et de déchets agricoles; installations pour le traitement de déchets, de produits usagés et de produits et matières recyclables dangereux, nommément machinerie pour le recyclage mécanique de matières synthétiques résineuses dangereuses et de déchets commerciaux dangereux; installations pour le traitement du verre, nommément machines à travailler le verre, ainsi que pièces constituanes et accessoires connexes; installations pour le traitement du sable, nommément machines à trier le sable, ainsi que pièces constituanes et accessoires connexes; installations pour le traitement des sols, nommément machines pour la culture intercalaire, ainsi que pièces constituanes et accessoires connexes; installations pour le traitement des scories, nommément machines d'écumage pour l'enlèvement des scories accumulées, ainsi que pièces constituanes et accessoires connexes; installations pour le traitement du papier, nommément machines à fabriquer le papier et trieuses de papier, ainsi que pièces constituanes et accessoires connexes; installations pour le traitement du fer, nommément

machines de travail du fer, ainsi que pièces constituanes et accessoires connexes; installations pour la production de compost, en l'occurrence composteurs, ainsi que pièces constituanes et accessoires connexes; installations pour la production d'énergie et de gaz, nommément générateurs électriques et générateurs et transporteurs à gaz, ainsi que pièces constituanes et accessoires connexes; transporteurs; pièces et accessoires pour tous les produits susmentionnés.

Classe 11

(5) Appareils et installations de purification de l'eau à usage domestique, commercial et industriel, appareils et installations de dessalement à usage domestique, commercial et industriel, et appareils et installations de conditionnement de l'eau à usage domestique, commercial et industriel, ainsi que pièces et accessoires pour tous les produits susmentionnés; pièces et accessoires pour tous les produits susmentionnés.

Classe 12

(6) Véhicules, nommément automobiles, bateaux, avions, camions, camions commerciaux, camions à ordures, véhicules conçus pour le transport de contenants d'entreposage, trains et véhicules ferroviaires légers; appareils de locomotion par voie terrestre, aérienne ou maritime, nommément automobiles, bateaux, avions, camions, camions commerciaux, camions à ordures, véhicules conçus pour le transport de contenants d'entreposage, trains et véhicules ferroviaires légers; chariots, nommément chariots et chariots de manutention pour déchets, produits usagés et produits et matières recyclables, chariots de manutention pour déchets, produits usagés et produits recyclables dangereux, ainsi que pièces constituanes et accessoires pour tous les produits susmentionnés; chariots; chariots de manutention pour déchets, produits usagés et produits et matières recyclables; chariots de manutention pour déchets, produits usagés et produits et matières recyclables dangereux; pièces et accessoires pour tous les produits susmentionnés.

Classe 14

(7) Alliages d'or, alliages de platine et alliages d'argent.

Classe 19

(8) Matériaux de construction, autres qu'en métal, nommément revêtements de sol en argile, carreaux d'argile, ciment d'argile, grès, bois mi-ouvré, briques, ciment, murs en béton, blocs et piliers de béton, revêtements de sol en béton, verre, panneaux en plastique, supports en plastique et carreaux de céramique; béton; matériaux de construction en béton, nommément blocs de construction en béton, piliers et colonnes en béton et colonnes portantes en béton; fondations en béton; contenants en béton; matériaux pour la construction et le revêtement de routes, nommément ciment, asphalte, béton, bitume, gravier, pierre; matériaux de revêtement et de pavage, nommément ciment, asphalte, béton, bitume, gravier, pierre et petites dalles de pavage; tuiles, carreaux de sol, carreaux de céramique, carreaux muraux, carreaux de plafond; constructions transportables non métalliques, nommément caisses et réservoirs pour la récupération, le stockage et le transport de déchets; réservoirs non métalliques, nommément réservoirs en maçonnerie; réservoirs non métalliques en maçonnerie pour le stockage et le transport de liquides et de gaz; conduites d'eau non métalliques pour le transport de liquides et de gaz, tuyauterie rigide non métallique pour la construction; matériaux de construction non métalliques, en l'occurrence revêtements de sol en argile, carreaux d'argile, ciment d'argile, grès, bois mi-ouvré, briques, ciment, murs en béton, blocs et piliers de béton, revêtements de sol en béton, verre, panneaux en plastique, supports en plastique et carreaux de céramique faits avec des déchets, des produits usagés et des produits et matières recyclables, nommément du papier, du verre, du plastique, des granulats, du compost, du bois, et avec de l'électricité et des combustibles; matériaux de construction non métalliques, en l'occurrence revêtements de sol en

argile, carreaux d'argile, ciment d'argile, grès, bois mi-ouvré, briques, ciment, murs en béton, blocs et piliers de béton, revêtements de sol en béton, verre, panneaux en plastique, supports en plastique et carreaux de céramique faits avec des déchets, des produits usagés et des produits et matières recyclables dangereux, nommément du papier, du verre, du plastique, des granulats, du compost, du bois, et avec de l'électricité et des combustibles; gravier; sable; ciment; verre de construction; liants pour la réparation de routes, nommément ciment, asphalte, béton, bitume, gravier, pierre; agents liants pour la fabrication de pierres; granulats pour ciment; granulats pour béton, nommément granulats pour ciment; goudron de houille en granules pour la préparation du béton; granules pour la préparation du béton.

Classe 20

(9) Contenants non métalliques, en l'occurrence caisses et unités de stockage pour le transport d'ordures à usage commercial ou industriel, ainsi que pièces et accessoires connexes; contenants non métalliques, en l'occurrence caisses pour la récupération, le stockage et le transport de déchets, de produits usagés et de produits et matières recyclables, ainsi que pièces constituanes et accessoires connexes; contenants non métalliques, en l'occurrence caisses pour la récupération, le stockage et le transport de déchets, de produits usagés et de produits et matières recyclables dangereux, ainsi que pièces constituanes et accessoires connexes; réservoirs non métalliques en plastique pour le stockage et le transport de liquides et de gaz; contenants en plastique pour l'entreposage souterrain et au niveau du sol, ainsi que pièces constituanes et accessoires connexes; quincaillerie, nommément supports autres que métalliques à usage général; séparateurs à déchets non métalliques, en l'occurrence bacs de recyclage autres qu'en métal à usage commercial; verrous non métalliques; pédales et supports non métalliques pour verrous; contenants d'entreposage en béton, ainsi que pièces constituanes et accessoires connexes; pièces et accessoires pour tous les produits susmentionnés.

Classe 21

(10) Bacs à ordures; bacs à déchets; bacs de recyclage; supports pour sac à déchets, à ordures et de recyclage; pièces et accessoires pour tous les produits susmentionnés.

Classe 24

(11) Tissus pour la lutte contre les mauvaises herbes; tissus pour le renforcement de substrats.

Classe 31

(12) Produits agricoles, horticoles et forestiers, nommément semences, plantes vivantes, arbres vivants, cultures vivantes, en l'occurrence blé non transformé, canne à sucre non transformée, légumes frais, pommes de terre fraîches, légumineuses fraîches, fruits frais et ignames fraîches, bétail, nommément bovins, moutons, chevaux, chèvres, porcs, poules et dindes.

Services

Classe 35

(1) Services de vérification concernant des déchets, des produits usagés et des produits et matières recyclables; services de vérification concernant des déchets, des produits usagés et des produits et matières recyclables dangereux; organisation de la présentation d'entreprises ayant trait à la production et au traitement de déchets, de produits usagés et de produits et matières recyclables; organisation de la présentation d'entreprises ayant trait à la production et au traitement de déchets, de produits usagés et de produits et matières recyclables dangereux; organisation de la présentation d'entreprises ayant trait à la production et au traitement de combustibles; consultation auprès des entreprises et médiation de contrats pour l'achat, la vente, l'importation et l'exportation de produits et de services; consultation auprès des entreprises et médiation de contrats pour l'achat, la vente, l'importation et l'exportation de déchets, de produits

usagés et de produits et matières recyclables; consultation auprès des entreprises et médiation de contrats pour l'achat, la vente, l'importation et l'exportation de déchets, de produits usagés et de produits et matières recyclables dangereux; consultation auprès des entreprises et médiation de contrats pour l'achat, la vente, l'importation et l'exportation de verre, de sable, de terre, de mâchefer, de papier, de fer, de produits faits de déchets recyclés, de combustibles, d'énergie; consultation auprès des entreprises et médiation de contrats pour l'achat, la vente, l'importation et l'exportation de contenants; consultation auprès des entreprises et médiation de contrats concernant la collecte, l'emballage, le stockage, l'expédition, la distribution, le traitement, le recyclage et la destruction de déchets, de produits usagés et de produits et matières recyclables; consultation auprès des entreprises et médiation de contrats concernant la collecte, l'emballage, le stockage, l'expédition, la distribution, le traitement, le recyclage et la destruction de déchets, de produits industriels usagés et de produits et matières recyclables dangereux; consultation auprès des entreprises et médiation de contrats concernant des déchets, des produits usagés et des produits et matières recyclables; consultation auprès des entreprises et médiation de contrats concernant des déchets, des produits industriels usagés et des produits et matières recyclables dangereux; consultation auprès des entreprises et médiation de contrats concernant des installations de recyclage; consultation auprès des entreprises et médiation de contrats concernant des résidus organiques; services de consultation en marketing d'entreprise concernant la collecte, l'élimination et le recyclage de déchets, de produits usagés et de produits et matières recyclables; consultation auprès des entreprises et médiation de contrats concernant des contenants d'entreposage; services de gestion d'entreprise et de conseil aux entreprises concernant des services et des installations de gestion de déchets, de produits usagés et de produits et matières recyclables; services de gestion d'entreprise et de conseil aux entreprises concernant des services et des installations de gestion de déchets, de produits usagés et de produits et matières recyclables dangereux; services de vente au détail de déchets, de produits usagés et de produits et matières recyclables; services de vente au détail de déchets, de produits usagés et de produits et matières recyclables dangereux; services de vente au détail de verre, de sable, de terre, de mâchefer, de papier, de fer, de produits fabriqués avec des déchets recyclés, notamment du papier, du verre, des combustibles recyclés, du compost, des copeaux de bois, du plastique, du métal, des granulats, des granules, ainsi que d'électricité verte, de combustibles, d'énergie, de contenants, de tuyaux, de tissus, tous produits au moyen de déchets recyclés; services d'importation et d'exportation de déchets, de déchets et de produits usagés domestiques, commerciaux et industriels ainsi que de déchets et de produits usagés recyclables domestiques, commerciaux et industriels; services d'importation et d'exportation de déchets, de déchets et de produits usagés domestiques, commerciaux et industriels ainsi que de déchets et de produits usagés recyclables domestiques, commerciaux et industriels, tous dangereux; services d'importation et d'exportation de verre, de sable, de terre, de mâchefer, de papier, de fer, de produits fabriqués avec des déchets recyclés, notamment du papier, du verre, du compost, des copeaux de bois, du plastique, du métal, des granulats, des granules, de l'électricité, de l'énergie éolienne, de l'énergie solaire et des combustibles recyclés d'origine organique, notamment de l'éthanol, du biocombustible, du méthanol et de combustible à base d'hydrogène, de contenants, de tuyaux, de tissus; services de compilation et de gestion de bases de données dans le domaine de la gestion des déchets, des produits usagés et des produits et matières recyclables; services de compilation et de gestion de bases de données dans le domaine de la gestion des déchets, des produits usagés et des produits et matières recyclables dangereux; services de compilation et de gestion de bases de données concernant des bases de données contenant des renseignements commerciaux sur les produits et services de tiers; services de recrutement; services administratifs concernant le recrutement; études de marché; publicité des produits et des services de tiers pour la vente au détail sur Internet; services de traitement de commandes; préparation et offre de

rapports commerciaux dans le domaine de la gestion des déchets, des produits usagés et des produits et matières recyclables; préparation et offre de rapports commerciaux dans le domaine de la gestion des déchets, des produits usagés et des produits et matières recyclables dangereux; services d'information, de conseil et de consultation ayant trait à tout ce qui précède.

Classe 36

(2) Services de gestion financière; services d'investissement de capitaux; services d'information, de conseil et de consultation ayant trait à tout ce qui précède.

Classe 37

(3) Construction, installation et réparation d'équipement et d'installations pour la réception, le traitement, le recyclage et l'élimination de déchets, de produits usagés et de produits et matières recyclables; construction de bâtiments, à savoir d'installations de gestion de déchets, de produits usagés et de produits et matières recyclables; construction de bâtiments, à savoir d'installations de gestion de déchets, de produits usagés et de produits et matières recyclables dangereux; services d'entrepreneur en revêtement et pavage; construction de routes; construction de fondations; construction de corps de chaussée; construction de systèmes de drainage; services de drainage; offre d'information et de conseils en matière de construction; services de démolition; entretien d'installations industrielles, nommément de bâtiments et de machines pour la réception, le traitement, le recyclage et l'élimination de déchets, de produits usagés et de produits et matières recyclables; services d'entretien et de réparation dans le domaine des installations d'extraction de pétrole et de gaz; services d'entretien et de réparation dans le domaine des systèmes d'alimentation électrique; construction et entretien de réseaux câblés; pose de câbles et de pipelines; réparation et entretien de postes de distribution pour la fourniture d'énergie, nommément d'électricité, d'énergie éolienne, d'énergie solaire et de combustibles recyclés d'origine organique, nommément d'éthanol, de biocombustible, de méthanol et de combustible à base d'hydrogène, ainsi que d'installations de chauffage et d'alimentation en eau; services d'entretien et de réparation dans le domaine des systèmes d'alimentation en eau; services d'exploitation de carrières; services d'entretien et de réparation dans le domaine des égouts; services d'entretien et de réparation de routes; services de nettoyage d'installations industrielles, nommément de bâtiments et de machines industrielles; services de nettoyage industriel de bâtiments et de machines industrielles; services de nettoyage, nommément purification de l'air, nettoyage de l'eau, nettoyage de terrains, enlèvement de déchets dangereux, nettoyage en cas de déversement de produits chimiques, nettoyage en cas de déversement de pétrole et nettoyage en cas de contamination à des fins de dépollution environnementale; services de désinfection de bâtiments; décontamination; nettoyage de réservoirs, de contenants, d'aires d'entreposage, de bâtiments, de drains, de sites, de refroidisseurs, de récipients, de colonnes et de tuyauterie; entretien, nettoyage et réparation d'égouts; réparation et entretien d'équipement de nettoyage industriel et commercial; nettoyage, réparation et entretien d'équipement de protection, nommément d'équipement de protection personnelle, de vêtements de protection contre l'exposition aux produits chimiques et de vêtements de protection contre l'exposition aux déchets dangereux; services d'inspection de bâtiments concernant le nettoyage et l'entretien; inspection, nettoyage et réparation de systèmes de drainage; réhabilitation et bouchardage de béton; réhabilitation de sites d'enfouissement; épuration de gaz; services de décapage à la glace sèche; services de plomberie; installation d'équipement d'automatisation pour installations industrielles et commerciales; location d'outils et d'équipement de construction et de démolition; location de grues, de bulldozers, d'excavatrices, de rouleaux compresseurs et d'équipement de construction; services d'information, de conseil et de consultation ayant trait à tout ce qui précède.

Classe 39

(4) Transport ferroviaire, transport de marchandises, transport de fret, transport aérien et transport maritime de marchandises; services de chaîne logistique et de logistique inverse, nommément entreposage, transport et livraison de marchandises pour des tiers par avion, train, navire ou camion; emballage, entreposage, collecte, déchargement, tri, stockage, expédition, enlèvement, élimination, distribution (livraison) et transport de déchets, de produits usagés et de produits et matières recyclables; services de collecte, de déchargement, de tri, de stockage, d'expédition, d'enlèvement, d'élimination, de distribution (livraison); transport ferroviaire, transport de marchandises, transport de fret, transport aérien et transport maritime concernant des déchets, des produits usagés et des produits et matières recyclables; collecte, déchargement, tri, stockage, expédition, enlèvement, élimination, distribution (livraison) et transport ferroviaire, transport de marchandises, transport de fret, transport aérien et transport maritime concernant des déchets, des produits usagés et des produits et matières recyclables dangereux; collecte, déchargement, tri, stockage, expédition, enlèvement, élimination, distribution (livraison) et transport ferroviaire, transport de marchandises, transport de fret, transport aérien et transport maritime concernant du verre, du sable et de la pierre, de la terre et du mâchefer; transport terrestre et aérien, stockage et emballage d'équipement de protection pour l'industrie du recyclage des déchets dangereux, nommément du métal et du plastique, stockage et emballage; livraison et transport de matériaux de construction par camion, train, avion et navire, stockage et transport ferroviaire, transport de marchandises, transport de fret, transport aérien et transport maritime concernant des matériaux de construction; enlèvement de mobilier; location de conteneurs d'entreposage de déchets; location de poubelles et de bacs de recyclage; location d'entrepôts mobile; services de plongée et de sauvetage sous-marins; distribution de combustible, nommément d'éthanol, de méthanol, d'essence, de carburant diesel, de gaz naturel, d'hydrogène et de pétrole, à des clients commerciaux et résidentiels par pipeline, train, équipement de transport de marchandises, équipement de transport de fret, voie aérienne et voie maritime; distribution de combustibles renouvelables et de combustibles d'origine organique, nommément d'éthanol, de biocombustible, de méthanol et de combustible à base d'hydrogène à des clients commerciaux et résidentiels par pipeline, train, équipement de transport de marchandises, équipement de transport de fret, voie aérienne et voie maritime; distribution d'électricité, de gaz, de chaleur et d'eau; transport de gaz, de liquides et de substances solides par pipelines; offre d'information concernant la collecte de déchets, de produits usagés et de produits et matières recyclables; offre d'information concernant la collecte de déchets, de produits usagés et de produits et matières recyclables dangereux; entreposage de déchets, de produits usagés et de produits et matières recyclables; entreposage de déchets, de produits usagés et de produits et matières recyclables dangereux; entreposage de matières radioactives naturelles; services d'information, de conseil et de consultation ayant trait à tout ce qui précède.

Classe 40

(5) Recyclage de déchets domestiques, commerciaux et industriels, de matières recyclables, de déchets de propriétés résidentielles et commerciales, de vêtements usagés, de mobilier et d'articles décoratifs domestiques usagés, de mobilier et d'articles décoratifs commerciaux usagés, de débris de construction et de résidus de jardin; élimination, incinération, destruction, tri, entreposage, recyclage de déchets domestiques, commerciaux et industriels, compactage, traitement et transformation de déchets domestiques, commerciaux et industriels, de matières recyclables, de déchets de propriétés résidentielles et commerciales, de vêtements usagés, de mobilier et d'articles décoratifs domestiques usagés, de mobilier et d'articles décoratifs commerciaux usagés, de débris de construction et de résidus de jardin; élimination d'amiante; élimination, incinération, destruction, tri, stockage, recyclage, compactage, traitement et transformation de déchets dangereux provenant d'installations industrielles et commerciales ainsi

que de maisons, de matières recyclables, de déchets de propriétés résidentielles et commerciales, de vêtements usagés, de mobilier et d'articles décoratifs domestiques usagés, de mobilier et d'articles décoratifs commerciaux usagés, de débris de construction et de résidus de jardin; blocage de déchets dangereux provenant d'installations industrielles et commerciales ainsi que de maisons, de matières recyclables, de déchets de propriétés résidentielles et commerciales, de vêtements usagés, de mobilier et d'articles décoratifs domestiques usagés, de mobilier et d'articles décoratifs commerciaux usagés, de débris de construction et de résidus de jardin; traitement, transformation, stockage, élimination et enfouissement de matières radioactives naturelles; services de compostage; traitement et transformation de minerais et de concentrés de minerais; services de gestion et de traitement de déchets de laboratoire, de matières recyclables, de déchets de propriétés résidentielles et commerciales, de vêtements usagés, de mobilier et d'articles décoratifs domestiques usagés, de mobilier et d'articles décoratifs commerciaux usagés, de débris de construction et de résidus de jardin; services de gestion de déchets, de matières recyclables, de déchets de propriétés résidentielles et commerciales, de vêtements usagés, de mobilier et d'articles décoratifs domestiques usagés, de mobilier et d'articles décoratifs commerciaux usagés, de débris de construction et de résidus de jardin; services de gestion de déchets, de matières recyclables, de déchets de propriétés résidentielles et commerciales, de vêtements usagés, de mobilier et d'articles décoratifs domestiques usagés, de mobilier et d'articles décoratifs commerciaux usagés, de débris de construction et de résidus de jardin, tous dangereux; offre de services de gestion aux autorités locales en matière de déchets, de matières recyclables, de déchets de propriétés résidentielles et commerciales, de vêtements usagés, de mobilier et d'articles décoratifs domestiques usagés, de mobilier et d'articles décoratifs commerciaux usagés, de débris de construction et de résidus de jardin; offre de services de gestion aux autorités locales en matière de déchets, de matières recyclables, de déchets de propriétés résidentielles et commerciales, de vêtements usagés, de mobilier et d'articles décoratifs domestiques usagés, de mobilier et d'articles décoratifs commerciaux usagés, de débris de construction et de résidus de jardin, tous dangereux; services de traitement des sols; services de sablage; services de traitement d'asphalte; gestion de la poussière résiduelle; services de traitement des boues; services de décontamination de terrains; services de décontamination de sols; services de traitement des effluents; services de récupération de solvants; services de traitement de l'eau; services de purification de l'eau; régénération de l'eau; services de réhabilitation de terrains, notamment traitement de sols, de sable, d'argile, de pâturages et de forêts; services de sites d'enfouissement; gestion de sites d'enfouissement; production de biogaz et de gaz d'enfouissement; production d'énergie, notamment d'électricité et de gaz; production d'énergie, notamment d'électricité et de gaz à partir de déchets, de matières recyclables, de déchets de propriétés résidentielles et commerciales, de vêtements usagés, de mobilier et d'articles décoratifs domestiques usagés, de mobilier et d'articles décoratifs commerciaux usagés, de débris de construction et de résidus de jardin; production d'énergie, notamment de gaz et d'électricité à partir de déchets, de matières recyclables, de déchets de propriétés résidentielles et commerciales, de vêtements usagés, de mobilier et d'articles décoratifs domestiques usagés, de mobilier et d'articles décoratifs commerciaux usagés, de débris de construction et de résidus de jardin, tous dangereux; production de combustible et de combustibles renouvelables; services de consultation concernant des installations de recyclage pour l'élimination et le recyclage de déchets, de matières recyclables, de déchets de propriétés résidentielles et commerciales, de vêtements usagés, de mobilier et d'articles décoratifs domestiques usagés, de mobilier et d'articles décoratifs commerciaux usagés, de débris de construction et de résidus de jardin; services de consultation concernant des installations de recyclage pour l'élimination et le recyclage de déchets, de matières recyclables, de déchets de propriétés résidentielles et commerciales, de vêtements usagés, de mobilier et d'articles décoratifs domestiques usagés, de mobilier et d'articles

décoratifs commerciaux usagés, de débris de construction et de résidus de jardin, tous dangereux; services de conseil concernant le traitement, le recyclage et l'élimination de déchets, de matières recyclables, de déchets de propriétés résidentielles et commerciales, de vêtements usagés, de mobilier et d'articles décoratifs domestiques usagés, de mobilier et d'articles décoratifs commerciaux usagés, de débris de construction et de résidus de jardin; services de conseil concernant le traitement, le recyclage et l'élimination de déchets, de matières recyclables, de déchets de propriétés résidentielles et commerciales, de vêtements usagés, de mobilier et d'articles décoratifs domestiques usagés, de mobilier et d'articles décoratifs commerciaux usagés, de débris de construction et de résidus de jardin, tous dangereux; location d'installations de purification de l'eau; location d'installations de traitement des déchets, nommément de tri, de recyclage et d'élimination de déchets domestiques, commerciaux et industriels, de matières recyclables, de déchets de propriétés résidentielles et commerciales, de vêtements usagés, de mobilier et d'articles décoratifs domestiques usagés, de mobilier et d'articles décoratifs commerciaux usagés, de débris de construction et de résidus de jardin; location d'installations de traitement des déchets, nommément de tri, de recyclage et d'élimination de déchets domestiques, commerciaux et dangereux de provenant d'installations industrielles et commerciales et de maisons, de matières recyclables, de déchets de propriétés résidentielles et commerciales, de vêtements usagés, de mobilier et d'articles décoratifs domestiques usagés, de mobilier et d'articles décoratifs commerciaux usagés, de débris de construction et de résidus de jardin; moulage de béton; location d'équipement ayant trait au gaz, à l'eau et au chauffage, nommément de chaudières, de radiateurs; offre d'information concernant l'élimination et le recyclage de déchets, de matières recyclables, de déchets de propriétés résidentielles et commerciales, de vêtements usagés, de mobilier et d'articles décoratifs domestiques usagés, de mobilier et d'articles décoratifs commerciaux usagés, de débris de construction et de résidus de jardin, tous dangereux; services d'information, de conseil et de consultation ayant trait à tout ce qui précède.

Classe 41

(6) Services de formation relativement à la gestion et à l'élimination de déchets, de produits usagés et de produits et matières recyclables; services de formation relativement à la gestion et à l'élimination de déchets, de produits usagés et de produits et matières recyclables dangereux; services d'information, de conseil et de consultation ayant trait à tout ce qui précède.

Classe 42

(7) Services de génie dans les domaines de la gestion des déchets, de la production d'énergie et du recyclage, services de consultation en génie dans les domaines du génie de la gestion des déchets, de la production d'énergie et du recyclage, services de recherche et développement scientifiques et techniques dans les domaines de l'énergie, de l'eau ainsi que de la gestion et du recyclage des déchets; réalisation d'études géologiques; prospection pétrolière et gazière; conception d'appareils de traitement des déchets et d'appareils pour la réception, le traitement, le recyclage et l'élimination de déchets, de produits usagés et de produits et matières recyclables; conception d'appareils de traitement des déchets et d'appareils pour la réception, le traitement, le recyclage et l'élimination de déchets, de produits usagés et de produits et matières recyclables dangereux; consultation technique dans le domaine de l'exploitation d'installations de recyclage; consultation technique dans les domaines de la collecte, du transport, de la gestion, du traitement, du recyclage et de l'élimination de déchets, de produits usagés et de produits et matières recyclables; services de recherche et de développement dans les domaines de la collecte, du transport, de la gestion, du traitement, du recyclage et de l'élimination de déchets, de produits usagés et de matières recyclées; vérification de la qualité et rapports techniques d'experts dans le domaine du traitement de déchets, de produits usagés et de produits et matières recyclables; vérification de la qualité et rapports techniques d'experts dans le domaine du

traitement de déchets, de produits usagés et de produits et matières recyclables dangereux; vérification de la qualité et rapports techniques d'experts dans le domaine de la protection de l'environnement; surveillance sur place de déchets, de produits usagés et de produits et matières recyclables; surveillance sur place de déchets, de produits usagés et de produits et matières recyclables dangereux; analyse industrielle dans les domaines de la collecte, du transport, de la gestion, du traitement, du recyclage et de l'élimination de déchets, de produits usagés et de matières recyclées; analyse industrielle dans les domaines de la collecte, du transport, de la gestion, du traitement, du recyclage et de l'élimination de déchets, de produits usagés et de produits et matières recyclables dangereux; services de conception de bâtiments dans les domaines de la collecte, du tri, du stockage, de l'élimination, de la destruction de déchets, de produits usagés et de produits et matières recyclables; services de conception de bâtiments dans les domaines de la collecte, du tri, du stockage, de l'élimination, de la destruction de déchets, de produits usagés et de produits et matières recyclables dangereux; services de conception de bâtiments dans le domaine des installations de recyclage; services de conception de bâtiments dans le domaine des installations de traitement de l'eau; services de consultation et de conseil techniques dans les domaines de l'énergie, de la consommation d'énergie, du chauffage et de l'alimentation en eau; recherche et études dans les domaines des techniques de production économiques au chapitre de l'énergie, du recyclage, des sites d'enfouissement et du traitement de déchets, de produits usagés et de produits et matières recyclables; recherche et études dans les domaines des techniques de production économiques au chapitre de l'énergie, du recyclage, des sites d'enfouissement et du traitement de déchets, de produits usagés et de produits et matières recyclables dangereux; services d'essai et de contrôle de la qualité, nommément services d'essai et de contrôle de la qualité de machinerie de gestion et de recyclage de déchets pour des tiers; services de consultation et de conseil techniques dans le domaine de la protection de l'environnement; services de consultation et de conseil techniques dans le domaine de la lutte contre les émissions; services de consultation dans le domaine de l'automatisation de la gestion et du recyclage des déchets; services d'essai et de contrôle de la qualité, nommément services d'essai et de contrôle de la qualité de machinerie de gestion et de recyclage de déchets pour des tiers; essai, analyse et évaluation de la machinerie et des services de gestion et de recyclage de déchets de tiers pour déterminer la conformité aux normes de certification; services d'information, de conseil et de consultation ayant trait à tout ce qui précède.

Classe 44

(8) Services agricoles, nommément services d'agriculture de labour et pastorale, plantation, culture, épandage d'engrais, égourmandage et récolte relativement au riz, au blé, au maïs, à la canne à sucre, aux légumes, aux pommes de terre, aux légumineuses, aux fruits, aux noix cultivées pour l'huile et aux ignames pour des tiers, culture et élevage des animaux; services horticoles, nommément conservation végétale dans le domaine de la protection des plantes, y compris d'espèces de plantes en voie de disparition, nommément restauration et production d'habitats et de végétation, restauration de site, en l'occurrence aménagement paysager industriel, gestion des sols, en l'occurrence amendement, amélioration et entretien de sols à des fins de protection de l'environnement; services de foresterie, nommément conservation forestière et sylviculture; services d'information, de conseil et de consultation ayant trait à tout ce qui précède.

Revendications

Date de priorité de production: 15 février 2017, Pays ou Bureau: LITUANIE, demande no: 20170389 en liaison avec le même genre de produits (1), (2), (3), (4), (5), (6), (8), (9), (10), (11), (12) et en liaison avec le même genre de services

Numéro de la demande 1,852,654

Date de production 2017-08-16

Langue de la demande Anglais

DÉTAILS DU REQUÉRANT ET DE L'AGENT

Requérant

Canadian Imperial Bank of Commerce
199 Bay Street
11th Floor
Toronto
ONTARIO
M5L1A2

Agent

GOWLING WLG (CANADA) LLP
SUITE 1600, 1 FIRST CANADIAN PLACE, 100
KING STREET WEST, TORONTO, ONTARIO,
M5X1G5

DÉTAILS DE LA MARQUE DE COMMERCE

SIMPLII FINANCIAL

Type de la marque de commerce

Caractères standard

Services

Classe 36

Services bancaires; services bancaires interactifs en ligne; services de cartes de crédit; services de cartes de débit.

Numéro de la demande 1,852,656

Date de production 2017-08-16

Langue de la demande Anglais

DÉTAILS DU REQUÉRANT ET DE L'AGENT

Requérant

Canadian Imperial Bank of Commerce
199 Bay Street
11th Floor
Toronto
ONTARIO
M5L1A2

Agent

GOWLING WLG (CANADA) LLP
SUITE 1600, 1 FIRST CANADIAN PLACE, 100
KING STREET WEST, TORONTO, ONTARIO,
M5X1G5

DÉTAILS DE LA MARQUE DE COMMERCE

Type de la marque de commerce

Dessin

Représentation visuelle



simplii
FINANCIAL

Services

Classe 36

Services bancaires; services bancaires interactifs en ligne; services de cartes de crédit; services de cartes de débit.

Numéro de la demande 1,853,020

Date de production 2017-08-17

Langue de la demande Anglais

DÉTAILS DU REQUÉRANT ET DE L'AGENT

Requérant

United Spirits Limited
UB Tower
Vittal Mallya Road
Bengaluru - 560001
INDIA

Agent

GOWLING WLG (CANADA) LLP
SUITE 1600, 1 FIRST CANADIAN PLACE, 100
KING STREET WEST, TORONTO, ONTARIO,
M5X1G5

DÉTAILS DE LA MARQUE DE COMMERCE

Type de la marque de commerce

Dessin

Représentation visuelle



Produits

Classe 33

Boissons alcoolisées, nommément whisky et whisky mélangé.

Numéro de la demande 1,854,056

Date de production 2017-08-23

Langue de la demande Anglais

DÉTAILS DU REQUÉRANT ET DE L'AGENT

Requérant

Health-Ade LLC
2012 Abalone Ave., Suite A
Torrance, CA 90501
UNITED STATES OF AMERICA

Agent

BORDEN LADNER GERVAIS LLP
World Exchange Plaza, 100 Queen Street,
Suite 1300, Ottawa, ONTARIO, K1P1J9

DÉTAILS DE LA MARQUE DE COMMERCE

Type de la marque de commerce

Dessin

Représentation visuelle



HEALTH·ADE
KOMBUCHA

Produits

Classe 32

(1) Bières; eaux minérales et gazeuses; boissons non alcoolisées aromatisées au thé; boissons non alcoolisées aromatisées au café; boissons aux fruits et jus de fruits; sirops pour boissons; concentrés pour faire des boissons aux fruits et des boissons gazeuses; essences pour faire des boissons gazeuses; poudres pour boissons effervescentes; poudre pour la préparation de jus de fruits et de boissons gazeuses; préparation en poudre pour thé glacé.

(2) Boissons non alcoolisées aromatisées au thé; boissons non alcoolisées aromatisées au café.

Revendications

Date de priorité de production: 24 février 2017, Pays ou Bureau: ÉTATS-UNIS D'AMÉRIQUE, demande no: 87/348,870 en liaison avec le même genre de produits (2)

Numéro de la demande 1,854,120

Date de production 2017-08-24

Langue de la demande Anglais

DÉTAILS DU REQUÉRANT ET DE L'AGENT

Requérant

AVALANCHE IP LLC
34 West 33rd Street, 5th Floor
New York, New York 10001
UNITED STATES OF AMERICA

Agent

SANDER R. GELSING
(Warren Sinclair LLP), 600, 4911 - 51 Street,
Red Deer, ALBERTA, T4N6V4

DÉTAILS DE LA MARQUE DE COMMERCE

Type de la marque de commerce

Dessin

Représentation visuelle



Produits

Classe 06

(1) Supports à vélos en métal; cadenas de vélo.

Classe 08

(2) Outils à main pour la réparation et l'entretien de vélos.

Classe 09

(3) Accessoires électroniques, nommément étuis de protection pour téléphones intelligents et ordinateurs tablettes et étuis pour ordinateurs portatifs; connecteurs et adaptateurs de bloc d'alimentation pour appareils électroniques portatifs; haut-parleurs; radios; podomètres; écouteurs boutons, casques d'écoute; accessoires de camping, nommément boussoles, boussoles magnétiques; chargeurs de batterie pour téléphones cellulaires; chargeurs de pile et de batterie pour appareils électroniques portatifs, nommément ordinateurs portatifs, ordinateurs portables, lecteurs MP3 portatifs, radios portatives; casques de vélo.

Classe 11

(4) Accessoires de camping, nommément lanternes, lampes de poche électriques et lampes de poche à DEL.

Classe 12

(5) Produits pour animaux de compagnie, nommément housses de siège de véhicule pour animaux de compagnie; sièges de vélo; porte-vélos pour véhicules, chaînes de vélo; pompes à air pour vélos; housses de vélo ajustées; porte-bagages pour vélos; sacoches pour vélos; harnais de voiture pour animaux de compagnie.

Classe 18

(6) Sacs à dos; fourre-tout; valises; sacs polochons; bagages; produits pour animaux de compagnie, nommément laisses pour animaux, sacs et mallettes de toilettage et de voyage pour animaux de compagnie; vêtements pour animaux de compagnie et colliers pour animaux de compagnie.

Classe 20

(7) Produits pour animaux de compagnie, nommément lits pour animaux de compagnie; accessoires de camping nommément matelas pneumatiques.

Classe 21

(8) Produits pour animaux de compagnie, nommément bols à nourriture et à eau pour animaux de compagnie; accessoires de camping, nommément gourdes, bouteilles à eau vendues vides, ensembles à grillade constitués principalement de grils de camping et comprenant des ustensiles connexes.

Classe 22

(9) Hamacs; tentes.

Classe 24

(10) Couvertures en molleton; couvertures de lit; jetés; sacs de couchage.

Classe 25

(11) Vêtements, nommément chaussettes, gants, vêtements de bain, chemises, pantalons, shorts, tee-shirts, chandails, gilets, vestes, sous-vêtements, chandails molletonnés et pantalons molletonnés; couvre-chefs, nommément chapeaux, casquettes et bandeaux; articles chaussants, nommément articles chaussants de sport, articles chaussants tout-aller, articles chaussants d'escalade, articles chaussants d'hiver.

Numéro de la demande 1,854,855

Date de production 2017-08-29

Langue de la demande Anglais

DÉTAILS DU REQUÉRANT ET DE L'AGENT

Requérant

Sportsline.com, Inc.
51 West 52nd Street
New York, NY 10019
UNITED STATES OF AMERICA

Agent

GOWLING WLG (CANADA) LLP
SUITE 2600, 160 ELGIN STREET, OTTAWA,
ONTARIO, K1P1C3

DÉTAILS DE LA MARQUE DE COMMERCE

SPORTSLINE

Type de la marque de commerce

Mot

Services

Classe 35

(1) Publicité en ligne et numérique des produits et des services de tiers; promotion des produits et des services de tiers par des annonces sur Internet; promotion des produits et des services de tiers par l'association des produits et des services de commanditaires à des compétitions de ligues sportives fictives; offre d'espace sur des sites Web pour la publicité des produits et des services de tiers, publicité sur Internet pour des tiers, location d'espace publicitaire sur Internet, compilation de publicités pour utilisation comme pages Web sur Internet et compilation d'annuaires publicitaires à des fins de publication sur Internet.

(2) Publicité en ligne et numérique des produits et des services de tiers; promotion des produits et des services de tiers par des annonces sur Internet; promotion des produits et des services de tiers par l'association des produits et des services de commanditaires à des compétitions de ligues sportives fictives; offre d'information sur des biens et des services de consommation, notamment de nouvelles, de renseignements, de critiques et de commentaires sur les produits et les services de tiers, par des réseaux de communication électroniques, par Internet et par des appareils de communication portatifs et sans fil dans les domaines du sport et des sports fictifs.

Numéro de la demande 1,855,013**Date de production** 2017-08-29**Langue de la demande** Anglais

DÉTAILS DU REQUÉRANT ET DE L'AGENT

Requérant

Professional Revitalization Services Inc.
901 North Shore Blvd W
Burlington
ONTARIO
L7T1A9

Agent

STEPHEN WALTERS
(STEPHEN WALTERS PROFESSIONAL
CORPORATION), 6509 MISSISSAUGA
ROAD, UNIT B, MISSISSAUGA, ONTARIO,
L5N1A6

DÉTAILS DE LA MARQUE DE COMMERCE

PROVIVE

Type de la marque de commerce

Mot

Services**Classe 37**

Restauration de surfaces, traitement de surfaces et protection de surfaces pour ce qui suit : (1) métaux, fibre de verre, verre, plastiques, caoutchoucs et revêtements pour utilisation dans les transports, nommément les autobus, les trains, les monorails, les tramways, les voitures de métro, les avions, les bateaux, les automobiles et les voitures, les fourgons, les motos, les camions, les remorques, les autocaravanes, les tentes-caravanes, les bateaux, les yachts, les véhicules nautiques personnels, les aéronefs, qui sont tous sujets à la décoloration causée par la lumière du soleil ou par des graffitis ou d'autres facteurs d'ordre esthétique; (2) béton, agrégats, briques, blocs de béton, pierre naturelle, nommément granit, marbre, calcaire; métaux, fibre de verre, verre, plastiques, caoutchoucs et revêtements pour la conception architecturale et la construction, nommément pour l'extérieur de bâtiments commerciaux et résidentiels; (3) béton, agrégats, briques, blocs de béton, pierre naturelle nommément granit, marbre, calcaire; métaux, fibre de verre, verre, plastiques, caoutchoucs et revêtements pour la conception architecturale et la construction, nommément pour l'intérieur de bâtiments commerciaux et résidentiels; (4) métaux, fibre de verre, verre, plastiques, caoutchoucs et revêtements pour la conception architecturale et la construction, nommément pour ascenseurs, escaliers mécaniques et trottoirs roulants; (5) béton, agrégats, briques, blocs de béton, métaux, fibre de verre, verre, plastiques, caoutchoucs et revêtements pour infrastructures publiques, nommément pour ponts, passages supérieurs, passages inférieurs et routes; (6) métaux, fibre de verre, verre, plastiques, caoutchoucs et revêtements pour lieux publics, nommément pour statues, installations artistiques, bancs de parc, installations récréatives, structures de jeu, balançoires et glissoires; (7) métaux, fibre de verre, verre, plastiques, caoutchoucs et revêtements pour services publics et privés, nommément boîtes de commutation, transformateurs, postes de sectionnement, lampadaires, plaques de rue ainsi que boîtes et boîtiers de service.

Numéro de la demande 1,855,458**Date de production** 2017-08-31**Langue de la demande** Anglais

DÉTAILS DU REQUÉRANT ET DE L'AGENT

Requérant

adp Gauselmann GmbH
Merkur-Allee 1-15
32339
Espelkamp
GERMANY

Agent

NEXUS LAW GROUP LLP
777 Hornby Street, Suite 2000, Vancouver,
BRITISH COLUMBIA, V6Z1S4

DÉTAILS DE LA MARQUE DE COMMERCE

TEQUILA QUEEN

Type de la marque de commerce

Mot

Produits**Classe 09**

(1) Jeux informatiques; jeux vidéo; jeux vidéo uniquement pour utilisation avec des écrans d'affichage et des moniteurs indépendants; logiciels téléchargeables pour jouer à des jeux informatiques sur un navigateur Web, une console de jeu, un téléphone cellulaire et un appareil de jeux vidéo sans fil; logiciels pour jouer à des jeux vidéo; jeux informatiques téléchargeables offerts par un réseau informatique mondial, par diffusion électronique multimédia, par télécommunication, par transmission électronique et par Internet; jeux informatiques et vidéo offerts sous forme de supports de stockage; appareils de loterie automatiques; logiciels pour jouer à des jeux informatiques sur Internet; logiciels de jeux informatiques pour jouer à des jeux d'argent en ligne, à des jeux avec des prix en ligne, à des jeux de pari en ligne, à des jeux d'adresse en ligne et à des jeux de casino en ligne; calculateurs pour jeux électroniques à pièces et pièces connexes; logiciels de jeu pour jouer à des jeux de casino et à des jeux d'arcade et jouer sur des appareils de jeu, des machines à sous et des appareils de loterie vidéo; machines pour la vérification de pièces de monnaie et de billets de banque et machines pour la vérification de cartes d'identité et de cartes de crédit; logiciels de jeu qui produisent et affichent les résultats de paris faits au moyen d'appareils de jeu.

Classe 28

(2) Appareils de jeu, y compris appareils de jeu à pièces, mis en réseau ou non; jeux pour arcades; appareils de jeu vidéo à pièces, mis en réseau ou non; accessoires de casino, notamment tables de roulette et roulettes; appareils de jeu à pièces automatiques et appareils de jeu, notamment pour arcades, avec ou sans remise de prix; appareils de jeu, machines de jeu et machines à sous électroniques et électrotechniques, mis en réseau ou non, fonctionnant au moyen de pièces, de jetons, de billets de banque, de billets et de supports de stockage électroniques, magnétiques et biométriques, notamment à usage commercial dans les casinos et les arcades, avec ou sans remise de prix; appareils de jeu automatiques et appareils de jeu, notamment à usage commercial dans les casinos et les arcades, avec ou sans remise de prix; appareils de jeu à pièces et appareils de jeu d'argent électroniques, avec ou sans remise de prix; boîtiers à appareils de jeu et à appareils de jeu automatiques, mis en réseau ou non, fonctionnant

au moyen de pièces de monnaie, de jetons, de billets et de supports de stockage électroniques, magnétiques et biométriques, notamment à usage commercial dans les casinos et les arcades, avec ou sans remise de prix; appareils de jeu électropneumatiques et électriques ainsi qu'appareils de jeux vidéo; appareils de jeu, mis en réseau ou non, pour la sélection de gagnants de jeux avec des prix ainsi que de loteries et de tirages au sort; boîtiers en métal, en plastique et en bois pour appareils à pièces automatiques; tables de jeu, notamment pour jouer au soccer sur table, au billard et à des jeux de glisse; jeux de palets (articles de jeu) et jeux de fléchettes; appareils de jeu électriques, électroniques et électromécaniques pour jeux de bingo, loteries ou jeux de loterie vidéo et pour les agences de pari, mis en réseau ou non; consoles de jeu à afficheur ACL; appareils de jeu automatiques; appareils pour la réception et le stockage d'argent, à savoir pièce d'appareil de jeu.

Revendications

Date de priorité de production: 30 mars 2017, Pays ou Bureau: EUIPO (UE), demande no: 16529802 en liaison avec le même genre de produits

Numéro de la demande 1,855,479

Date de production 2017-08-31

Langue de la demande Anglais

DÉTAILS DU REQUÉRANT

Requérant

1938496 Ontario Inc. c.o.b. as Bang Bang Ice
Cream and Bakery
93A Ossington Ave
Toronto
ONTARIO
M6J2Z2

DÉTAILS DE LA MARQUE DE COMMERCE

Type de la marque de commerce

Dessin

Représentation visuelle



Produits

Classe 11

(1) Gaufriers électriques.

Classe 21

(2) Cuillères à crème glacée.

Classe 30

(3) Biscuits; crème glacée; cornets de crème glacée; sandwichs à la crème glacée; gaufres.

Services

Classe 43

Bars laitiers.

Numéro de la demande 1,856,771

Date de production 2017-09-11

Langue de la demande Anglais

DÉTAILS DU REQUÉRANT ET DE L'AGENT

Requérant

Younique, LLC
8400 Mayflower Ave.
Lehi, UT 84043
UNITED STATES OF AMERICA

Agent

MOFFAT & CO.
P.O. Box 2088, Station D, Ottawa, ONTARIO,
K1P5W3

DÉTAILS DE LA MARQUE DE COMMERCE

MOODSTRUCK ESTEEM

Type de la marque de commerce

Caractères standard

Produits

Classe 03

Cosmétiques; produits cosmétiques pour les cils, nommément sérum pour les cils et sérum pour stimuler la pousse des cils; maquillage pour les yeux.

Revendications

Date de priorité de production: 10 mars 2017, Pays ou Bureau: ÉTATS-UNIS D'AMÉRIQUE, demande no: 87366466 en liaison avec le même genre de produits

Numéro de la demande 1,857,196

Date de production 2017-09-06

Langue de la demande Anglais

DÉTAILS DU REQUÉRANT ET DE L'AGENT

Requérant

Würth International AG
Aspermontstrasse 1
7000 Chur
SWITZERLAND

Agent

KERR & NADEAU
190 O'Connor Street, Suite 610, Ottawa,
ONTARIO, K2P2R3

DÉTAILS DE LA MARQUE DE COMMERCE

Type de la marque de commerce

Dessin

Représentation visuelle



Produits

Classe 06

(1) Vis en métal; boulons en métal; écrous en métal; chevilles en métal.

Classe 07

(2) Tournevis électriques; embouts de tournevis pour machines.

Classe 08

(3) Extracteurs à vis; poinçons pour la fabrication de vis; tournevis et embouts de tournevis pour applications manuelles.

Numéro de la demande 1,857,210

Date de production 2017-09-13

Langue de la demande Anglais

DÉTAILS DU REQUÉRANT ET DE L'AGENT

Requérant

LOVING VINCENT SP. Z.O.O.
ul. Cieszynskiego 15-17
81-881 Sopot
POLAND

Agent

PERRY + CURRIER
1300 YONGE STREET, SUITE 500,
TORONTO, ONTARIO, M4T1X3

DÉTAILS DE LA MARQUE DE COMMERCE

LOVING VINCENT

Type de la marque de commerce

Caractères standard

Produits

Classe 02

(1) Peintures, nommément peintures à l'huile et ensembles de peintures à l'huile, peintures à l'eau, peintures pour affiches, peintures acryliques, émulsions.

Classe 09

(2) Films, nommément films ayant trait à l'art, films ayant trait à l'histoire, films de fiction, documentaires, oeuvres d'animation, comédies musicales; enregistrements sonores, d'images et cinématographiques, à savoir cassettes, cassettes vidéo, cassettes magnétiques, disques optiques, enregistrements numériques, CD, DVD et disques vidéo haute définition, enregistrés, contenant des bandes sonores et des films; jeux informatiques; applications mobiles, nommément applications téléchargeables ayant trait à l'art pour la démonstration de techniques de peinture; aimants décoratifs.

Classe 14

(3) Métaux précieux et leurs alliages; bijoux; pierres précieuses et semi-précieuses.

Classe 16

(4) Papier et carton; imprimés, nommément livres et catalogues, journaux, bandes dessinées, périodiques, magazines, livres à colorier; articles de papeterie et fournitures de bureau, sauf le mobilier, nommément blocs-notes et cartes postales, stylos, gommes à effacer en caoutchouc, crayons, photos, pochettes d'information, cartes à jouer, porte-stylos, stylos à bille, crayons, stylos-plumes, craie, équerres à dessin et règles, enveloppes, papier à lettres, coupe-papier, coupe-papier pour le bureau, étiquettes autocollantes, cartes de visite, agendas; matériel de reliure; photos; adhésifs pour le bureau et la maison; matériel d'artiste et de dessin, nommément pinceaux, livres de peinture par numéros; matériel éducatif et pédagogique, nommément livres, cahiers, manuel; caractères d'imprimerie; clichés d'imprimerie; images artistiques; photos; affiches.

Classe 18

(5) Cuir et similicuir; peaux d'animaux et cuirs bruts; bagages et sacs de transport, nommément sacs à main et sacs à dos, sacs fourre-tout contenant des reproductions d'oeuvres d'art; parapluies et parasols; bâtons de marche; portefeuilles.

Classe 21

(6) Verre brut ou mi-ouvré, sauf le verre de construction; articles en terre cuite; articles en verre et articles en porcelaine, nommément tasses, grandes tasses, verres à boire, assiettes, verrerie de table, bouteilles réfrigérantes en verre, objets artificiels et objets décoratifs en verre et en porcelaine, nommément figurines décoratives et feuilles de verre pour la fabrication de verrerie pour boissons, morceaux de verre en cristal taillé ou non, marmites, bols et vases.

Classe 24

(7) Tissus et substituts de tissu, nommément taies d'oreiller, rideaux de douche, linge de lit; linge de maison; rideaux en tissu ou en plastique.

Classe 25

(8) Vêtements, nommément tee-shirts, gants, vestes, chemises, foulards, pantalons, chandails molletonnés, robes, jupes et articles vestimentaires de sport pour enfants; articles chaussants, nommément chaussures; couvre-chefs, nommément chapeaux, casquettes.

Classe 27

(9) Tapis.

Classe 28

(10) Jeux, jouets et articles de jeu, nommément jeux de plateau, cartes à jouer et jeux de cartes, jeux-questionnaires utilisant des cartes et des composants de jeu, casse-tête, kaléidoscopes, décorations d'arbre de Noël.

Services**Classe 41**

Services éducatifs, nommément offre de cours de formation, d'ateliers, de conférences et de formation en peinture dans les domaines du cinéma et de la technologie de peinture animée pour le cinéma; divertissement, en l'occurrence représentations en direct et interactives en ligne, nommément présentations de films, spectacles de danse, pièces de théâtre et prestations d'art visuel; activités culturelles dans les domaines de l'art et du cinéma, nommément organisation d'expositions et de vernissages, organisation de rencontres éducatives entre le public, des auteurs et des artistes, et organisation de concours littéraires, de films, de théâtre et d'art dans les domaines des arts littéraires, visuels et du spectacle; production, présentation, distribution et location de films, d'émissions de télévision et de radio ainsi que de musique et de vidéoclips; production d'émissions de divertissement et d'émissions interactives ayant trait au cinéma, à l'art, à l'histoire de l'art en vue de leur diffusion à la télévision, par câblodistribution, par satellite, sur des disques laser, des disques informatiques, par distribution numérique; production et offre de divertissement par des réseaux de communication et informatiques, nommément d'émissions, de plateformes d'apprentissage et de cours en ligne ayant trait à la peinture; production et diffusion de nouvelles et d'information concernant le cinéma et l'art, nommément la peinture, la sculpture (y compris organisation d'expositions d'oeuvres d'art); présentation de spectacles réunissant des prestations de musique et des performances artistiques; productions théâtrales; services de divertissement, nommément représentations devant public présentant des acteurs incarnant Vincent Van Gogh et d'autres personnages historiques, et offre de salles de spectacle permettant au public de participer à des activités culturelles dans les domaines du cinéma, de la danse, de la musique, du théâtre; offre en ligne de jeux de réalité augmentée, vidéo et informatiques; services d'édition, nommément d'édition de livres et d'autres imprimés sous forme de magazines et de journaux, puis de publication de ce contenu en ligne.

Revendications

Date de priorité de production: 18 juillet 2017, Pays ou Bureau: EUIPO (UE), demande no: 016693503 en liaison avec le même genre de produits (8); 18 juillet 2017, Pays ou Bureau: EUIPO (UE), demande no: 016993503 en liaison avec le même genre de produits (1), (2), (3), (4), (5), (6), (7), (9), (10) et en liaison avec le même genre de services

Numéro de la demande 1,857,211

Date de production 2017-09-13

Langue de la demande Anglais

DÉTAILS DU REQUÉRANT ET DE L'AGENT

Requérant

LOVING VINCENT SP. Z.O.O.
ul. Cieszynskiego 15-17
81-881 Sopot
POLAND

Agent

PERRY + CURRIER
1300 YONGE STREET, SUITE 500,
TORONTO, ONTARIO, M4T1X3

DÉTAILS DE LA MARQUE DE COMMERCE

Type de la marque de commerce

Dessin

Représentation visuelle



Produits

Classe 02

(1) Peintures, nommément peintures à l'huile et ensembles de peintures à l'huile, peintures à l'eau, peintures pour affiches, peintures acryliques, émulsions.

Classe 09

(2) Films, nommément films ayant trait à l'art, films ayant trait à l'histoire, films de fiction, documentaires, oeuvres d'animation, comédies musicales; enregistrements sonores, d'images et cinématographiques, à savoir cassettes, cassettes vidéo, cassettes magnétiques, disques optiques, enregistrements numériques, CD, DVD et disques vidéo haute définition, enregistrés, contenant des bandes sonores et des films; jeux informatiques; applications mobiles, nommément applications téléchargeables ayant trait à l'art pour la démonstration de techniques de peinture; aimants décoratifs.

Classe 14

(3) Métaux précieux et leurs alliages; bijoux; pierres précieuses et semi-précieuses.

Classe 16

(4) Papier et carton; imprimés, nommément livres et catalogues, journaux, bandes dessinées, périodiques, magazines, livres à colorier; articles de papeterie et fournitures de bureau, sauf le mobilier, nommément blocs-notes et cartes postales, stylos, gommes à effacer en caoutchouc, crayons, photos, pochettes d'information, cartes à jouer, porte-stylos, stylos à bille, crayons, stylos-plumes, craie, équerres à dessin et règles, enveloppes, papier à lettres, coupe-papier, coupe-papier pour le bureau, étiquettes autocollantes, cartes de visite, agendas; matériel de reliure; photos; adhésifs pour le bureau et la maison; matériel d'artiste et de dessin, nommément pinceaux, livres de peinture par numéros; matériel éducatif et pédagogique, nommément livres, cahiers, manuel; caractères d'imprimerie; clichés d'imprimerie; images artistiques; photos; affiches.

Classe 18

(5) Cuir et similicuir; peaux d'animaux et cuirs bruts; bagages et sacs de transport, nommément sacs à main et sacs à dos, sacs fourre-tout contenant des reproductions d'oeuvres d'art; parapluies et parasols; bâtons de marche; portefeuilles.

Classe 21

(6) Verre brut ou mi-ouvré, sauf le verre de construction; articles en terre cuite; articles en verre et articles en porcelaine, nommément tasses, grandes tasses, verres à boire, assiettes, verrerie de table, bouteilles réfrigérantes en verre, objets artificiels et objets décoratifs en verre et en porcelaine, nommément figurines décoratives et feuilles de verre pour la fabrication de verrerie pour boissons, morceaux de verre en cristal taillé ou non, marmites, bols et vases.

Classe 24

(7) Tissus et substituts de tissu, nommément taies d'oreiller, rideaux de douche, linge de lit; linge de maison; rideaux en tissu ou en plastique.

Classe 25

(8) Vêtements, nommément tee-shirts, gants, vestes, chemises, foulards, pantalons, chandails molletonnés, robes, jupes et articles vestimentaires de sport pour enfants; articles chaussants, nommément chaussures; couvre-chefs, nommément chapeaux, casquettes.

Classe 27

(9) Tapis.

Classe 28

(10) Jeux, jouets et articles de jeu, nommément jeux de plateau, cartes à jouer et jeux de cartes, jeux-questionnaires qui se jouent avec des cartes et des composants de jeu, casse-tête, kaléidoscopes, décorations d'arbre de Noël.

Services**Classe 41**

Services éducatifs, nommément offre de cours de formation, d'ateliers, de conférences et de formation en peinture dans les domaines du cinéma et de la technologie de peinture animée pour le cinéma; divertissement, en l'occurrence représentations en direct et interactives en ligne, nommément présentations de films, spectacles de danse, pièces de théâtre et prestations d'art visuel; activités culturelles dans les domaines de l'art et du cinéma, nommément organisation d'expositions et de vernissages, organisation de rencontres éducatives entre le public, des auteurs et des artistes, et organisation de concours littéraires, de films, de théâtre et d'art dans les domaines des arts littéraires, visuels et du spectacle; production, présentation, distribution et location de films, d'émissions de télévision et de radio ainsi que de musique et de vidéoclips; production d'émissions de divertissement et d'émissions interactives ayant trait au cinéma, à l'art, à l'histoire de l'art en vue de leur diffusion à la télévision, par câblodistribution, par satellite, sur des disques laser, des disques informatiques, par distribution numérique; production et offre de divertissement par des réseaux de communication et informatiques, nommément d'émissions, de plateformes d'apprentissage et de cours en ligne ayant trait à la peinture; production et diffusion de nouvelles et d'information concernant le cinéma et l'art, nommément la peinture, la sculpture (y compris organisation d'expositions d'oeuvres d'art); présentation de spectacles réunissant des prestations de musique et des performances artistiques; productions théâtrales; services de divertissement, nommément représentations devant public présentant des acteurs incarnant Vincent Van Gogh et d'autres personnages historiques, et offre de salles de spectacle permettant au public de participer à des activités culturelles dans les domaines du cinéma, de la

danse, de la musique, du théâtre; offre en ligne de jeux de réalité augmentée, vidéo et informatiques; services d'édition, notamment d'édition de livres et d'autres imprimés sous forme de magazines et de journaux, puis de publication de ce contenu en ligne.

Revendications

Date de priorité de production: 18 juillet 2017, Pays ou Bureau: EUIPO (UE), demande no: 016993651 en liaison avec le même genre de produits et en liaison avec le même genre de services

Numéro de la demande 1,857,310**Date de production** 2017-09-13**Langue de la demande** Anglais

DÉTAILS DU REQUÉRANT ET DE L'AGENT

Requérant

PRIVA HOLDING B.V.
Zijlweg 3
2678 LC DE LIER
NETHERLANDS

Agent

GOWLING WLG (CANADA) LLP
550 BARRARD STREET, SUITE 2300,
VANCOUVER, BRITISH COLUMBIA, V6C2B5

DÉTAILS DE LA MARQUE DE COMMERCE

PRIVA COMPASS

Type de la marque de commerce

Caractères standard

Produits**Classe 09**

Appareils et instruments scientifiques, nommément capteurs électroniques, appareils électroniques programmables d'acquisition et de contrôle de données pour la surveillance de l'environnement, le contrôle de l'environnement, la gestion de l'énergie, l'irrigation de plantes, la gestion d'éléments nutritifs pour plantes, la surveillance d'alarmes et la gestion d'alarmes, le traitement de l'air ainsi que la climatisation, la gestion de l'eau et de l'énergie dans des bâtiments et des environnements pour la culture intérieure ainsi que des serres, des immeubles commerciaux et des immeubles résidentiels ainsi que pour la gestion de l'eau et de l'énergie en horticulture et en agriculture; détecteurs optiques et électroniques, nommément appareils d'inspection optique, appareils photo et caméras et capteurs optiques, capteurs de vitesse du vent, capteurs de direction du vent, capteurs de pluie, capteurs d'intensité de pluie, sondes de température, détecteurs d'humidité, capteurs de lumière linéaires, pyranomètres, capteurs de neige, sondes de température de l'eau, capteurs de conductivité électrique, cellules de mesure de pH, capteurs de rayonnement photosynthétique actif (RPA), détecteurs de dioxyde de carbone, sondes de température pour plantes, capteurs pour drains, capteurs de balance, capteurs de pesée pour systèmes immotiques et systèmes d'automatisation pour l'horticulture et l'agriculture, capteurs de minutage et interrupteurs électroniques à détection de mouvement, alarmes de température électroniques pour la production horticole et pour des bâtiments et des environnements pour la culture intérieure ainsi que des serres, des immeubles commerciaux et des immeubles résidentiels; appareils et instruments de mesure, de dosage, de signalisation, de surveillance, de régulation et de supervision, nommément systèmes d'automatisation pour bâtiments et systèmes d'automatisation pour l'horticulture, notamment dispositifs à commande avec ou sans fil, à savoir capteurs pour la mesure de l'accélération, de l'humidité, du flux d'air, du niveau d'eau, de l'éclairage, du dioxyde de carbone, de la pression, de la température, des distances, capteurs infrarouges, capteurs de niveau de liquide, capteurs solaires à orientation automatique, capteurs électroniques pour mesurer les rayonnements solaires, capteurs à biopuces, caméras de télévision en circuit fermé, caméras à capteur d'image linéaire, capteurs de position à DEL, détecteurs de mouvement, capteurs optiques, capteurs de polluants, capteurs tactiles à technologie capacitive projetée, détecteurs de proximité, dispositifs pour le réglage de l'humidité, du flux d'air, du niveau d'eau, de l'éclairage, du dioxyde de carbone, de la pression, de

la température, des niveaux d'engrais liquide; logiciels pour l'éclairage et le chauffage, pour la commande de caméras de télévision en circuit fermé pour protéger les bâtiments contre les entrées non autorisées, de systèmes d'alarme-incendie, ainsi que de systèmes pour l'enregistrement de la présence de personnes, de la contamination de l'air et de l'eau, pour la prévention de la légionelle et le contrôle de la qualité de l'air et pour la commande de capteurs de sorties de secours, d'appareils et d'installations d'humidification, de déshumidification, de dosage de dioxyde de carbone, de désinfection de l'eau et de climatisation, d'appareils électroniques programmables d'acquisition et de contrôle de données pour la surveillance de l'environnement, le contrôle de l'environnement, le traitement de l'air, la gestion de l'énergie, la gestion de l'eau, l'irrigation de plantes, la gestion d'éléments nutritifs pour plantes, la surveillance d'alarmes et la gestion d'alarmes pour la production horticole et pour des bâtiments et des environnements pour la culture intérieure ainsi que des serres, des immeubles commerciaux et des immeubles résidentiels, d'appareils et d'instruments de climatisation, d'ordinateurs, de réseaux informatiques et de périphériques d'ordinateur; ordinateurs ainsi que moniteurs d'ordinateur, claviers et écrans tactiles; programmes informatiques enregistrés, notamment pour applications techniques, administratives et de gestion permettant aux utilisateurs de surveiller, d'analyser, de communiquer et de contrôler la consommation d'énergie pour la gestion de l'énergie, de surveiller, de doser et de contrôler l'eau et l'engrais ainsi que d'analyser des données de production et de travail; logiciels enregistrés pour le contrôle de l'environnement, le traitement de l'air et la climatisation, la gestion de l'eau et de l'énergie dans des bâtiments et des environnements pour la culture intérieure ainsi que des serres, des immeubles commerciaux et des immeubles résidentiels ainsi que pour la gestion de l'eau et de l'énergie en horticulture et en agriculture; installations de dosage d'engrais, notamment distributeurs de quantités prédéterminées d'engrais sous forme liquide, solide, de granules et de poudre; dispositifs de stockage et d'enregistrement de données, notamment boîtes noires (enregistreurs de données) pour bâtiments intelligents servant à l'enregistrement de données sur le climat intérieur et les entrées ainsi qu'appareils électroniques programmables d'acquisition de données pour la production horticole et l'immotique; publications téléchargeables, notamment livres, magazines, brochures et guides d'utilisation dans les domaines du contrôle de l'environnement, du traitement de l'air et de la climatisation, de la gestion de l'eau et de l'énergie dans des bâtiments et des environnements pour la culture intérieure ainsi que des serres, des immeubles commerciaux et des immeubles résidentiels ainsi que de la gestion de l'eau et de l'énergie en horticulture et en agriculture; calculatrices; logiciels, notamment applications logicielles, logiciels d'exploitation et interfaces de programmation d'applications (interfaces API) pour bâtiments intelligents et pour l'optimisation des procédés, notamment pour le contrôle du climat intérieur, du traitement de l'air et de la climatisation, de l'éclairage et du chauffage, pour la gestion de l'eau et de l'énergie dans des bâtiments et des pièces pour la culture intérieure ainsi que des serres, des immeubles commerciaux et des immeubles résidentiels ainsi que pour la gestion de l'eau et de l'énergie en horticulture et en agriculture, notamment pour applications techniques, administratives et de gestion permettant aux utilisateurs de gérer l'utilisation de l'eau et de l'énergie, logiciels pour l'enregistrement et l'optimisation de la productivité du travail et du coût de la main-d'oeuvre et logiciels pour le contrôle de la qualité des cultures, logiciels pour la mesure, la surveillance, le dosage, le mélange et le contrôle de l'eau et des engrais; appareils électroniques programmables d'acquisition et de contrôle de données pour la surveillance de l'environnement, le contrôle de l'environnement, la gestion de l'énergie, la surveillance d'alarmes et la gestion d'alarmes pour l'horticulture, les installations de culture intérieure, les immeubles commerciaux et les immeubles résidentiels et pour l'irrigation de plantes, la gestion d'éléments nutritifs pour plantes pour la production horticole.

Services

Classe 42

Services de consultation et de recherche dans le domaine industriel, notamment consultation, recherche, conception et analyse en matière de systèmes dans les domaines du contrôle de l'environnement, du traitement de l'air et de la climatisation, de la gestion de l'eau et de l'énergie dans des bâtiments et des environnements pour la culture intérieure ainsi que des serres, des immeubles commerciaux et des immeubles résidentiels ainsi que de la gestion de l'eau et de l'énergie en horticulture et en agriculture, y compris conception et analyse de systèmes informatiques; programmation informatique pour l'application de machines, d'outils et de systèmes de production, de mélangeurs, d'appareils et d'installations de désinfection de l'eau, de systèmes immotiques constitués de commandes avec ou sans fil, de dispositifs commandés, et de logiciels pour l'éclairage, le chauffage, la sécurité, les appareils et les installations d'humidification, de déshumidification, de dosage de dioxyde de carbone, de désinfection de l'eau de climatisation, d'appareils électroniques programmables d'acquisition et de contrôle de données pour la surveillance de l'environnement, le contrôle de l'environnement, le traitement de l'air, la gestion de l'énergie, la gestion de l'eau, l'irrigation de plantes, la gestion d'éléments nutritifs pour plantes, la surveillance d'alarmes et la gestion d'alarmes pour la production horticole et pour des bâtiments et des environnements pour la culture intérieure ainsi que des serres, des immeubles commerciaux et des immeubles résidentiels, d'appareils et d'instruments de climatisation, d'ordinateurs, de réseaux informatiques et de périphériques d'ordinateur; conversion de données électroniques dans les domaines du contrôle de l'environnement, du traitement de l'air et de la climatisation, de la gestion de l'eau et de l'énergie dans des bâtiments et des environnements pour la culture intérieure ainsi que des serres, des immeubles commerciaux et des immeubles résidentiels ainsi que pour la gestion de l'eau et de l'énergie en horticulture et en agriculture, notamment conversion de données ou de documents d'un support physique à un support électronique et transfert et conversion de données de document d'un support à un autre; conception, développement et essai d'algorithmes et de logiciels, de réseaux informatiques, de matériel informatique, de sites Web et de bases de données, tous pour utilisation dans les domaines du contrôle de l'environnement, du traitement de l'air et de la climatisation, de la gestion de l'eau et de l'énergie dans des bâtiments et des environnements pour la culture intérieure ainsi que des serres, des immeubles commerciaux et des immeubles résidentiels ainsi que de la gestion de l'eau et de l'énergie en horticulture et en agriculture; analyse de données techniques pour la surveillance de l'environnement, la climatisation, la gestion de l'énergie, la gestion de l'eau, le traitement de l'air, l'irrigation de plantes, la gestion d'éléments nutritifs pour plantes, la surveillance d'alarmes et la gestion d'alarmes pour la production horticole et pour des bâtiments et des environnements pour la culture intérieure ainsi que des serres, des immeubles commerciaux et des immeubles résidentiels; offre de rapports de données techniques sur la gestion de l'énergie, l'irrigation de plantes, la gestion d'éléments nutritifs pour plantes, la surveillance d'alarmes et la gestion d'alarmes pour la production horticole et pour des bâtiments et des environnements pour la culture intérieure ainsi que des serres, des immeubles commerciaux et des immeubles résidentiels; analyse industrielle et scientifique assistée par ordinateur, notamment analyse de la qualité de l'eau de ruisseau, analyse du sol et mesure et analyse des émissions de gaz à effet de serre; services de conception industrielle assistée par ordinateur; conception et développement de logiciels pour la gestion de bases de données dans les domaines du contrôle de l'environnement, du traitement de l'air et de la climatisation, de la gestion de l'eau et de l'énergie dans des bâtiments et des environnements pour la culture intérieure ainsi que des serres, des immeubles commerciaux et des immeubles résidentiels ainsi que de la gestion de l'eau et de l'énergie en horticulture et en agriculture; offre d'utilisation temporaire de logiciels en ligne non téléchargeables pour la gestion de bases de données dans les domaines du contrôle de l'environnement, du

traitement de l'air et de la climatisation, de la gestion de l'eau et de l'énergie dans des bâtiments et des environnements pour la culture intérieure ainsi que des serres, des immeubles commerciaux et des immeubles résidentiels ainsi que de la gestion de l'eau et de l'énergie en horticulture et en agriculture; infonuagique dans les domaines du contrôle de l'environnement, du traitement de l'air et de la climatisation, de la gestion de l'eau et de l'énergie dans des bâtiments et des environnements pour la culture intérieure ainsi que des serres, des immeubles commerciaux et des immeubles résidentiels ainsi que de la gestion de l'eau et de l'énergie en horticulture et en agriculture, nommément services de fournisseur d'infonuagique pour le stockage général de données, services infonuagiques offrant des logiciels de gestion de bases de données et services d'hébergement Web par infonuagique; consultation dans le domaine des réseaux et des applications infonuagiques dans les domaines du contrôle de l'environnement, du traitement de l'air et de la climatisation, de la gestion de l'eau et de l'énergie dans des bâtiments et des environnements pour la culture intérieure ainsi que des serres, des immeubles commerciaux et des immeubles résidentiels ainsi que de la gestion de l'eau et de l'énergie en horticulture et en agriculture; conception et développement de logiciels d'exploitation pour accéder à un réseau infonuagique et l'utiliser dans les domaines du contrôle de l'environnement, du traitement de l'air et de la climatisation, de la gestion de l'eau et de l'énergie dans des bâtiments et des environnements pour la culture intérieure ainsi que des serres, des immeubles commerciaux et des immeubles résidentiels ainsi que de la gestion de l'eau et de l'énergie en horticulture et en agriculture; programmation de logiciels d'exploitation pour accéder à un réseau infonuagique et l'utiliser dans les domaines du contrôle de l'environnement, du traitement de l'air et de la climatisation, de la gestion de l'eau et de l'énergie dans des bâtiments et des environnements pour la culture intérieure ainsi que des serres, des immeubles commerciaux et des immeubles résidentiels ainsi que de la gestion de l'eau et de l'énergie en horticulture et en agriculture; offre d'utilisation temporaire de logiciels d'exploitation non téléchargeables en ligne pour accéder à un réseau infonuagique et l'utiliser dans les domaines du contrôle de l'environnement, du traitement de l'air et de la climatisation, de la gestion de l'eau et de l'énergie dans des bâtiments et des environnements pour la culture intérieure ainsi que des serres, des immeubles commerciaux et des immeubles résidentiels ainsi que de la gestion de l'eau et de l'énergie en horticulture et en agriculture; logiciel-service [SaaS], nommément hébergement et offre de logiciels en ligne pour le contrôle de l'environnement et l'analyse de données de production et de travail ainsi que le contrôle de l'environnement, le traitement de l'air et la climatisation, la gestion de l'eau et de l'énergie dans des bâtiments et des environnements pour la culture intérieure ainsi que des serres, des immeubles commerciaux et des immeubles résidentiels ainsi que la gestion de l'eau et de l'énergie en horticulture et en agriculture; consultation technique dans les domaines de l'économie et de l'efficacité liées à l'eau et à l'énergie.

Numéro de la demande 1,857,752

Date de production 2017-09-15

Langue de la demande Anglais

DÉTAILS DU REQUÉRANT

Requérant

PROSPERITY PLUS HOLDINGS LTD.

153 Morris

Canmore

ALBERTA

T1W2W5

DÉTAILS DE LA MARQUE DE COMMERCE

It's All About Deployment.

Type de la marque de commerce

Mot

Produits

Classe 13

(1) Sacs spécialement conçus pour les munitions.

Classe 18

(2) Sacs à dos; sacs de camping; sacs banane et sacs de taille; sacs banane.

Classe 28

(3) Sacs spécialement conçus pour l'équipement de sport.

Numéro de la demande 1,858,927
Langue de la demande Anglais

Date de production 2017-09-21

DÉTAILS DU REQUÉRANT ET DE L'AGENT

Requérant

Red Lion Hotels Franchising, Inc.
201 W. North River Drive, Suite 100
Spokane, WA 99201
UNITED STATES OF AMERICA

Agent

BORDEN LADNER GERVAIS LLP
World Exchange Plaza, 100 Queen Street,
Suite 1300, Ottawa, ONTARIO, K1P1J9

DÉTAILS DE LA MARQUE DE COMMERCE

Type de la marque de commerce
Dessin

Représentation visuelle



Services

Classe 35

(1) Offre d'aide au marketing et à la gestion des affaires pour la mise sur pied et l'exploitation d'hôtels et de motels.

Classe 43

(2) Services d'hôtel et de motel.

Revendications

Date de priorité de production: 20 septembre 2017, Pays ou Bureau: ÉTATS-UNIS D'AMÉRIQUE,
demande no: 87616079 en liaison avec le même genre de services

Numéro de la demande 1,858,962

Date de production 2017-09-22

Langue de la demande Anglais

DÉTAILS DU REQUÉRANT ET DE L'AGENT

Requérant

Razer (Asia-Pacific) Pte. Ltd.
514 Chai Chee Lane
#07-05 469029
SINGAPORE

Agent

FASKEN MARTINEAU DUMOULIN LLP
800 rue Square-Victoria, BUREAU 3700, C.P.
242, MONTREAL, QUEBEC, H4Z1E9

DÉTAILS DE LA MARQUE DE COMMERCE

Type de la marque de commerce

Dessin

Représentation visuelle



Services

Classe 35

(1) Offre d'une base de données infonuagique électronique d'information sur les répertoires d'entreprises; promotion des produits et des services de tiers par des annonces sur des sites Web, promotion des produits et des services de tiers par la distribution de cartes de réduction, promotion de la vente des produits et des services de tiers par l'octroi de points d'achat à l'utilisation de cartes de crédit, promotion des produits et des services de tiers par la préparation et le placement d'annonces publicitaires dans les magazines électroniques; offre d'information d'études de marché; services de vente au détail, nommément services de magasin de vente au détail de divers biens de consommation, nommément des produits suivants : bijoux, couvre-chefs, mobilier, tissus d'ameublement, appareils électroménagers, téléphones mobiles, préparations pour faire des boissons, boissons et produits alimentaires, matériel informatique, logiciels, ordinateurs portatifs, ordinateurs tablettes, ordinateurs blocs-notes, ordinateurs de poche, périphériques vestimentaires pour jouer à des jeux informatiques et vidéo pour utilisation avec des applications logicielles de réalité augmentée et de réalité virtuelle, souris d'ordinateur, claviers d'ordinateur, pavés numériques d'ordinateur, stylets, manches à balai, boules de commande, manches de pilotage pour jeux informatiques et vidéo, volants pour jeux informatiques et vidéo, pédales

d'accélérateur et pédales de frein pour jeux informatiques et vidéo, armes à feu pour jeux informatiques et vidéo, détecteurs de mouvement pour jeux informatiques et vidéo, articles de lunetterie, articles de lunetterie numériques, appareils de jeux portatifs, jeux informatiques et vidéo, vêtements, sacs, étuis et housses pour ordinateurs portatifs, ordinateurs tablettes, ordinateurs blocs-notes, téléphones mobiles, appareils électroniques vestimentaires, nommément périphériques d'ordinateur vestimentaires, nommément bracelets intelligents vestimentaires qui peuvent être reliés à des ordinateurs, à des ordinateurs portatifs, à des ordinateurs tablettes, à des téléphones intelligents et à des visiocasques par la technologie sans fil, ordinateurs de poche et autres appareils électroniques, nommément souris d'ordinateur, claviers d'ordinateur, pavés numériques d'ordinateurs, commandes de jeux vidéo, et services de vente au détail en ligne des produits suivants : bijoux, couvre-chefs, mobilier, tissus d'ameublement, appareils électroménagers, téléphones mobiles, préparations pour faire des boissons, boissons et produits alimentaires, matériel informatique, logiciels, ordinateurs portatifs, ordinateurs tablettes, ordinateurs blocs-notes, ordinateurs de poche, périphériques vestimentaires pour jouer à des jeux informatiques et vidéo et pour utilisation avec des applications logicielles de réalité augmentée et de réalité virtuelle, appareils électroniques mobiles vestimentaires, nommément visiocasques, montres intelligentes, appareils électroniques portés sur les poignets, autour du cou et sur différentes parties du corps, pièces et composants pour les appareils électroniques mobiles vestimentaires, nommément visiocasques, montres intelligentes, appareils électroniques portés sur les poignets, autour du cou et sur différentes parties du corps, souris d'ordinateur, claviers d'ordinateur, pavés numériques d'ordinateurs, stylets, manches à balai, boules de commande, manches de pilotage pour jeux informatiques et vidéo, volants pour jeux informatiques et vidéo, pédales d'accélérateur et pédales de frein pour jeux informatiques et vidéo, armes à feu pour jeux informatiques et vidéo, détecteurs de mouvement pour jeux informatiques et vidéo, articles de lunetterie, articles de lunetterie numériques, appareils de jeux portatifs, jeux informatiques et vidéo, vêtements, sacs, étuis et housses pour ordinateurs portatifs, ordinateurs tablettes, ordinateurs blocs-notes, appareils électroniques vestimentaires, nommément périphériques d'ordinateur vestimentaires, nommément bracelets intelligents vestimentaires qui peuvent être reliés à des ordinateurs, à des ordinateurs portatifs, à des ordinateurs tablettes, à des téléphones intelligents et à des visiocasques par la technologie sans fil, périphériques d'ordinateur vestimentaires nommément bracelets intelligents vestimentaires qui peuvent être reliés à des ordinateurs, à des ordinateurs portatifs, à des ordinateurs tablettes, à des téléphones intelligents et à des visiocasques par la technologie sans fil, appareils vestimentaires tenant compte de l'emplacement et du contexte, nommément bracelets intelligents vestimentaires qui peuvent être reliés à des ordinateurs, à des ordinateurs portatifs, à des ordinateurs tablettes, à des téléphones intelligents et à des visiocasques par la technologie sans fil, ordinateurs vestimentaires, appareils vestimentaires compatibles avec les GPS, nommément bracelets intelligents vestimentaires qui peuvent être reliés à des ordinateurs, à des ordinateurs portatifs, à des ordinateurs tablettes, à des téléphones intelligents et à des visiocasques par la technologie sans fil, pièces et composants pour appareils électroniques vestimentaires, nommément périphériques d'ordinateur vestimentaires, nommément bracelets intelligents vestimentaires qui peuvent être reliés à des ordinateurs, à des ordinateurs portatifs, à des ordinateurs tablettes, à des téléphones intelligents et à des visiocasques par la technologie sans fil, ordinateurs de poche et autres appareils électroniques, nommément souris d'ordinateur, claviers d'ordinateur, pavés numériques d'ordinateurs, et commandes de jeux vidéo; facturation; établissement de relevés de compte; administration de programmes de fidélisation de la clientèle; gestion commerciale de programmes de remboursement pour des tiers; promotion des produits et des services de tiers par la distribution de bons de réduction échangeables; services de rabais, nommément vente au détail, vente en gros, et services de promotion des ventes, nommément promotion de la vente des

produits et des services de tiers par des activités de promotion, des rabais et des bons de réduction électroniques; promotion des produits et des services de tiers par l'administration des ventes et des programmes incitatifs promotionnels utilisant des bons de réduction; promotion des ventes au moyen de programmes de fidélisation de la clientèle; aide à la gestion des affaires, en l'occurrence gestion et suivi d'opérations de paiement par cartes de crédit, cartes de débit, cartes-cadeaux, monnaie virtuelle, bons de réduction, bons d'échange, cartes prépayées, cartes à valeur stockée et par d'autres formes d'opérations de paiement à des fins commerciales; émission et offre de reçus de paiements et d'opérations de paiement électroniques; offre d'information et de services de conseil ayant trait au commerce électronique par un portail Internet; gestion de renseignements commerciaux, nommément préparation de rapports électroniques d'information de marketing d'entreprise, d'analytique d'entreprise, nommément de renseignements commerciaux et d'analytique d'entreprise concernant la vente de produits et de services de tiers, et concernant l'authentification et la gestion de paiements mobiles; gestion de renseignements commerciaux, nommément préparation de rapports électroniques d'analytique d'entreprise dans le domaine du traitement de paiements électroniques, du suivi et de l'identification des utilisateurs; traitement électronique de bons de commande pour des tiers; promotion de produits et de services par la distribution de cartes de réduction et administration d'un programme de réduction permettant aux participants d'obtenir des réductions sur des produits et des services en utilisant une carte de réduction pour les membres; administration de programmes de fidélisation de la clientèle permettant aux membres d'échanger des bons d'achat pour le paiement de produits et de services dans le domaine des jeux informatiques et vidéo.

Classe 36

(2) Services d'opérations financières, nommément offre de services d'autorisation sécurisée et de traitement sécurisé pour les transactions par carte de crédit et carte de débit ; services financiers, notamment offre d'une monnaie virtuelle pour utilisation par les membres d'une communauté en ligne dans le domaine des jeux informatiques et vidéo par un réseau informatique mondial; services d'opérations de change de monnaie virtuelle contre des équivalents de trésorerie électroniques transférables ayant une valeur au comptant précise; services de traitement de paiements, nommément offre de services de traitement d'opérations conclues en monnaie virtuelle pour des tiers; administration des paiements électroniques, traitement et transmission subséquente de données de règlement de factures; virement électronique de fonds sur des réseaux de communication électroniques; services de portefeuille électronique, nommément émission, stockage, rachat et transfert électronique d'une monnaie virtuelle pour les paiements et les opérations électroniques; offre du traitement en ligne d'opérations par carte de crédit et de paiements électroniques par des réseaux informatiques et de communication; services de traitement de paiements par carte de crédit et par carte de débit; traitement des paiements électroniques effectués par une monnaie virtuelle, des bons de réduction, des bons d'échange, des cartes-cadeaux, des cartes prépayées, des cartes à valeur stockée et des jetons prépayés; émission d'une monnaie virtuelle, de bons de réduction, de bons d'échange, de cartes-cadeaux, de cartes prépayées, de cartes à valeur stockée et de jetons de valeur prépayés pour l'achat de produits et pour l'utilisation de services, et pour demander des rabais et des points bonis sous forme numérique à l'aide de logiciels, d'applications pour appareils mobiles, par des pages d'accueil Internet, par courriel; services financiers, nommément offre d'une monnaie virtuelle, de bons de réduction, de bons d'échange, de cartes-cadeaux, de cartes prépayées, de cartes à valeur stockée et de jetons prépayés pour l'achat et le paiement de produits dans le domaine des jeux informatiques et vidéo; analyse financière; services de cryptomonnaie, en l'occurrence services financiers, nommément offre d'une monnaie virtuelle pour utilisation par les utilisateurs inscrits d'une communauté en ligne dans le domaine des jeux informatiques et vidéo par un

réseau informatique mondial; services d'argent électronique, en l'occurrence services financiers, nommément offre d'une monnaie virtuelle pour utilisation par les utilisateurs inscrits d'une communauté en ligne dans le domaine des jeux informatiques et vidéo par un réseau informatique mondial; transfert électronique de devises virtuelles; services financiers, nommément offre de virement électronique de devises virtuelles pour utilisation par les membres d'une communauté en ligne par un réseau informatique mondial; offre de commandite pour les compétitions de sports électroniques; information financière, nommément prévisions financières, planification financière, évaluations financières; services de consultation en analyse financière; analyse financière; émission de monnaie virtuelle pour exécuter des opérations commerciales, de bons de réduction, de bons d'échange, de cartes-cadeaux, de cartes prépayées, de cartes à valeur stockée, de jetons de valeur pour la facilitation de transactions de commerce électronique; offre d'information sur un site Web concernant l'utilisation et la gestion de portefeuilles électroniques ainsi que le traitement de paiements électroniques effectués à l'aide de portefeuilles électroniques et présentation du solde de comptes de portefeuille électronique et d'information sur les transactions au moyen d'un site Web; offre de réductions dans les établissements participants de tiers à l'aide d'une carte de membre; traitement de paiements électroniques effectués au moyen de cartes prépayées; émission d'une monnaie virtuelle, de bons de réduction, de bons d'échange, de cartes-cadeaux, de cartes prépayées, de cartes à valeur stockée et de jetons de valeur dans le domaine des programmes de fidélisation de la clientèle; émission d'une monnaie virtuelle, de bons de réduction, de bons d'échange, de cartes-cadeaux, de cartes prépayées, de cartes à valeur stockée et de jetons de valeur dans le domaine des programmes incitatifs; services d'opérations financières, nommément offre de services d'autorisation sécurisée et de traitement sécurisé pour les opérations de paiement électronique concernant des achats effectués dans le cadre de jeux en ligne; gestion et administration financières du traitement des paiements par bons de fidélité relativement à des programmes de fidélisation de la clientèle de jeux vidéo; gestion et administration financières de systèmes de paiement et de traitement de paiements sans numéraire relativement à des programmes de fidélisation de la clientèle de jeux vidéo; transfert électronique de devises virtuelles; services de paiement de commerce électronique, nommément établissement de comptes capitalisés utilisés pour acheter des produits et des services sur Internet; traitement de paiements mobiles; paiement de factures et de comptes clients pour des tiers; facilitation d'opérations de commerce électronique sécurisées, nommément par l'offre de jetons de cryptomonnaie par un réseau poste à poste; services de change de devises virtuelles poste à poste pour des unités de valeur en espèces électroniques transférables ayant une valeur au comptant précises échangeables contre une monnaie virtuelle et convertissables en monnaie traditionnelle ou en or; information, conseils et consultation dans les domaines de l'émission, du stockage, du rachat, de l'administration, de la gestion, du traitement et du transfert électronique d'une monnaie traditionnelle, d'une monnaie numérique, de bons de réduction, de bons d'échange, de cartes-cadeaux, de cartes prépayées, de cartes à valeur stockée et de jetons.

Classe 38

(3) Logiciel-service (SaaS) et plateforme-service (PaaS), à savoir plateformes logicielles pour des tiers pour échanger et vendre leurs produits et services respectifs dans le domaine des jeux informatiques et vidéo; transmission de photos, de texte, d'images téléchargeables à partir d'un réseau informatique mondial; offre d'accès à des plateformes Internet pour des tiers pour échanger et vendre leurs produits et services respectifs.

Classe 42

(4) Offre de l'utilisation temporaire d'un logiciel non téléchargeable permettant aux utilisateurs d'envoyer, de recevoir, de transférer et de stocker une monnaie numérique; offre d'un service Web sécurisé qui permet aux utilisateurs de consulter, d'envoyer, de recevoir, de transférer, de

stocker et de gérer à distance des devises numériques; conception, programmation et maintenance de programmes informatiques pour les transactions de commerce électronique; offre de moteurs de recherche pour les transactions de commerce électronique; conception, programmation et maintenance de programmes informatiques (logiciels) pour l'authentification des utilisateurs dans les transactions de commerce électronique; offre de logiciels de commerce électronique permettant aux utilisateurs d'effectuer des opérations commerciales électroniques sur un réseau informatique mondial; conception, programmation et maintenance de sites Web pour les transactions de commerce électronique; stockage électronique de monnaie traditionnelle et de monnaie virtuelle par des portefeuilles électroniques; conception, création, maintenance et hébergement de sites Web de vente au détail en ligne et de commerce électronique pour des tiers; conception et hébergement de plateformes Internet pour le traitement et le transfert de paiements; services de plateforme-service (PaaS), à savoir plateforme informatique de monétisation de jeux pour l'offre d'une monnaie virtuelle pour les jeux vidéo par les membres d'une communauté en ligne par un réseau informatique mondial; information, conseils et consultation dans les domaines de l'authentification des utilisateurs et de la protection des transferts électroniques de monnaie traditionnelle, de monnaie numérique, de bons de réduction, de bons d'échange, de cartes-cadeaux, de cartes prépayées, de cartes à valeur stockée et de jetons; offre d'utilisation temporaire de logiciels en ligne non téléchargeables et de plateformes logicielles pour faciliter, permettre et traiter les paiements électroniques, traitement de paiements électroniques en temps réel, traitement d'opérations de commerce électronique en temps réel; services de paiement électronique par portefeuille numérique, nommément fonuagique permettant le stockage de renseignements personnels et de données financières personnelles sur des cartes d'identité, des cartes de crédit, des cartes de débit, des cartes prépayées, des cartes-cadeaux et des instruments de paiement numériques, ainsi que la transmission et l'échange de cette information entre des clients et des fournisseurs pour des opérations de commerce électronique et pour l'achat de produits et de services pendant des jeux en ligne, sur un réseau informatique mondial; conception et hébergement de plateformes Internet pour le traitement de paiements et de transferts électroniques.

Revendications

Date de priorité de production: 28 avril 2017, Pays ou Bureau: SINGAPOUR, demande no: 40201707575X en liaison avec le même genre de services

Numéro de la demande 1,859,241

Date de production 2017-09-25

Langue de la demande Anglais

DÉTAILS DU REQUÉRANT ET DE L'AGENT

Requérant

Furrion Property Holding Ltd.
Units 614- 615, Level 6
Core D, Cyberport 3
100 Cyberport Road
HONG KONG

Agent

BERESKIN & PARR LLP/S.E.N.C.R.L., S.R.L.
SCOTIA PLAZA, 40 KING STREET WEST,
40th FLOOR, TORONTO, ONTARIO, M5H3Y2

DÉTAILS DE LA MARQUE DE COMMERCE

Type de la marque de commerce

Dessin

Représentation visuelle



Produits

Classe 07

(1) Machines hydrauliques, nommément pompes hydrauliques; lave-vaisselle; lave-vaisselle et pièces connexes; souffleuses électriques pour débris de pelouse et souffleuses à neige; génératrices d'électricité; aspirateurs; turbines éoliennes; combinaison exosquelettique robotisée portée et actionnée mécaniquement par une personne dans le cadre de courses automobiles.

Classe 09

(2) Panneau électrique; sacs pour le transport d'appareils électriques, nommément de câbles, de prises et d'adaptateurs de câble; sangles pour l'organisation et le transport d'appareils électriques, nommément de câbles, de prises et d'adaptateurs de câble; accumulateurs électriques; appareils et instruments électriques de conduction, de commutation, de transformation, d'accumulation, de régulation ou de commande du courant électrique, nommément prises, boîtes de commutateur, convertisseurs de courant, câbles électriques, câbles d'alimentation, adaptateurs de câble, fiches électriques et raccords pour lignes électriques; protecteurs de câbles en plastique; routeurs, nommément routeurs de réseau sans fil et routeurs; amplificateurs audio; haut-parleurs; téléviseurs; appareils photo et caméras; appareils de navigation pour véhicules, nommément appareils GPS, nommément récepteurs de système mondial de localisation; radios; lecteurs pour disques compacts, DVD et autres supports d'enregistrement numériques, nommément fichiers MP3 et fichiers MP4; microphones; antennes pour signaux radio; antennes pour signaux de télévision; câbles vidéo; câbles audio; câbles optiques; câbles à fibres optiques numériques; supports de haut-parleur; supports de fixation pour appareils photo et caméras; caméras vidéo; amplificateurs de chaînes de télévision; télécommandes pour radios, téléviseurs et chaînes stéréo; panneaux solaires pour la production d'électricité; logiciels pour téléphones mobiles, ordinateurs tablettes et ordinateurs portatifs pour la commande et le fonctionnement d'appareils électriques grand public; piles solaires; chargeurs de batteries électriques pour utilisation avec des téléphones intelligents, appareils photo et caméras numériques, lecteurs MP3, haut-parleurs portatifs, piles portatives et rechargeables, glacières portatives; appareils de surveillance électriques,

nommément disjoncteurs, bases enfichables, disjoncteurs à courant résiduel; robots, nommément robots humanoïdes pour études pédagogiques dans le domaine du génie mécanique.

Classe 11

(3) Appareils et machines de réfrigération, nommément réfrigérateurs, congélateurs, armoires frigorifiques; fours conventionnels et fours à convection; fours à micro-ondes; fours à air chaud; cuisinières; poêles; conditionneurs d'air; ventilateurs pour climatiseurs; barbecues; épurateurs d'eau, nommément épurateurs d'eau à usage domestique et industriel; bouilloires électriques; hottes de ventilation; hottes aspirantes de cuisine; foyers électriques; radiateurs électriques à usage domestique et appareils de chauffage pour véhicules.

Numéro de la demande 1,859,244

Date de production 2017-09-25

Langue de la demande Anglais

DÉTAILS DU REQUÉRANT ET DE L'AGENT

Requérant

Furrion Property Holding Ltd.
Units 614- 615, Level 6
Core D, Cyberport 3
100 Cyberport Road
HONG KONG

Agent

BERESKIN & PARR LLP/S.E.N.C.R.L., S.R.L.
SCOTIA PLAZA, 40 KING STREET WEST,
40th FLOOR, TORONTO, ONTARIO, M5H3Y2

DÉTAILS DE LA MARQUE DE COMMERCE

Type de la marque de commerce

Dessin

Représentation visuelle

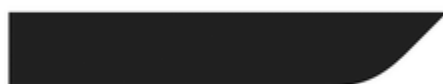

Produits

Classe 07

(1) Machines hydrauliques, nommément pompes hydrauliques; lave-vaisselle; lave-vaisselle et pièces connexes; souffleuses électriques pour débris de pelouse et souffleuses à neige; génératrices d'électricité; aspirateurs; turbines éoliennes; combinaison exosquelettique robotisée portée et actionnée mécaniquement par une personne dans le cadre de courses automobiles.

Classe 09

(2) Panneau électrique; sacs pour le transport d'appareils électriques, nommément de câbles, de prises et d'adaptateurs de câble; sangles pour l'organisation et le transport d'appareils électriques, nommément de câbles, de prises et d'adaptateurs de câble; accumulateurs électriques; appareils et instruments électriques de conduction, de commutation, de transformation, d'accumulation, de régulation ou de commande du courant électrique, nommément prises, boîtes de commutateur, convertisseurs de courant, câbles électriques, câbles d'alimentation, adaptateurs de câble, fiches électriques et raccords pour lignes électriques; protecteurs de câbles en plastique; routeurs, nommément routeurs de réseau sans fil et routeurs; amplificateurs audio; haut-parleurs; téléviseurs; appareils photo et caméras; appareils de navigation pour véhicules, nommément appareils GPS, nommément récepteurs de système mondial de localisation; radios; lecteurs pour

disques compacts, DVD et autres supports d'enregistrement numériques, nommément fichiers MP3 et fichiers MP4; microphones; antennes pour signaux radio; antennes pour signaux de télévision; câbles vidéo; câbles audio; câbles optiques; câbles à fibres optiques numériques; supports de haut-parleur; supports de fixation pour appareils photo et caméras; caméras vidéo; amplificateurs de chaînes de télévision; télécommandes pour radios, téléviseurs et chaînes stéréo; panneaux solaires pour la production d'électricité; logiciels pour téléphones mobiles, ordinateurs tablettes et ordinateurs portatifs pour la commande et le fonctionnement d'appareils électriques grand public; piles solaires; chargeurs de batteries électriques pour utilisation avec des téléphones intelligents, appareils photo et caméras numériques, lecteurs MP3, haut-parleurs portatifs, piles portatives et rechargeables, glacières portatives; appareils de surveillance électriques, nommément disjoncteurs, bases enfichables, disjoncteurs à courant résiduel; robots, nommément robots humanoïdes pour études pédagogiques dans le domaine du génie mécanique.

Classe 11

(3) Appareils et machines de réfrigération, nommément réfrigérateurs, congélateurs, armoires frigorifiques; fours conventionnels et fours à convection; fours à micro-ondes; fours à air chaud; cuisinières; poêles; conditionneurs d'air; ventilateurs pour climatiseurs; barbecues; épurateurs d'eau, nommément épurateurs d'eau à usage domestique et industriel; bouilloires électriques; hottes de ventilation; hottes aspirantes de cuisine; foyers électriques; radiateurs électriques à usage domestique et appareils de chauffage pour véhicules.

Numéro de la demande 1,859,590

Date de production 2017-09-26

Langue de la demande Anglais

DÉTAILS DU REQUÉRANT ET DE L'AGENT

Requérant

ORTHOFIX S.R.L.
Via Delle Nazioni, 9
I-37012 Bussolengo (VR)
ITALY

Agent

ANDREWS ROBICHAUD
1673 Carling Avenue, Suite 215, Ottawa,
ONTARIO, K2A1C4

DÉTAILS DE LA MARQUE DE COMMERCE

Type de la marque de commerce

Dessin

Représentation visuelle

Produits

Classe 10

Appareils et instruments médicaux et chirurgicaux, notamment instruments médicaux et chirurgicaux pour la chirurgie orthopédique; orthèses et dispositifs de fixation orthopédiques; appareils orthopédiques internes pour la fixation, l'alignement ou la stabilisation, notamment clous et vis pour le traitement des difformités osseuses, des fractures osseuses, des lésions osseuses traumatiques; instruments orthopédiques, notamment poignées de visée, outils de mesure, alésoirs progressifs, alésoirs, trocars, mèches de foret, tournevis, guides de régénération tissulaire, instruments de réduction et fils guides, pour le traitement des difformités osseuses, des fractures osseuses, des lésions osseuses traumatiques.

Revendications

Date de priorité de production: 11 avril 2017, Pays ou Bureau: ITALIE, demande no: 302017000040220 en liaison avec le même genre de produits

Numéro de la demande 1,860,349

Date de production 2017-09-29

Langue de la demande Anglais

DÉTAILS DU REQUÉRANT ET DE L'AGENT

Requérant

Sugar Mountain Capital, LLC
801 Blanchard Street
Suite 400
Seattle, WA 98121
UNITED STATES OF AMERICA

Agent

CLARK WILSON LLP
900 - 885 WEST GEORGIA STREET,
VANCOUVER, BRITISH COLUMBIA, V6C3H1

DÉTAILS DE LA MARQUE DE COMMERCE

Type de la marque de commerce

Dessin

Représentation visuelle



Produits

Classe 29

(1) Fromage; combinaisons d'aliments préemballés composées principalement de fromage et de craquelins; combinaisons d'aliments préemballés composées principalement de fromage.

Classe 30

(2) Craquelins; plats préemballés composés principalement de riz et de légumes; plats principaux préparés, emballés et congelés composés principalement de riz; plats principaux préparés, emballés et congelés composés principalement de pâtes alimentaires; pain, gressins et craquelins; sauce au fromage; combinaisons d'aliments préemballés composées principalement de pain; combinaisons d'aliments préemballés composées principalement de craquelins; plats préparés congelés, nommément macaronis au fromage.

Numéro de la demande 1,860,674

Date de production 2017-10-03

Langue de la demande Anglais

DÉTAILS DU REQUÉRANT ET DE L'AGENT

Requérant

Artesyn Embedded Technologies, Inc.
2900 South Diablo Way
Suite 190
Tempe, AZ 85282
UNITED STATES OF AMERICA

Agent

CASSELS BROCK & BLACKWELL LLP
SCOTIA PLAZA, SUITE 2100, 40 KING
STREET WEST, TORONTO, ONTARIO,
M5H3C2

DÉTAILS DE LA MARQUE DE COMMERCE

Type de la marque de commerce

Dessin

Représentation visuelle



Produits

Classe 09

Offre d'accès à un site Web contenant des outils logiciels pour la sélection et la configuration de blocs d'alimentation et de systèmes électriques constitués de blocs d'alimentation d'ordinateur ainsi que de supports et de tablettes spécialement conçus pour les blocs d'alimentation d'ordinateur.

Services

Classe 42

Services informatiques, nommément offre d'information technologique en ligne dans les domaines des blocs d'alimentation et des systèmes électriques constitués de blocs d'alimentation d'ordinateur ainsi que des supports et des tablettes spécialement conçus pour les blocs d'alimentation d'ordinateur, au moyen d'un site Web; hébergement d'un site Web contenant des outils logiciels pour la sélection et la configuration de blocs d'alimentation et de systèmes électriques constitués de blocs d'alimentation d'ordinateur ainsi que de supports et de tablettes spécialement conçus pour les blocs d'alimentation d'ordinateur.

Revendications

Date de priorité de production: 12 avril 2017, Pays ou Bureau: ÉTATS-UNIS D'AMÉRIQUE, demande no: 87408272 en liaison avec le même genre de produits et en liaison avec le même genre de services

Numéro de la demande 1,860,719**Date de production** 2017-10-03**Langue de la demande** Anglais

DÉTAILS DU REQUÉRANT ET DE L'AGENT

Requérant

Pluralsight, LLC

182 N. Union Avenue

Farmington, UT 84025

UNITED STATES OF AMERICA

Agent

PIASETZKI NENNIGER KVAS LLP

SUITE 2308, 120 ADELAIDE STREET WEST,

TORONTO, ONTARIO, M5H1T1

DÉTAILS DE LA MARQUE DE COMMERCE

Type de la marque de commerce

Dessin

Représentation visuelle**Produits****Classe 09**

Logiciels d'application pour l'accès à des cours et à de la formation en ligne et pour le téléchargement et la lecture de vidéos éducatives sur des téléphones mobiles, des ordinateurs tablettes et d'autres ordinateurs de poche dans les domaines suivants : développement de logiciels, conception de sites Web, conception et génie assistés par ordinateur, architecture et construction de structures, conception graphique 3D, impression graphique 3D, développement de jeux vidéo, effets visuels pour le cinéma, la télévision et les jeux vidéo, logiciels pour activités commerciales, gestion de projets d'affaires, compétences entrepreneuriales, compétences en direction et en gestion d'entreprise, création d'illustrations et de contenu promotionnel pour le marketing et la publicité, animation et illustration par ordinateur, serveurs de base de données, examen, analyse et gestion de données commerciales en format informatique, systèmes en langage SQL, langages de programmation informatique, logiciels pour l'analyse de données commerciales, méthodes d'analyse de données commerciales ainsi qu'exploitation et gestion de technologies de l'information, nommément exploitation et gestion d'infrastructures de technologies de l'information; enregistrements vidéo téléchargeables d'enseignement et de formation dans les domaines suivants : développement de logiciels, conception de sites Web, conception et génie assistés par ordinateur, architecture et construction de structures, conception graphique 3D, impression graphique 3D, développement de jeux vidéo, effets visuels pour le cinéma, la télévision et les jeux vidéo, logiciels pour activités commerciales, gestion de projets d'affaires, compétences entrepreneuriales, compétences en direction et en gestion d'entreprise, création d'illustrations et de contenu promotionnel pour le marketing et la publicité, animation et illustration par ordinateur, serveurs de base de données, examen, analyse et gestion de données commerciales en format informatique, systèmes en langage SQL, langages de programmation informatique, logiciels pour

l'analyse de données commerciales, méthodes d'analyse de données commerciales ainsi qu'exploitation et gestion de technologies de l'information, nommément exploitation et gestion d'infrastructures de technologies de l'information.

Services

Classe 41

(1) Services éducatifs, nommément offre de cours et de formation professionnels et généraux en ligne et sur le Web dans les domaines suivants : développement de logiciels, conception de sites Web, conception et génie assistés par ordinateur, architecture et construction de structures, conception graphique 3D, impression 3D, développement de jeux vidéo, effets visuels pour le cinéma, la télévision et les jeux vidéo, logiciels pour activités commerciales, gestion de projets d'affaires, compétences entrepreneuriales, compétences en direction et en gestion d'entreprise, création d'illustrations et de contenu promotionnel pour le marketing et la publicité, animation et illustration par ordinateur, serveurs de base de données, examen, analyse et gestion de données commerciales en format informatique, systèmes en langage SQL, langages de programmation informatique, logiciels pour l'analyse de données commerciales, méthodes d'analyse de données commerciales et technologies de l'information pour l'analyse de données commerciales, méthodes d'analyse de données commerciales ainsi qu'exploitation et gestion de technologies de l'information, nommément exploitation et gestion d'infrastructures de technologies de l'information.

(2) Services éducatifs, nommément offre de d'évaluations pédagogiques et d'évaluations des compétences professionnelles, en l'occurrence offre d'évaluations pédagogiques dans le domaine des compétences professionnelles concernant ce qui suit : développement de logiciels, conception de sites Web, conception et génie assistés par ordinateur, architecture et construction de structures, conception graphique 3D, impression 3D, développement de jeux vidéo, effets visuels pour le cinéma, la télévision et les jeux vidéo, logiciels pour activités commerciales, gestion de projets d'affaires, compétences entrepreneuriales, compétences en direction et en gestion d'entreprise, création d'illustrations et de contenu promotionnel pour le marketing et la publicité, animation et illustration par ordinateur, serveurs de base de données, examen, analyse et gestion de données commerciales en format informatique, systèmes en langage SQL, langages de programmation informatique, logiciels pour l'analyse de données commerciales, méthodes d'analyse de données commerciales ainsi qu'exploitation et gestion de technologies de l'information, nommément exploitation et gestion d'infrastructures de technologies de l'information.

Numéro de la demande 1,860,721

Date de production 2017-10-03

Langue de la demande Anglais

DÉTAILS DU REQUÉRANT ET DE L'AGENT

Requérant

Pluralsight, LLC
182 N. Union Avenue
Farmington, UT 84025
UNITED STATES OF AMERICA

Agent

PIASETZKI NENNIGER KVAS LLP
SUITE 2308, 120 ADELAIDE STREET WEST,
TORONTO, ONTARIO, M5H1T1

DÉTAILS DE LA MARQUE DE COMMERCE

Type de la marque de commerce

Dessin

Représentation visuelle



Produits

Classe 09

Logiciels d'application pour l'accès à des cours et à de la formation en ligne et pour le téléchargement et la lecture de vidéos éducatives sur des téléphones mobiles, des ordinateurs tablettes et d'autres ordinateurs de poche dans les domaines suivants : développement de logiciels, conception de sites Web, conception et génie assistés par ordinateur, architecture et construction de structures, conception graphique 3D, impression graphique 3D, développement de jeux vidéo, effets visuels pour le cinéma, la télévision et les jeux vidéo, logiciels pour activités commerciales, gestion de projets d'affaires, compétences entrepreneuriales, compétences en direction et en gestion d'entreprise, création d'illustrations et de contenu promotionnel pour le marketing et la publicité, animation et illustration par ordinateur, serveurs de base de données, examen, analyse et gestion de données commerciales en format informatique, systèmes en langage SQL, langages de programmation informatique, logiciels pour l'analyse de données commerciales, méthodes d'analyse de données commerciales ainsi qu'exploitation et gestion de technologies de l'information, nommément exploitation et gestion d'infrastructures de technologies de l'information; enregistrements vidéo téléchargeables d'enseignement et de formation dans les domaines suivants : développement de logiciels, conception de sites Web, conception et génie

assistés par ordinateur, architecture et construction de structures, conception graphique 3D, impression graphique 3D, développement de jeux vidéo, effets visuels pour le cinéma, la télévision et les jeux vidéo, logiciels pour activités commerciales, gestion de projets d'affaires, compétences entrepreneuriales, compétences en direction et en gestion d'entreprise, création d'illustrations et de contenu promotionnel pour le marketing et la publicité, animation et illustration par ordinateur, serveurs de base de données, examen, analyse et gestion de données commerciales en format informatique, systèmes en langage SQL, langages de programmation informatique, logiciels pour l'analyse de données commerciales, méthodes d'analyse de données commerciales ainsi qu'exploitation et gestion de technologies de l'information, nommément exploitation et gestion d'infrastructures de technologies de l'information.

Services

Classe 41

(1) Services éducatifs, nommément offre de cours et de formation professionnels et généraux en ligne et sur le Web dans les domaines suivants : développement de logiciels, conception de sites Web, conception et génie assistés par ordinateur, architecture et construction de structures, conception graphique 3D, impression 3D, développement de jeux vidéo, effets visuels pour le cinéma, la télévision et les jeux vidéo, logiciels pour activités commerciales, gestion de projets d'affaires, compétences entrepreneuriales, compétences en direction et en gestion d'entreprise, création d'illustrations et de contenu promotionnel pour le marketing et la publicité, animation et illustration par ordinateur, serveurs de base de données, examen, analyse et gestion de données commerciales en format informatique, systèmes en langage SQL, langages de programmation informatique, logiciels pour l'analyse de données commerciales, méthodes d'analyse de données commerciales et technologies de l'information pour l'analyse de données commerciales, méthodes d'analyse de données commerciales ainsi qu'exploitation et gestion de technologies de l'information, nommément exploitation et gestion d'infrastructures de technologies de l'information.

(2) Services éducatifs, nommément offre de d'évaluations pédagogiques et d'évaluations des compétences professionnelles, en l'occurrence offre d'évaluations pédagogiques dans le domaine des compétences professionnelles concernant ce qui suit : développement de logiciels, conception de sites Web, conception et génie assistés par ordinateur, architecture et construction de structures, conception graphique 3D, impression 3D, développement de jeux vidéo, effets visuels pour le cinéma, la télévision et les jeux vidéo, logiciels pour activités commerciales, gestion de projets d'affaires, compétences entrepreneuriales, compétences en direction et en gestion d'entreprise, création d'illustrations et de contenu promotionnel pour le marketing et la publicité, animation et illustration par ordinateur, serveurs de base de données, examen, analyse et gestion de données commerciales en format informatique, systèmes en langage SQL, langages de programmation informatique, logiciels pour l'analyse de données commerciales, méthodes d'analyse de données commerciales ainsi qu'exploitation et gestion de technologies de l'information, nommément exploitation et gestion d'infrastructures de technologies de l'information.

Numéro de la demande 1,861,131

Date de production 2017-10-04

Langue de la demande Anglais

DÉTAILS DU REQUÉRANT ET DE L'AGENT

Requérant

RESPIRA THERAPEUTICS, INC.
5901 Indian School Road NE, #107
Albuquerque, NM 87110
UNITED STATES OF AMERICA

Agent

MCCARTHY TETRAULT LLP
745 Thurlow Street, Suite 2400, VANCOUVER,
BRITISH COLUMBIA, V6E0C5

DÉTAILS DE LA MARQUE DE COMMERCE

AOS

Type de la marque de commerce

Mot

Produits

Classe 05

(1) Inhalateur à poudre sèche de poche rempli pour l'administration à des patients, par inhalation orale, d'agents thérapeutiques ou de diagnostic sous forme de poudre sèche en aérosol pour le traitement ou la prophylaxie des maladies pulmonaires et systémiques des systèmes cardiopulmonaire, cardiovasculaire, endocrinien, neuromusculaire, orthopédique et nerveux central et périphérique, nommément du diabète, de l'hypothyroïdie, de l'hyperthyroïdie, de l'asthme, de la maladie pulmonaire obstructive chronique, de l'emphysème, des pneumopathies interstitielles, de la fibrose pulmonaire interstitielle, de l'hypertension artérielle pulmonaire, de la fibrose kystique, des infections fongiques, des infections respiratoires virales et bactériennes, pour la vaccination contre les infections virales et bactériennes, et pour le traitement des chocs anaphylactiques, de la dyspnée, de l'insuffisance cardiaque congestive, de la fibrillation auriculaire, des maladies coronariennes, de l'hyperlipidémie, des troubles de la coagulation, de l'hypertension, de la maladie de Parkinson, de la maladie d'Alzheimer, des tremblements, de la douleur du système nerveux périphérique, de la douleur du système nerveux central, de l'ostéoporose, de la dépression et des troubles du sommeil.

Classe 10

(2) Inhalateur à poudre sèche de poche vide à usage médicinal ou thérapeutique, pour l'administration à des patients, par inhalation orale, d'agents thérapeutiques ou de diagnostic.

Revendications

Date de priorité de production: 12 juin 2017, Pays ou Bureau: ÉTATS-UNIS D'AMÉRIQUE, demande no: 87484980 en liaison avec le même genre de produits

Numéro de la demande 1,861,555

Date de production 2017-10-06

Langue de la demande Anglais

DÉTAILS DU REQUÉRANT ET DE L'AGENT

Requérant

Avalanche Canada
PO Box 560
Revelstoke
BRITISH COLUMBIA
V0E2S0

Agent

NORTON ROSE FULBRIGHT CANADA LLP/S.
E.N.C.R.L., S.R.L.
1800 - 510 West Georgia Street, Vancouver,
BRITISH COLUMBIA, V6B0M3

DÉTAILS DE LA MARQUE DE COMMERCE

Type de la marque de commerce

Dessin

Représentation visuelle



Produits

Classe 09

(1) Visières pour le sport.

Classe 25

(2) Tee-shirts, chemises à manches longues, casquettes de baseball, tuques, chandails, vestes.

Services

Classe 35

(1) Promotion de la recherche sur les avalanches par la collaboration avec des groupes de recherche et des organismes gouvernementaux pour prévenir les accidents d'avalanche; coordination de programmes publics sur la sécurité liée aux avalanches; services de publicité pour promouvoir la sensibilisation et l'information du public relativement aux avalanches; service de point d'accès pour la diffusion d'information aux secteurs public, privé et gouvernemental concernant la prévention des accidents liés aux avalanches.

Classe 41

(2) Élaboration de programmes d'enseignement, de manuels, et d'outils pour promouvoir la sensibilisation et l'information du public relativement aux avalanches; offre de formation concernant les avalanches liée aux loisirs hivernaux autres que professionnels.

Classe 42

(3) Offre de prévisions et d'avertissements de sécurité au public concernant les avalanches; offre d'information dans le domaine de la sensibilisation aux avalanches et des recherches connexes.

Numéro de la demande 1,861,558

Date de production 2017-10-06

Langue de la demande Anglais

DÉTAILS DU REQUÉRANT ET DE L'AGENT

Requérant

Avalanche Canada
PO Box 560
Revelstoke
BRITISH COLUMBIA
V0E2S0

Agent

NORTON ROSE FULBRIGHT CANADA LLP/S.
E.N.C.R.L.,S.R.L.
1800 - 510 West Georgia Street, Vancouver,
BRITISH COLUMBIA, V6B0M3

DÉTAILS DE LA MARQUE DE COMMERCE

AST PROVIDER

Type de la marque de commerce

Mot

Produits

Classe 09

(1) Visières pour le sport.

Classe 25

(2) Tee-shirts, chemises à manches longues, casquettes de baseball, tuques, chandails, vestes.

Services

Classe 35

(1) Promotion de la recherche sur les avalanches par la collaboration avec des groupes de recherche et des organismes gouvernementaux pour prévenir les accidents d'avalanche; coordination de programmes publics sur la sécurité liée aux avalanches; services de publicité pour promouvoir la sensibilisation et l'information du public relativement aux avalanches; service de point d'accès pour la diffusion d'information aux secteurs public, privé et gouvernemental concernant la prévention des accidents liés aux avalanches.

Classe 41

(2) Élaboration de programmes d'enseignement, de manuels, et d'outils pour promouvoir la sensibilisation et l'information du public relativement aux avalanches; offre de formation concernant les avalanches liée aux loisirs hivernaux autres que professionnels.

Classe 42

(3) Offre de prévisions et d'avertissements de sécurité au public concernant les avalanches; offre d'information dans le domaine de la sensibilisation aux avalanches et des recherches connexes.

Numéro de la demande 1,861,560

Date de production 2017-10-06

Langue de la demande Anglais

DÉTAILS DU REQUÉRANT ET DE L'AGENT

Requérant

Avalanche Canada
PO Box 560
Revelstoke
BRITISH COLUMBIA
V0E2S0

Agent

NORTON ROSE FULBRIGHT CANADA LLP/S.
E.N.C.R.L.,S.R.L.
1800 - 510 West Georgia Street, Vancouver,
BRITISH COLUMBIA, V6B0M3

DÉTAILS DE LA MARQUE DE COMMERCE

AST

Type de la marque de commerce

Mot

Produits

Classe 09

(1) Visières pour le sport.

Classe 25

(2) Tee-shirts, chemises à manches longues, casquettes de baseball, tuques, chandails, vestes.

Services

Classe 35

(1) Promotion de la recherche sur les avalanches par la collaboration avec des groupes de recherche et des organismes gouvernementaux pour prévenir les accidents d'avalanche; coordination de programmes publics sur la sécurité liée aux avalanches; services de publicité pour promouvoir la sensibilisation et l'information du public relativement aux avalanches; service de point d'accès pour la diffusion d'information aux secteurs public, privé et gouvernemental concernant la prévention des accidents liés aux avalanches.

Classe 41

(2) Élaboration de programmes d'enseignement, de manuels, et d'outils pour promouvoir la sensibilisation et l'information du public relativement aux avalanches; offre de formation concernant les avalanches liée aux loisirs hivernaux autres que professionnels.

Classe 42

(3) Offre de prévisions et d'avertissements de sécurité au public concernant les avalanches; offre d'information dans le domaine de la sensibilisation aux avalanches et des recherches connexes.

Numéro de la demande 1,862,605

Date de production 2017-10-13

Langue de la demande Anglais

DÉTAILS DU REQUÉRANT ET DE L'AGENT

Requérant

Licensing IP International S.à r.l.
32, Boulevard Royal
Luxembourg L-2449
LUXEMBOURG

Agent

LJT LAWYERS, LLP / LJT AVOCATS, S.E.N.C.
R.L.
7100-380 rue Saint-Antoine O, Montréal,
QUEBEC, H2Y3X7

DÉTAILS DE LA MARQUE DE COMMERCE

HUBCASH

Type de la marque de commerce

Mot

Produits

Classe 09

Logiciels, logiciels téléchargeables et applications logicielles pour le transfert, le traitement et l'échange électroniques de bitcoins, de cryptomonnaie et de biens numériques, nommément de monnaie numérique et de monnaie virtuelle.

Services

Classe 36

(1) Services d'échange, de commerce et de transaction en ligne de bitcoins, de monnaie numérique et de biens numériques, nommément de cryptomonnaie et de monnaie virtuelle; offre de bitcoins, de monnaie numérique et de biens numériques, nommément de cryptomonnaie et de monnaie virtuelle pour utilisation par les membres d'une communauté en ligne par un réseau informatique mondial; virement électronique de fonds pour des bitcoins, de la monnaie numérique et des biens numériques, nommément de la cryptomonnaie et de la monnaie virtuelle; site Web, logiciels et applications permettant aux consommateurs d'acheter des bitcoins, de la monnaie numérique et des biens numériques, nommément de la cryptomonnaie et de la monnaie virtuelle; services de consultation et technologiques ayant trait à des plateformes de paiement en ligne, des biens numériques, nommément de la cryptomonnaie et de la monnaie virtuelle, des devises numériques et des bitcoins; offre d'information en ligne dans les domaines des bitcoins, de la monnaie numérique et des biens numériques, nommément de la cryptomonnaie et de la monnaie virtuelle; offre de forums en ligne et de babillards électroniques pour la transmission de messages entre utilisateurs d'ordinateur dans les domaines des bitcoins, de la monnaie numérique et des biens numériques, nommément de la cryptomonnaie et de la monnaie virtuelle.

Classe 38

(2) Offre d'accès à un site Web contenant un marché en ligne pour le commerce de bitcoins, de monnaie numérique et de biens numériques, nommément de cryptomonnaie et de monnaie virtuelle; offre d'accès à un site Web présentant du contenu numérique dans le domaine des bitcoins, de la monnaie numérique et des biens numériques, nommément de la cryptomonnaie et des services de change de devises virtuelles.

Classe 42

(3) Plateforme-service (PaaS), nommément gestion, élaboration, analyse et maintenance d'applications et de logiciels en ligne pour utilisation par des tiers dans les domaines des bitcoins, de la monnaie numérique et des biens numériques, nommément de la cryptomonnaie et des services de change de devises virtuelles.

Numéro de la demande 1,862,854

Date de production 2017-10-16

Langue de la demande Anglais

DÉTAILS DU REQUÉRANT ET DE L'AGENT

Requérant

COOPER TECHNOLOGIES COMPANY
600 Travis Suite 5300
Houston, TX 77002
UNITED STATES OF AMERICA

Agent

SMART & BIGGAR LLP
SUITE 900, 55 METCALFE STREET, P.O.
BOX 2999, STATION D, OTTAWA, ONTARIO,
K1P5Y6

DÉTAILS DE LA MARQUE DE COMMERCE

LIGHTING XPERT INSIGHT

Type de la marque de commerce

Mot

Produits

Classe 09

Logiciels pour la commande et le fonctionnement d'appareils d'éclairage et d'installations d'appareils d'éclairage pour les bâtiments, les routes et les bureaux.

Numéro de la demande 1,862,987

Date de production 2017-10-16

Langue de la demande Anglais

DÉTAILS DU REQUÉRANT

Requérant

Sri Sathya Sai Baba Spiritual Council of
Canada
250 The East Mall
Etobicoke
ONTARIO
M9B3Y8

DÉTAILS DE LA MARQUE DE COMMERCE

Prema Sai Baba

Type de la marque de commerce

Mot

Traduction des caractères étrangers

Selon le requérant, la traduction anglaise de la marque de commerce est « Divine Mother and Father of Love ». Selon le requérant, la traduction anglaise du mot PREMA est « Love » et celle des mots SAI BABA est « Devine Mother and Father ».

Produits

Classe 16

Imprimés, nommément livres de prières.

Services

Classe 36

(1) Campagnes de financement à des fins caritatives.

Classe 41

(2) Services éducatifs dans les domaines de la méditation et de la spiritualité.

Classe 45

(3) Services de prières religieuses; services de counseling religieux et spirituel; services de consultation spirituelle; organisation de réunions religieuses; offre d'information en ligne dans le domaine de la spiritualité.

Numéro de la demande 1,863,289

Date de production 2017-10-18

Langue de la demande Anglais

DÉTAILS DU REQUÉRANT ET DE L'AGENT

Requérant

HONG KONG SUN RISE TRADING LIMITED
Room 805, Wai Wah Commercial Centre
No. 6 Wilmer Street
Sheung Wan
HONG KONG

Agent

PERLEY-ROBERTSON, HILL & MCDUGALL
LLP
1400 - 340 ALBERT STREET, OTTAWA,
ONTARIO, K1R0A5

DÉTAILS DE LA MARQUE DE COMMERCE

GREENWORKS

Type de la marque de commerce

Mot

Produits

Classe 07

(1) Débroussailleuses électriques; coupe-herbe électriques, y compris taille-bordures électriques; taille-haies électriques; tondeuses à gazon, y compris tondeuses à gazon robotisées, tondeuses à gazon à pousser et tondeuses à siège, tondeuses à gazon électriques et à gaz.

(2) Scies à chaîne, y compris scies à chaîne électriques; ventilateurs électriques, nommément ventilateurs axiaux.

(3) Souffleuses à neige; souffleuses à neige.

(4) Compresseurs d'air; scies à ruban; rotoculteurs et cultivateurs mécaniques, y compris cultivateurs mécaniques pour la pelouse et le jardin; déchiqueteuses électriques pour débris de pelouse; déchaumeuses mécaniques; scarificateurs pour le déchaumage de pelouse; génératrices; déchiqueteurs; machines pour le nettoyage de surfaces au moyen d'eau à haute pression, nommément nettoyeurs à pression et nettoyeurs à haute pression; pulvérisateurs manuels pour insecticides; commande électronique pour réguler la production électrique d'une batterie pendant la tonte, vendue en tant qu'élément constitutif de tondeuses à gazon; moteurs pour la production d'électricité; pulvérisateurs électriques pour insecticides; découpeuses à bois électriques; moteurs électriques pour bateaux; aspirateurs, y compris aspirateurs robotisés, aspirateurs électriques et aspirateurs sans fil; aspirateurs pour l'extérieur, tous les produits susmentionnés étant à piles ou à batterie, électriques, manuels, ou écologiques; aspirateurs pour l'extérieur; outils électriques, nommément coupe-bordures pour la pelouse et le jardin; coupe-bordures mécaniques et coupe-bordures électriques; outils mécaniques, nommément outils électriques, vilebrequins, perceuses électriques à main, clés, visseuses à percussion, marteaux, foreuses, perceuse à percussion, scies, scies multifonctions, meuleuses angulaires, scies sauteuses, scies alternatives, tournevis, scies circulaires, ponceuses.

Classe 09

(5) Batteries électriques, batteries rechargeables et batteries au lithium-ion rechargeables pour utilisation avec des outils électriques et des outils électriques d'entretien de la pelouse et de la cour; chargeurs de batterie pour batteries au lithium rechargeables pour utilisation avec des outils électriques et des outils électriques d'entretien de la pelouse et de la cour.

(6) Onduleurs pour l'alimentation électrique; régulateurs électriques pour réguler la production électrique de piles et de batteries rechargeables; programmes informatiques et logiciels, nommément logiciels d'application et applications mobiles pour le fonctionnement et la commande d'outils électriques, de nettoyeurs à pression, de génératrices, de batteries, de chargeurs de batterie, de dispositifs d'arrosage, d'arroseurs pour gazon et d'équipement électrique extérieur, nommément de tondeuses à gazon, de tondeuses à gazon robotisées, de débroussailleuses, de taille-bordures, de taille-haies, de scies à chaîne, de souffleuses à feuilles, d'aspirateurs (à usage extérieur), de rotoculteurs et de déchiqueteuses; vêtements de travail résistant aux perforations; vêtements isothermes pour la protection contre les accidents ou les blessures; lunettes de protection; casques de sécurité; chaussures de protection contre les accidents et le feu; bottes résistant aux perforations; bottes de sécurité; bottes de protection contre les accidents.

Classe 11

(7) Purificateurs d'air, y compris filtres à air électroniques; lampes de poche; ampoules à DEL pour l'intérieur et l'extérieur.

Classe 12

(8) Tracteurs et chariots de jardinage.

(9) Scooters [véhicules]; vélos.

Classe 17

(10) Boyaux d'arrosage.

Classe 21

(11) Embouts pour tuyaux d'arrosage; arrosoirs, arroseurs de jardin, arroseurs pour l'irrigation; arroseurs pour gazon, gants de jardinage; gants de travail.

Services

Classe 35

Services de vente au détail en ligne, services de gestion de produits, nommément conseils et information au sujet du service à la clientèle ainsi que de la gestion et des prix de produits sur des sites Internet relativement à des achats effectués par Internet ainsi que consultation en gestion des affaires en matière de stratégie, de marketing, de production, de personnel et de vente au détail, services de gestion de parc automobile ayant trait à ce qui suit : outils électriques, nettoyeurs à pression, génératrices, batteries, chargeurs de batterie et équipement électrique extérieur, y compris tondeuses à gazon, tondeuses à gazon robotisées, débroussailleuses, taille-bordures, taille-haies, scies à chaîne, souffleuses à feuilles, aspirateurs (à usage extérieur), dispositifs d'arrosage et arroseurs pour gazon, rotoculteurs et déchiqueteuses.

Numéro de la demande 1,863,501**Date de production** 2017-10-19**Langue de la demande** Français

DÉTAILS DU REQUÉRANT ET DE L'AGENT

Requérant

IPONE, une entité légale
La Meunière
13480 CABRIES
FRANCE

Agent

ROBIC
630, boul. René-Lévesque Ouest, 20e étage,
Montréal, QUÉBEC, H3B1S6

DÉTAILS DE LA MARQUE DE COMMERCE

IPONE

Type de la marque de commerce

Caractères standard

Produits**Classe 01**

(1) Additifs chimiques pour carburants ; additifs chimiques pour huiles, notamment, additifs chimiques pour huiles de moteurs ; additifs détergents pour l'essence ; agents de refroidissement pour moteurs de véhicules ; antidétonants pour moteurs à explosion ; antigels ; compositions pour la réparation des bandages de roues et des chambres à air ; liquides pour circuits hydrauliques , produits chimiques pour le décalaminage des moteurs ; produits chimiques pour économiser les combustibles, notamment, additifs chimiques pour carburants de moteurs à combustion interne ; mastics pour pneumatiques ; liquides pour freins ; produits chimiques destinés à usage industriel et aux sciences, notamment, pour le décalaminage de moteurs de machines industrielles, à la photographie, ainsi qu'à l'agriculture, l'horticulture et la sylviculture, résines artificielles à l'état brut; matières plastiques à l'état brut; engrais pour les terres; compositions extinctrices; préparations pour la trempe et la soudure des métaux; produits chimiques destinés à conserver les aliments; matières tannantes, notamment, tanin.

Classe 03

(2) Savons, notamment, savon à lessive, savon de bain, savon industriel, savons liquides; air pressurisé, conservé en boîte, pour le nettoyage et l'époussetage ; matières à astiquer, notamment, préparations pour faire briller les véhicules à moteur ; produits pour faire briller, notamment, préparation pour faire briller les véhicules à moteur; produits de dégraissage autres que ceux utilisées au cours d'opérations de fabrication, notamment, préparations de dégraissage ; détachants, notamment, détachant à lessive; détergents (détersifs) autres que ceux utilisés au cours d'opérations de fabrication et ceux à usage médical, notamment, détergents pour véhicules à moteur ; produits de lavage, notamment, préparations pour le lavage des véhicules à moteur; produits de nettoyage, notamment, préparations de nettoyage à usages multiples ; préparations pour blanchir et autres substances pour lessiver, notamment, préparations pour blanchir à usage cosmétique; préparations pour nettoyer, polir, dégraisser et abraser, notamment, préparations nettoyer, polir, dégraisser et abraser les véhicules à moteur, ; parfums ; huiles essentielles, notamment, huiles essentielles à usage personnel, huiles essentielles aromatiques, huiles

essentielles de cédrats, huiles essentielles de cèdre ; cosmétiques ; lotions pour cheveux , dentifrices ; produits pour la conservation du cuir (cirages), nommément, cirages pour la conservation du cuir ; crèmes pour le cuir.

Numéro de la demande 1,863,546

Date de production 2017-10-19

Langue de la demande Anglais

DÉTAILS DU REQUÉRANT ET DE L'AGENT

Requérant

Glu Mobile Inc.
500 Howard Street, Suite 300
San Francisco, CA 94105
UNITED STATES OF AMERICA

Agent

SMART & BIGGAR LLP
1100-150 York street, TORONTO, ONTARIO,
M5H3S5

DÉTAILS DE LA MARQUE DE COMMERCE

DESIGN HOME

Type de la marque de commerce

Mot

Produits

Classe 09

Logiciels de jeux téléchargeables pour utilisation sur des téléphones mobiles, des ordinateurs tablettes et des ordinateurs personnels, nommément jeux électroniques téléchargeables, jeux informatiques téléchargeables d'un réseau informatique mondial, jeux informatiques pour téléphones mobiles et cellulaires; programmes de jeux informatiques, nommément jeux vidéo informatiques, jeux vidéo, jeux informatiques, jeux électroniques téléchargeables, jeux vidéo téléchargeables, jeux informatiques téléchargeables.

Services

Classe 41

Offre de jeux informatiques et électroniques et d'applications téléchargeables pour téléphones mobiles pour télécharger des jeux vidéo en ligne, sur les réseaux sociaux ou au moyen d'un réseau informatique mondial; offre de jeux électroniques et d'applications de divertissement, en l'occurrence de jeux électroniques interactifs en ligne et d'applications pour créer, consulter et partager des nouvelles, des dessins, des images tridimensionnels et des photographies en ligne, sur les réseaux sociaux ou au moyen d'un réseau informatique mondial pour utilisation sur des téléphones mobiles, des ordinateurs tablettes et d'autres appareils électroniques mobiles par Internet, par des réseaux de communication électronique ou par un réseau informatique mondial; édition de logiciels de jeux électroniques.

Revendications

Date de priorité de production: 05 octobre 2017, Pays ou Bureau: EUIPO (UE), demande no: 017289265 en liaison avec le même genre de produits et en liaison avec le même genre de services

Numéro de la demande 1,864,204

Date de production 2017-10-24

Langue de la demande Anglais

DÉTAILS DU REQUÉRANT ET DE L'AGENT

Requérant

Humania BPO Inc.
3700-800 Place Victoria
Montreal
QUEBEC
H4Z1E9

Agent

FASKEN MARTINEAU DUMOULIN LLP
800 rue Square-Victoria, BUREAU 3700, C.P.
242, MONTREAL, QUEBEC, H4Z1E9

DÉTAILS DE LA MARQUE DE COMMERCE

Type de la marque de commerce

Dessin

Représentation visuelle



Produits

Classe 16

Publications imprimées, notamment rapports d'activités et rapports annuels de sociétés, dans les domaines suivants : analyse de données en temps réel, tableaux de bord en temps réel, indicateurs de rendement clés opérationnels en temps réel, renseignements pertinents, statistiques Web, renseignement d'affaires, stratégies de marchés, analyse de marché et tendances de l'industrie dans les domaines des centres d'appels, de l'impartition des processus administratifs, des études de marché et de la gestion de l'expérience client.

Services

Classe 35

(1) Services de gestion des affaires, notamment offre de services impartis de gestion à des tiers dans les domaines des centres d'appels, de l'impartition des processus administratifs, des études de marché et de la gestion de l'expérience client; services d'affaires, notamment offre de rapports d'activités et de rapports annuels de sociétés, notamment de ce qui suit : analyse de données en temps réel, tableaux de bord en temps réel, indicateurs de rendement clés opérationnels en temps réel, renseignements pertinents, statistiques Web, renseignement d'affaires, stratégies de marchés, analyse de marché et tendances de l'industrie dans les domaines des centres d'appels, de l'impartition des processus administratifs, des études de marché et de la gestion de l'expérience client; offre de services de conseil pour les entreprises et les sociétés, notamment gestion de centres d'appels de tiers, reconfiguration de processus d'affaires, consultation en

stratégie d'entreprise, consultation en gestion de l'expérience client; consultation en marketing stratégique dans les domaines des centres d'appels, de l'impartition des processus administratifs, des études de marché et de la gestion de l'expérience client; gestion et exploitation de centres d'appels pour des tiers; services de processus d'affaires en impartition, nommément appels de vente sortants par des centres d'appels, appels de vente entrants traités en centre d'appels, vente incitative pendant des appels entrants traités en centre d'appels, vente croisée pendant des appels entrants traités en centre d'appels, service à la clientèle dans le domaine des services de centre d'appel, services à la clientèle dans le domaine des services de centre d'appel, services d'assistance dans le domaine des services de centre d'appel, soutien technique dans le domaine des services de centre d'appel, services de recouvrement, sondages, essai de logiciels et de matériel informatique; services de secrétariat téléphonique; services de processus d'affaires en impartition, nommément comptabilité; impartition de la gestion de centres de données; impartition des processus d'affaires, nommément impartition de la gestion des affaires, de l'administration et des tâches administratives internes, nommément des ressources humaines, de la dotation en personnel administratif et des tâches administratives; services de gestion de centre d'appels; services de paie; services de traitement de la paie; gestion des factures; services en impartition dans le domaine des services de paie et de la gestion des factures.

Classe 42

(2) Offre d'utilisation temporaire d'un logiciel sur Internet pour utilisation dans le domaine des études de marché et de la gestion de l'expérience client, nommément d'un logiciel pour la gestion d'études, la collecte de données, la production de rapports en temps réel, la production de rapports ad hoc, la surveillance des indicateurs de rendement clés en temps réels et des tableaux de bord en temps réel; offre d'utilisation temporaire d'un logiciel sur Internet pour utilisation dans le domaine des études de marché et de la gestion de l'expérience client, nommément d'un logiciel pour la création et la gestion de billetteries; offre d'utilisation temporaire d'un logiciel sur Internet pour utilisation dans le domaine des études de marché et de la gestion de l'expérience client, nommément d'un logiciel pour l'envoi d'alertes en temps réel de la satisfaction de la clientèle; offre d'utilisation temporaire d'un logiciel sur Internet pour utilisation dans le domaine de l'exploitation de centres d'appels et de l'impartition de processus d'affaires, nommément d'un logiciel pour la gestion de bases de données, pour le routage d'appels téléphoniques et d'autres types de données entre des clients et des centres d'appels, ainsi que pour le suivi et la communication des appels téléphoniques entre divers agents du service à la clientèle et divers centres d'appels; offre d'utilisation temporaire d'un logiciel sur Internet pour utilisation dans la gestion des processus d'affaires et des centres d'appels, nommément d'un logiciel utilisé pour repérer les niveaux de service, produire des rapports et régler les problèmes liés à la conformité des services; offre d'utilisation temporaire d'un logiciel sur Internet pour permettre la communication entre plusieurs directeurs de centres d'appels situés à des endroits différents et entre ces directeurs et les agents de centres d'appels; offre d'utilisation temporaire d'un logiciel sur Internet pour la télésurveillance de centres d'appels; offre d'utilisation temporaire d'un logiciel sur Internet pour utilisation dans la gestion et la surveillance des appels téléphoniques; offre d'utilisation temporaire d'un logiciel sur Internet pour le partage de données opérationnelles entre des entreprises et leurs centres d'appels à distance et en temps réel; offre d'utilisation temporaire d'un logiciel de gestion de bases de données sur Internet et d'un logiciel de communication qui améliore l'efficacité, les communications et la visibilité pour les entreprises et leurs ressources en centres d'appels.

Numéro de la demande 1,864,297

Date de production 2017-10-24

Langue de la demande Français

DÉTAILS DU REQUÉRANT ET DE L'AGENT

Requérant

PUBLICIS GROUPE SA
133 avenue des Champs-Élysées
75008 Paris
FRANCE

Agent

LAVERY, DE BILLY, LLP
1 Place Ville Marie, Suite 4000, Montréal,
QUÉBEC, H3B4M4

DÉTAILS DE LA MARQUE DE COMMERCE

BREAK BOND BUILD

Type de la marque de commerce

Caractères standard

Services

Classe 35

(1) Gestion marketing de communautés de médias sociaux nommément conseils de stratégie marketing de médias sociaux.

(2) Conseils en organisation et direction des affaires, élaboration, conseil, développement et mise en oeuvre de stratégies commerciales, publicitaires, de communication et de marketing; études de marché; recherche, compilation, traitement et analyse de données commerciales nommément analyse de données commerciales et de statistiques d'étude de marché; mise à jour et maintenance de données dans des bases de données informatiques; services de publicité et de marketing nommément services de publicité pour les produits et services de tiers, création de stratégies et de concepts de marketing pour des tiers, évaluation stratégique de données de marketing; conseils en matière de marque, marketing, publicité et élaboration de contenu dans le domaine des services de stratégie de communication de marque; services de valorisation de marque, à savoir analyse et services de conseils en matière de marque pour entreprises; conseils en matière de promotion des ventes nommément services de consultation en organisation des affaires, développement de campagnes promotionnelles pour les affaires de tiers; services de régie publicitaire, à savoir services de conception et de gestion de matériels et de supports commerciaux et publicitaires, services de location et d'achat de temps et d'espaces publicitaires sur tous moyens et tous supports de communication; création, rédaction, édition, publication et diffusion de textes, visuels, contenus et matériels publicitaires nommément tracts, prospectus, imprimés, échantillons; production, postproduction, montage, édition, distribution, location et projection d'oeuvres sonores, vidéos et cinématographiques à des fins publicitaires; écriture de scénarios à des fins publicitaires; services de mannequins à des fins publicitaires; conseils en optimisation du trafic pour des sites web; organisation, développement et conduite d'événements à des fins commerciales et de publicité pour des tiers dans le domaine des relations publiques, de la gestion de crise commerciale, de la communication publique, des nouveaux médias, de la technologie des nouveaux médias et du développement de marque; conseils en organisation, développement et conduite d'événements à des fins commerciales et de publicité pour des tiers dans le domaine des relations publiques, de la gestion de crise commerciale, de la communication publique télévisée, radiophonique, imprimée et numérique, de la technologie et de la stratégie

commerciale reliée aux mégadonnées et médias sociaux et du développement de marque; relations publiques; conseils en recherche de parrainage publicitaire pour des tiers nommément soirées bénéfiques, levées de fonds, chronométrage d'événements sportifs, apparition de célébrités sportives et culturelles, manifestations sportives; conseils en stratégie marketing de médias sociaux nommément fourniture de conseils en marketing dans le domaine des médias sociaux; services d'approvisionnement pour des tiers nommément achat de produits et de services pour d'autres entreprises; prévisions économiques; publicité en ligne pour des tiers sur un réseau informatique.

Classe 38

(3) Télécommunications nommément services d'affichage électronique nommément fourniture d'un babillard électronique et location de temps d'accès à une base de données informatisées dans le domaine de la publicité; fourniture d'accès utilisateur à des réseaux informatiques mondiaux; mise à disposition de forums en ligne nommément mise à disposition de forums de discussion sur l'internet; mise à disposition de forums de discussion sur l'internet nommément fourniture de salons de discussion en ligne pour des réseaux sociaux.

(4) Télécommunications, à savoir, raccordement par télécommunications à un réseau informatique mondial, services de télécommunications sous forme de fourniture d'alertes de notification par courrier électronique par le biais d'Internet; diffusion d'informations et conseil en matière de télécommunications par le biais de banques de données électroniques et informatiques portant sur les technologies digitales; location de temps d'accès à des réseaux informatiques mondiaux; transmission de données en flux continu nommément streaming nommément diffusion audio et vidéo en continu via Internet offrant de la musique, des films, des nouvelles et des sports; transmission de séquences vidéo à la demande; transmission de messages et d'images assistée par ordinateur nommément services de courrier électronique; transmission de fichiers numériques nommément messagerie textuelle numérique, services de messagerie numérique sans fil; fourniture d'accès à des bases de données électroniques dans le domaine de la musique et des émissions télévisées; services d'agences de presse; transmission, diffusion et réception de contenus audio, vidéo, d'images fixes et animées, de messages textes et de données nommément services de transmission vidéo sur demande, fourniture d'accès à des sites web de musique numérique sur internet, transmission de documents et d'images numériques par le biais du courrier électronique; diffusion de contenus audiovisuels et multimédias par Internet nommément mise à disposition de chatrooms en ligne pour la transmission de messages, commentaires et contenus multimédias entre utilisateurs; radiodiffusion; télédiffusion.

Classe 41

(5) Création, rédaction, édition et publication de textes, visuels, contenus et matériels autres que publicitaires nommément création, rédaction, édition et publication de livres, brochures, publications on-line, documentaires, de magazines et d'émissions télévisées; publication du contenu rédactionnel de sites nommément services de publication d'articles dans le domaine de la musique, des films, des nouvelles et des sports, accessibles par le biais d'un réseau informatique mondial nommément Internet; publication en ligne de livres et de périodiques; micro-édition; production, postproduction, montage, édition, distribution, location et projection d'oeuvres sonores nommément musicaux et audio nommément fichiers balado téléchargeables d'émissions de radio et de livres audio, d'oeuvres vidéos nommément enregistrements d'émissions télévisées et vidéo comportant de la musique et d'oeuvres cinématographiques autres que publicitaires; organisation et conduite d'événements culturels et sportifs nommément divertissement consistant en apparition de célébrités sportives ou culturelles; organisation et conduite de colloques, conférences et congrès dans le domaine de l'éducation nommément services éducatifs dans le domaine de la

publicité et du marketing, de la culture nommément production de films et d'émissions de télévision, production de pièces de théâtre, de concerts musicaux et spectacles musicaux de variété, du sport, de la publicité, des relations publiques, des nouveaux médias, de la technologie des nouveaux médias, de la stratégie commerciale des nouveaux médias et du développement de marque; organisation et conduite d'ateliers de formation dans le domaine des relations publiques et du développement de marque; mise à disposition de textes, visuels et contenus électroniques nommément documentaires, vidéos de musique, magazines et journaux en ligne non téléchargeables; services de traduction; écriture de textes pour scénario autres qu'à des fins publicitaires; services d'auteur-compositeur; services de composition musicale; location d'appareils audio; location d'appareils cinématographiques; divertissement nommément services de billetterie; services de studio d'enregistrement; microfilmage; postsynchronisation; sous-titrage; services de photographie.

Classe 42

(6) Conseils en technologie de l'information nommément services de consultations en matière de technologie informatique et de programmation par le biais de sites web; conseils en informatique; ingénierie, à savoir services d'analyse et de traitement de données techniques; informations en matière de technologie informatique et de programmation par le biais de sites web; stockage électronique de données informatiques nommément fournisseur d'informatique en nuage pour le stockage de données; création de contenus, textes, sons, musiques et vidéos pour pages et sites web; recherche et développement de nouveaux produits pour des tiers; conception, conseil et développement d'applications, de logiciels et de sites web; études de projets techniques nommément études de faisabilité; conception d'arts graphiques; conception, gestion et contrôle de forums de discussion en ligne; création de programmes de traitement de données informatiques; consultation en matière de conception et de développement d'ordinateurs; conception de systèmes informatiques et sites web en vue du commerce en ligne; services de conseillers en matière d'utilisation, intégration et exploitation de programmes informatiques et de services de mise à jour de programmes informatiques.

Revendications

Date de priorité de production: 24 avril 2017, Pays ou Bureau: FRANCE, demande no: 17 /4356649 en liaison avec le même genre de services

Numéro de la demande 1,864,319

Date de production 2017-10-19

Langue de la demande Français

DÉTAILS DU REQUÉRANT ET DE L'AGENT

Requérant

Mono Café Inc.
302-3419 av. Henri-Julien
Montréal
QUÉBEC
H2X3H3

Agent

ME DANIEL ROUSSIN
400 - 485 rue McGill, Montréal, QUÉBEC,
H2Y2H4

DÉTAILS DE LA MARQUE DE COMMERCE

MONO CAFÉ

Type de la marque de commerce

Mot

Services

Classe 35

Services de vente de choix de cafés en grains de haute qualité vendus pour consommation immédiate et en vrac, en forme de grains entiers et de grains moulus et de viennoiseries, notamment: croissants, brioches, chocolatines, abricotines, muffins, pâtisseries, desserts, pour consommation immédiate et pour emporter

Numéro de la demande 1,864,453

Date de production 2017-10-25

Langue de la demande Anglais

DÉTAILS DU REQUÉRANT ET DE L'AGENT

Requérant

Kraft Group Overwatch LLC
One Patriot Place
Foxborough, MA 02035
UNITED STATES OF AMERICA

Agent

MCMILLAN LLP
BROOKFIELD PLACE, SUITE 4400, BAY
WELLINGTON TOWER, 181 BAY STREET,
TORONTO, ONTARIO, M5J2T3

DÉTAILS DE LA MARQUE DE COMMERCE

BOSTON UPRISING

Type de la marque de commerce

Caractères standard

Produits

Classe 09

(1) Application téléchargeable pour téléphones mobiles, nommément jeux vidéo téléchargeables; logiciels pour la création, la modification et la distribution de photos numériques, d'articles, de critiques, de vidéos, de marchandises virtuelles et de jeux créés par l'utilisateur dans le domaine des sports électroniques; haut-parleurs; écouteurs boutons; casques d'écoute; micros-casques pour ordinateurs; souris d'ordinateur; tapis de souris; stylets pour ordinateurs; aimants décoratifs; cartes de crédit et cartes de débit magnétiques codées; articles de lunetterie, nommément lunettes de soleil, lunettes et montures ainsi qu'étuis connexes; cordons de lunettes; articles de lunetterie de sport; housses, étuis et pochettes de protection pour téléphones cellulaires, ordinateurs portatifs, ordinateurs tablettes et lecteurs de musique et de vidéos numériques portatifs; dragonnes de téléphone mobile; publications électroniques téléchargeables dans le domaine des jeux vidéo; appareils d'enregistrement, de transmission, de traitement et de reproduction de sons, de données et d'images, nommément lecteurs-enregistreurs vidéo, montres-bracelets comprenant un téléphone cellulaire et un écran d'affichage pour la visualisation, l'envoi et l'enregistrement de messages texte et de courriels, enregistreurs vocaux numériques.

Classe 16

(2) Affiches; programmes d'évènements; livres de bandes dessinées; cartes à collectionner; magazines dans le domaine des jeux vidéo; livres; cartes postales; papeterie; signets; calendriers; papier d'emballage; boîtes-cadeaux en carton vendues vides; autocollants; serviettes de table en papier; essuie-tout; blocs-notes; cartes de souhaits; guides de stratégie imprimés pour jouer à des programmes informatiques de divertissement; livres à colorier; tatouages temporaires; carnets; porte-documents; chemises de classement; stylos; crayons; étuis à crayons; feuillets d'instruction dans le domaine des jeux vidéo; affiches publicitaires en papier et en carton.

Classe 18

(3) Sacs à dos; sacs à dos avec roulettes; sacs de transport tout usage; sacs de voyage; sacs à roulettes; sacs messagers; sacs polochons; sacs à main; étiquettes à bagages; porte-étiquettes à

bagages; sacoches de messenger; sacs à main; sacs d'écolier; sacs à provisions en toile; fourre-tout; ensembles de voyage, à savoir ensembles de valises coordonnées; parapluies; bâtons de marche; portefeuilles.

Classe 25

(4) Vêtements et articles chaussants, nommément chemises, pantalons, shorts, chandails, chandails molletonnés, pantalons molletonnés, tee-shirts, débardeurs, chandails à capuchon, maillots de sport, pantalons de golf, chemises de golf, jeans, casquettes et chapeaux de baseball, chapeaux en laine, petits bonnets, visières, bandeaux, bandanas, cache-oreilles, masques de ski en tricot, imperméables, parkas, ponchos, vestes sport, vestes d'extérieur, vestes, vestes de cuir, manteaux, peignoirs, vêtements d'intérieur, pyjamas, pantalons de nuit, chemises de nuit, sous-vêtements, ceintures (vêtements), bretelles, serre-poignets (vêtements), bandeaux absorbants, cravates, bavoires en tissu, gants, foulards, mitaines, tabliers, maillots de bain, chaussures, pantoufles, chaussettes, espadrilles et sandales; costumes de mascarade; costumes et déguisements pour enfants; costumes d'Halloween; articles vestimentaires de sport, nommément chemises, pantalons, vestes, articles chaussants, chapeaux et casquettes.

Classe 28

(5) Jouets, nommément figurines d'action jouets et accessoires pour figurines d'action, jouets en peluche, animaux rembourrés, animaux rembourrés avec des billes, figurines jouets, tirelires jouets, jeux de plateau, voitures jouets, camions jouets, boules de billard, cibles à fléchettes et cartes à jouer; ornements et décorations d'arbre de Noël; balles et ballons de jeu; figurines jouets de construction et jouets de construction; articles à bruit jouets; articles de fantaisie en mousse jouets, nommément mains en mousse; figurines à tête branlante; jouets rembourrés avec des billes; balles de golf; tés de golf; sacs de golf; bâtons de golf; gants de golf; housses pour bâtons de golf; commandes pour consoles de jeu; films plastiques ajustés (habillages) pour recouvrir et protéger les appareils de jeux électroniques, nommément les consoles de jeu.

Services

Classe 41

(1) Services de divertissement, à savoir organisation et tenue d'expositions, de compétitions et d'évènements en personne ou diffusés et sur supports numériques dans le domaine des jeux vidéo; services de divertissement, nommément organisation d'expositions comprenant des écrans interactifs, des activités participatives, des présentations devant public et des concours ayant trait aux jeux vidéo; offre d'information sur Internet dans les domaines des jeux vidéo et des tournois, des démonstrations, des compétitions et des évènements de jeux vidéo comprenant des nouvelles, des vidéos, des résultats en direct, des statistiques, des avis et des commentaires; offre de publications numériques en ligne, à savoir d'articles dans les domaines des jeux vidéo ainsi que des tournois, des expositions, des compétitions et des évènements de jeux vidéo; offre de jeux vidéo non téléchargeables par Internet; organisation de rencontres et de conférences en personne d'amateurs dans les domaines des jeux vidéo et des tournois, des expositions, des compétitions et des évènements de jeux vidéo; services de divertissement, à savoir présentations devant public de jeux vidéo; clubs d'admirateurs; services éducatifs, nommément organisation de programmes et de conférences dans les domaines des jeux vidéo et des tournois, des démonstrations, des compétitions et des évènements de jeux vidéo; services de divertissement, à savoir production de divertissement multimédia, y compris de jeux vidéo et de tournois de jeux vidéo, d'expositions sur les jeux vidéo, de compétitions et d'évènements; production de webémissions audionumériques et vidéonumériques ainsi que d'émissions de télévision par

Internet, par des réseaux câblés, par des réseaux sans fil, par satellite et par des réseaux multimédias interactifs, présentant des nouvelles, de l'information, des jeux, des tournois, des expositions, des compétitions et des événements dans le domaine des jeux vidéo.

Classe 42

(2) Offre de logiciels non téléchargeables pour la création, la modification et la distribution de photos numériques, d'articles, de critiques, de vidéos, de marchandises virtuelles et de jeux créés par l'utilisateur dans les domaines du sport et des jeux vidéo.

Numéro de la demande 1,864,454

Date de production 2017-10-25

Langue de la demande Anglais

DÉTAILS DU REQUÉRANT ET DE L'AGENT

Requérant

Kraft Group Overwatch LLC
One Patriot Place
Foxborough, MA 02035
UNITED STATES OF AMERICA

Agent

MCMILLAN LLP
BROOKFIELD PLACE, SUITE 4400, BAY
WELLINGTON TOWER, 181 BAY STREET,
TORONTO, ONTARIO, M5J2T3

DÉTAILS DE LA MARQUE DE COMMERCE

Type de la marque de commerce

Dessin

Représentation visuelle



Revendication de couleur

La couleur est revendiquée comme caractéristique de la marque de commerce. La marque est constituée des mots BOSTON UPRISING. Le mot BOSTON est jaune et se trouve au-dessus du mot UPRISING, en bleu.

Produits

Classe 09

(1) Application téléchargeable pour téléphones mobiles, nommément jeux vidéo téléchargeables; logiciels pour la création, la modification et la distribution de photos numériques, d'articles, de critiques, de vidéos, de marchandises virtuelles et de jeux créés par l'utilisateur dans le domaine des sports électroniques; haut-parleurs; écouteurs boutons; casques d'écoute; micros-casques pour ordinateurs; souris d'ordinateur; tapis de souris; stylets pour ordinateurs; aimants décoratifs; cartes de crédit et cartes de débit magnétiques codées; articles de lunetterie, nommément lunettes de soleil, lunettes et montures ainsi qu'étuis connexes; cordons de lunettes; articles de lunetterie de sport; housses, étuis et pochettes de protection pour téléphones cellulaires, ordinateurs portatifs, ordinateurs tablettes et lecteurs de musique et de vidéos numériques portatifs; dragonnes de téléphone mobile; publications électroniques téléchargeables dans le domaine des jeux vidéo; appareils d'enregistrement, de transmission, de traitement et de reproduction de sons, de données et d'images, nommément lecteurs-enregistreurs vidéo, montres-bracelets comprenant un téléphone cellulaire et un écran d'affichage pour la visualisation, l'envoi et l'enregistrement de messages texte et de courriels, enregistreurs vocaux numériques.

Classe 16

(2) Affiches; programmes d'évènements; livres de bandes dessinées; cartes à collectionner; magazines dans le domaine des jeux vidéo; livres; cartes postales; papeterie; signets; calendriers; papier d'emballage; boîtes-cadeaux en carton vendues vides; autocollants; serviettes de table en papier; essuie-tout; blocs-notes; cartes de souhaits; guides de stratégie imprimés pour jouer à des programmes informatiques de divertissement; livres à colorier; tatouages temporaires; carnets; porte-documents; chemises de classement; stylos; crayons; étuis à crayons; feuillets d'instruction dans le domaine des jeux vidéo; affiches publicitaires en papier et en carton.

Classe 18

(3) Sacs à dos; sacs à dos avec roulettes; sacs de transport tout usage; sacs de voyage; sacs à roulettes; sacs messagers; sacs polochons; sacs à main; étiquettes à bagages; porte-étiquettes à bagages; sacoches de messenger; sacs à main; sacs d'écolier; sacs à provisions en toile; fourre-tout; ensembles de voyage, à savoir ensembles de valises coordonnées; parapluies; bâtons de marche; portefeuilles.

Classe 25

(4) Vêtements et articles chaussants, nommément chemises, pantalons, shorts, chandails, chandails molletonnés, pantalons molletonnés, tee-shirts, débardeurs, chandails à capuchon, maillots de sport, pantalons de golf, chemises de golf, jeans, casquettes et chapeaux de baseball, chapeaux en laine, petits bonnets, visières, bandeaux, bandanas, cache-oreilles, masques de ski en tricot, imperméables, parkas, ponchos, vestes sport, vestes d'extérieur, vestes, vestes de cuir, manteaux, peignoirs, vêtements d'intérieur, pyjamas, pantalons de nuit, chemises de nuit, sous-vêtements, ceintures (vêtements), bretelles, serre-poignets (vêtements), bandeaux absorbants, cravates, bavoirs en tissu, gants, foulards, mitaines, tabliers, maillots de bain, chaussures, pantoufles, chaussettes, espadrilles et sandales; costumes de mascarade; costumes et déguisements pour enfants; costumes d'Halloween; articles vestimentaires de sport, nommément chemises, pantalons, vestes, articles chaussants, chapeaux et casquettes.

Classe 28

(5) Jouets, nommément figurines d'action jouets et accessoires pour figurines d'action, jouets en peluche, animaux rembourrés, animaux rembourrés avec des billes, figurines jouets, tirelires jouets, jeux de plateau, voitures jouets, camions jouets, boules de billard, cibles à fléchettes et cartes à jouer; ornements et décorations d'arbre de Noël; balles et ballons de jeu; figurines jouets de construction et jouets de construction; articles à bruit jouets; articles de fantaisie en mousse jouets, nommément mains en mousse; figurines à tête branlante; jouets rembourrés avec des billes; balles de golf; tés de golf; sacs de golf; bâtons de golf; gants de golf; housses pour bâtons de golf; commandes pour consoles de jeu; films plastiques ajustés (habillages) pour recouvrir et protéger les appareils de jeux électroniques, nommément les consoles de jeu.

Services

Classe 41

(1) Services de divertissement, à savoir organisation et tenue d'expositions, de compétitions et d'évènements en personne ou diffusés et sur supports numériques dans le domaine des jeux vidéo; services de divertissement, nommément organisation d'expositions comprenant des écrans interactifs, des activités participatives, des présentations devant public et des concours ayant trait aux jeux vidéo; offre d'information sur Internet dans les domaines des jeux vidéo et des tournois, des démonstrations, des compétitions et des évènements de jeux vidéo comprenant des nouvelles, des vidéos, des résultats en direct, des statistiques, des avis et des commentaires; offre de publications numériques en ligne, à savoir d'articles dans les domaines des jeux vidéo ainsi que des tournois, des expositions, des compétitions et des évènements de jeux vidéo; offre de

jeux vidéo non téléchargeables par Internet; organisation de rencontres et de conférences en personne d'amateurs dans les domaines des jeux vidéo et des tournois, des expositions, des compétitions et des événements de jeux vidéo; services de divertissement, à savoir présentations devant public de jeux vidéo; clubs d'admirateurs; services éducatifs, notamment organisation de programmes et de conférences dans les domaines des jeux vidéo et des tournois, des démonstrations, des compétitions et des événements de jeux vidéo; services de divertissement, à savoir production de divertissement multimédia, y compris de jeux vidéo et de tournois de jeux vidéo, d'expositions sur les jeux vidéo, de compétitions et d'événements; production de webémissions audionumériques et vidéo-numériques ainsi que d'émissions de télévision par Internet, par des réseaux câblés, par des réseaux sans fil, par satellite et par des réseaux multimédias interactifs, présentant des nouvelles, de l'information, des jeux, des tournois, des expositions, des compétitions et des événements dans le domaine des jeux vidéo.

Classe 42

(2) Offre de logiciels non téléchargeables pour la création, la modification et la distribution de photos numériques, d'articles, de critiques, de vidéos, de marchandises virtuelles et de jeux créés par l'utilisateur dans les domaines du sport et des jeux vidéo.

Numéro de la demande 1,864,909

Date de production 2017-10-27

Langue de la demande Anglais

DÉTAILS DU REQUÉRANT ET DE L'AGENT

Requérant

Fédération Internationale de Football
Association (FIFA)
FIFA - Strasse 20
8044 Zurich
SWITZERLAND

Agent

SMART & BIGGAR LLP
SUITE 900, 55 METCALFE STREET, P.O.
BOX 2999, STATION D, OTTAWA, ONTARIO,
K1P5Y6

DÉTAILS DE LA MARQUE DE COMMERCE

Type de la marque de commerce

Dessin

Représentation visuelle



Produits

Classe 07

(1) Imprimantes, nommément imprimantes 3D.

Classe 09

(2) Lunettes, lunettes de soleil, lunettes de plongée et de natation, étuis et cordons pour lunettes de soleil et lunettes; jumelles; aimants pour réfrigérateurs, aimants pour l'artisanat et aimants décoratifs; boussoles; appareils d'enregistrement, de transmission, de montage, de retouche, de mixage et de reproduction de sons et d'images, nommément microphones, enregistreurs de cassettes, enregistreurs de DVD, mélangeurs audio, mélangeurs de son, connecteurs de câble audio-vidéo et connecteurs de câble pour enregistreurs vidéo, appareils photo et caméras; radios; téléviseurs; appareils de télévision à écran plat; écrans à cristaux liquides; écrans haute définition et au plasma; cinémas maison, nommément haut-parleurs, récepteurs audio, récepteurs vidéo, récepteurs de télévision, décodeurs audio, décodeurs vidéo, magnétoscopes, lecteurs de CD, enregistreurs de CD, lecteurs de DVD, enregistreurs de DVD, lecteurs de cassettes audio, lecteurs de cassettes vidéo, écrans d'affichage à tube cathodique, grands écrans ACL, écrans plats, écrans au plasma, projecteurs vidéo, antennes, convertisseurs de puissance et onduleurs de puissance; enregistreurs vidéo; lecteurs de CD, lecteurs de CD portatifs; lecteurs de DVD; lecteurs MP3; lecteurs de cassettes, lecteurs de cassettes portatifs; lecteurs de minidisques; radios portatives; haut-parleurs; casques d'écoute; écouteurs; microphones; télécommandes pour

téléviseurs et pour jeux vidéo, télécommandes vocales pour téléviseurs et pour jeux vidéo; appareils de navigation, nommément système mondial de localisation (GPS) pour véhicules automobiles composé d'ordinateurs, d'ordinateurs portables, d'ordinateurs de poche, de logiciels, d'émetteurs, de récepteurs et de satellites; assistants numériques personnels (ANP); ordinateurs; ordinateurs tablettes; processeurs de signaux, processeurs vidéo; claviers d'ordinateur; moniteurs d'ordinateur; modems; étuis de transport pour ordinateurs; souris d'ordinateur; tapis de souris d'ordinateur; traducteurs électroniques de poche; appareils de dictée; blocs-notes et agendas électroniques; numériseurs et lecteurs, nommément numériseurs 3D, lecteurs de codes à barres, numériseurs d'ordinateur, lecteurs d'empreintes digitales, numériseurs d'images, lecteurs laser, lecteurs optiques; imprimantes, nommément imprimantes de codes à barres, imprimantes laser couleur, imprimantes couleur, imprimantes d'ordinateur, imprimantes de bureau, imprimantes couleur numériques; photocopieurs; télécopieurs; téléphones, répondeurs téléphoniques; téléphones intelligents; visiophones; téléphones cellulaires; habillages de téléphone cellulaire, supports mains libres pour téléphones mobiles, écouteurs et micros-casques pour téléphones mobiles, claviers pour téléphones mobiles, dragonnes de téléphone mobile, sacs spéciaux pour téléphones mobiles, téléphones mobiles avec appareil photo et caméra vidéo intégrés; montres intelligentes; calculatrices; lecteurs de cartes de crédit; machines à argent comptant; guichets automatiques; caméras vidéo, caméscopes; équipement photographique, nommément appareils photo, appareils photo numériques, appareils photos à pellicule, projecteurs pour diapositives, films impressionnés et films non impressionnés, films diapositives, lampes éclair; étuis et dragonnes pour appareils photo, caméras et accessoires connexes; piles et batteries, nommément piles et batteries pour appareils photo et caméras, piles et batteries rechargeables à usage général, piles solaires, batteries pour téléphones mobiles, piles pour lampes de poche; appareils de karaoké et programmes informatiques pour la lecture de chansons de karaoké; cassettes de jeux vidéo; disques de jeux vidéo; manettes de jeu et commandes de jeu vocales ou manuelles; jeux informatiques préenregistrés et téléchargeables; logiciels pour la gestion de bases de données; bases de données contenant de l'information sur le sport; économiseurs d'écran pour ordinateurs; supports magnétiques, numériques ou analogiques pour l'enregistrement de sons et d'images, nommément disques vidéo, cassettes vidéo, bandes magnétiques, disques magnétiques, DVD, disquettes, disques optiques, disques compacts, minidisques et CD-ROM vierges; disques vidéo, cassettes vidéo, bandes magnétiques, disques magnétiques, DVD, disquettes, disques optiques, disques compacts, minidisques, CD-ROM, tous les produits susmentionnés étant vierges ou préenregistrés avec de la musique, des sons ou des images, nommément des animations dans les domaines du sport, des événements sportifs, des résultats sportifs, des athlètes, des personnalités et des vedettes du sport; hologrammes; adaptateurs à cartes mémoire d'ordinateur; cartes mémoire, nommément cartes mémoire flash; supports de stockage numérique vierges et supports de stockage électronique vierges, nommément DVD, CD, disques magnétiques, disques optiques, cartes à puce; cartes de crédit à puce et magnétiques, cartes téléphoniques à puce et magnétiques, cartes à puce et magnétiques pour guichets automatiques et machines à argent comptant; cartes prépayées à puce et magnétiques pour téléphones mobiles; cartes de voyage et de divertissement à puce et magnétiques, cartes de garantie de chèques et cartes de débit à puce et magnétiques; cartes de crédit non magnétiques en plastique; alarmes de sécurité; manches à air; piles et panneaux solaires pour la production d'électricité; indicateurs, nommément manomètres, indicateurs de température; appareils de mesure de la distance, nommément télémètres, télémètres électroniques; appareils de mesure et d'indication de la vitesse, nommément détecteurs de vitesse laser, indicateurs de vitesse et compteurs de vitesse; capteurs de pression pour pneus, manomètres pour pneus; publications en format électronique, nommément livres, magazines, brochures, dépliants, feuillets publicitaires, communiqués de presse, journaux et bulletins d'information dans les domaines du sport, des

événements sportifs, des résultats sportifs, des athlètes ainsi que des personnalités et des vedettes du sport, offertes sur CD-ROM, dans des bases de données et sur Internet; cartes géographiques électroniques téléchargeables; récepteurs audio; amplificateurs audio; tubes de téléviseur; tubes cathodiques; boîtiers décodeurs, nommément logiciels et matériel informatique pouvant convertir, diffuser, recevoir et transmettre des données audio et vidéo; lecteurs de disque; semi-conducteurs clés en main; circuits intégrés comprenant des programmes pour le traitement de données audio, vidéo ou informatiques; piles et batteries rechargeables à usage général; appareils de traitement et de conversion de données audio et vidéo, à savoir convertisseurs à faible bruit, décodeurs et unités de cryptage électroniques pour téléviseurs et moniteurs d'ordinateur; câbles de transmission de données, nommément câbles électroniques et câbles d'ordinateur; machines de paiement pour le commerce électronique; casques pour le sport; bracelets d'identité magnétiques codés; billets électroniques codés; billets sous forme de cartes magnétiques; verres de contact, contenant pour le nettoyage et le rangement de verres de contact; logiciels de jeux informatiques interactifs pour jouer à des jeux informatiques; logiciels de jeux informatiques, nommément jeux informatiques, logiciels de jeux informatiques pour la création de jeux informatiques; cartouches de jeux vidéo; programmes de jeux électroniques pour jouer à des jeux informatiques et à des jeux vidéo; jeux informatiques multimédias interactifs, jeux informatiques, jeux vidéo et jeux informatiques électroniques téléchargeables; jeux vidéo pour terminaux de jeux vidéo; jeux vidéo; terminaux de jeu; casques pour jeux de réalité virtuelle; organisateurs personnels, nommément agendas électroniques; visières (couvre-chefs), nommément visières antireflets.

Classe 16

(3) Pincettes à billets; nappes en papier; serviettes de table en papier; sacs à provisions en plastique; sacs en papier; cartes d'invitation; cartes de souhaits; emballage-cadeau; sous-verres, napperons et ensembles de table contenant des nappes en papier, des serviettes de table en papier, des chemins de table en papier et des napperons en papier; sacs à ordures en papier ou en plastique; emballages pour aliments; filtres à café; étiquettes en papier; essuie-tout; essuie-tout humides; papier hygiénique; lingettes démaquillantes en papier; papiers-mouchoirs en boîte; mouchoirs en papier; machines à écrire; papier pour machines à écrire, papier à photocopie et papier à lettres (articles de papeterie); enveloppes; blocs de papier thématiques; blocs de papier; carnets; blocs à griffonner; reliures, nommément reliures de bureau, reliures à feuilles mobiles, reliures à anneaux, reliures à papeterie; boîtes d'archivage, nommément boîtes à papiers, boîtes de classement, boîtes en carton; pochettes pour documents; couvre-livres; signets; lithographies, peintures (encadrées ou non); tablettes à peinture, livres à colorier; cahiers à dessin et livres d'activités; papier luminescent; papillons adhésifs; papier crêpé; papier de soie; papier de transfert à chaud; papier thermosensible, agrafes; agrafeuses; drapeaux en papier; fanions en papier; instruments d'écriture; stylos; crayons; stylos à bille; ensembles de stylos; ensembles de crayons; stylos à pointe poreuse; stylos à colorier; marqueurs à pointe large; encre; tampons encreurs; tampons en caoutchouc; boîtes de peinture; crayons à peinture et à colorier; craie; décorations pour crayons (articles de papeterie); clichés d'imprimerie; magazines; journaux; livres et revues portant particulièrement sur les athlètes ou les événements sportifs; matériel didactique imprimé, nommément cartes-éclair, manuels scolaires, cahiers d'exercices; tableaux imprimés pour l'inscription de résultats; programmes d'événements; albums d'événements; albums photos; carnets d'autographes; carnets d'adresses; agendas; range-tout, nommément range-tout pour le bureau; cartes routières; billets d'entrée; billets d'avion et cartes d'embarquement; chèques; horaires imprimés; dépliants et brochures; bandes dessinées; cartes à collectionner; cartes à collectionner (sport); autocollants pour pare-chocs; autocollants; albums pour autocollants; calendriers; affiches; photos; cartes postales; timbres à échanger, timbres à collectionner; feuillets

de timbres commémoratifs; affiches et banderoles publicitaires en papier ou en carton; décalcomanies; fournitures de bureau, nommément perforatrices, articles de classement, nommément boîtes de classement, chemises de classement, pochettes de classement pour le bureau, reliures, rubans correcteurs, coupe-papier (couteaux), presses d'agrafage, humecteurs pour les doigts; liquides correcteurs; gommes à effacer en caoutchouc; taille-crayons; supports pour matériel d'écriture; trombones; punaises; règles; ruban adhésif pour le bureau, dévidoirs de ruban adhésif; pochoirs; planchettes à pince; supports à bloc-notes; serre-livres; cartes téléphoniques, cartes de guichet automatique, cartes de voyage et de divertissement, cartes de garantie de chèques et cartes de débit en papier ou en carton, cartes de crédit (non codées) en papier ou en carton; porte-passeports; cartes à gratter.

Classe 18

(4) Étiquettes à bagages.

Classe 25

(5) Couvre-chefs de sport, nommément, visières pour le sport, casquettes de baseball, casquettes de golf, couvre-chefs tout-aller, nommément casquettes, chapeaux, tuques, bandeaux; chemises; vêtements sport en tricot; maillots d'équipe, pulls, débardeurs; tee-shirts; gilets; maillots; robes; jupes; sous-vêtements; vêtements de bain, bikinis; maillots deux-pièces; sorties de bain; shorts; pantalons; chandails; bonnets; casquettes; chapeaux; foulards; fichus; écharpes; châles; visières (couvre-chefs), nommément casquettes à visière, visières pour le sport, visières cache-soleil; casquettes; survêtements; chandails molletonnés; vestes; vestes sport; blousons sport; blazers; vêtements imperméables; manteaux; uniformes de sport, uniformes de sport pour le personnel bénévoles; cravates; serre-poignets; bandeaux; gants; tabliers; bavoirs (autres qu'en papier); pyjamas; vêtements de loisir pour tout-petits et nourrissons; nids d'ange; chaussettes et bonneterie; bretelles; ceintures; bretelles pour pantalons; sandales, tongs; articles chaussants de sport, nommément chaussures d'extérieur, chaussures de randonnée pédestre, chaussures de basketball, chaussures d'entraînement en parcours, chaussures de vélo, chaussures de sport d'intérieur, chaussures de course et d'athlétisme, tongs, chaussures de soccer (d'intérieur et d'extérieur), chaussures de football, chaussures en toile, chaussures de tennis, chaussures de sport urbain, chaussures de voile, chaussures d'aérobique; vêtements de sport, nommément hauts en molleton, ensembles de jogging, vêtements sport en tricot, pantalons sport tout-aller, polos, chandails molletonnés, pantalons molletonnés, chandails de soccer, chandails de rugby, chaussettes, vêtements de bain, collants et jambières, ensembles d'entraînement, sous-vêtements fonctionnels, hauts soutiens-gorge, maillots, serre-poignets, bandeaux, gants, habits de neige, vestes de neige, pantalons de neige.

Classe 28

(6) Balles et ballons de sport; jeux de plateau; tables de soccer sur table; poupées et animaux rembourrés; véhicules jouets; jeux de patience; casse-tête; ballons, nommément ballons de fête, ballons jouets; jouets gonflables; cartes à jouer; confettis; articles de gymnastique et de sport, appareils de gymnastique; équipement de football, nommément ballons de football, gants, genouillères, coudières et épaulières, protège-tibias et buts de football; murs de tir pour le soccer; sacs et étuis conçus pour le transport d'articles de sport; chapeaux de fête (jouets); jeux électroniques de poche conçus pour les téléviseurs uniquement; appareils de jeux vidéo; consoles de jeu; appareils de jeu de poche avec écrans à cristaux liquides; jeux électroniques de poche autres que ceux conçus pour les téléviseurs uniquement; manettes de jeu; appareils de pari; volants pour jeux vidéo et tapis de danse pour jeux vidéo; mains en mousse (jouets); robots jouets

pour le divertissement; jeux d'arcade; modèles réduits d'aéronefs; jouets pour animaux de compagnie; cerfs-volants; patins à roulettes; trottinettes (jouets); planches à roulettes; matériel didactique imprimé, nommément jouets éducatifs et jouets éducatifs pour enfants.

Services

Classe 35

(1) Services de magasinage en ligne par ordinateur, par un réseau informatique mondial et par communication interactive, nommément offre de services de magasinage en ligne dans les domaines de la musique numérique téléchargeable, des articles de sport, des livres, des ordinateurs, des logiciels, des appareils électroniques grand public, nommément des téléphones intelligents, des lecteurs de CD, des lecteurs de DVD, des ordinateurs tablettes, de l'équipement de sport, des vêtements, des articles ménagers, des ornements de jardin et des outils à main.

Classe 38

(2) Services de télécommunication, nommément services de téléphonie cellulaire et services de téléphonie mobile, transmission électronique de communications par télécopie, transmission électronique de messages et de données par des terminaux informatiques, nommément services de courriel; téléphonie et téléphonie mobile; services de communication électronique par téléphone; communication par radio, nommément radiodiffusion, diffusion d'émissions de radio; radiomessagerie; communication par téléconférence; télédiffusion; radiodiffusion; services d'agence de presse; location d'appareils téléphoniques, de télécopieurs et d'autre équipement de communication, nommément de radios bidirectionnelles et de radiomessagers; offre d'accès à un site Web dans le domaine du sport sur Internet, sur des appareils de communication électronique et sur des appareils de communication électronique sans fil, nommément des ordinateurs, des téléphones intelligents, des téléphones mobiles, des ordinateurs tablettes, des assistants numériques personnels; services de diffusion d'émissions de radio et de télévision offerts par des réseaux satellites, câblés ou sans fil; services de messagerie texte cellulaire, services de messagerie vocale, services de messagerie numérique sans fil; offre d'accès et de temps d'accès à des babillards électroniques pour la transmission de messages entre utilisateurs d'ordinateur et à des forums de clavardage en temps réel par un réseau informatique mondial; offre de bavardoirs et de babillards électroniques permettant aux utilisateurs inscrits de transmettre des messages texte, de gérer des photos et de partager des photos, nommément de téléverser, de retoucher et d'organiser des photos ainsi que de les partager avec d'autres utilisateurs; offre de bavardoirs et de babillards électroniques permettant aux utilisateurs inscrits de faire du réseautage social; offre d'accès à des sites Web contenant des cartes géographiques, des itinéraires routiers et de l'information sur l'emplacement d'entreprises; transmission de messages texte et de photos par un réseau informatique mondial; services de courriel; offre d'information en ligne, à partir d'une base de données ou d'Internet, ayant trait au sport ou à des événements sportifs; offre de connexions de télécommunication à Internet ou à des bases de données; offre d'accès à des sites Web de musique numérique sur Internet ou sur des appareils de communication électronique sans fil; diffusion d'émissions de radio et de télévision ayant trait au sport et à des événements sportifs; offre de connexions de télécommunication à Internet pour postes de travail informatiques fabriqués sur mesure; offre d'accès à un ordinateur central et à des bases de données contenant de l'information sur le sport (services de TI); offre d'accès à Internet par un réseau informatique mondial ou par des appareils de communication électronique sans fil (services de TI); diffusion en continu par Internet de contenu vidéo et audio, notamment de musique, de films, de nouvelles et de contenu sportif; offre d'accès à des moteurs de recherche sur Internet; offre de ressources virtuelles pour l'interaction en temps réel entre utilisateurs d'ordinateur.

Classe 41

(3) Services éducatifs, nommément offre de formation dans le domaine du soccer; entraînement, nommément entraînement physique; offre de cours de formation, nommément de cours dans le domaine de l'industrie du voyage, de cours dans le domaine de la gestion de l'eau; services de divertissement, nommément parties, compétitions et tournois de soccer; services de divertissement, à savoir cinémas; services de divertissement offerts à l'occasion d'évènements sportifs ou conjointement avec des évènements sportifs, nommément spectacles de danse, feux d'artifice, spectacles de musique, spectacles laser, compétitions sportives devant public; services de divertissement, nommément offre de jeux interactifs, informatiques, vidéo ou électroniques en ligne; offre de jeux interactifs, informatiques, vidéo ou électroniques par des réseaux informatiques, des réseaux de télévision ou d'autres réseaux de télécommunication; offre de sites Web présentant du contenu et de l'information dans le domaine des jeux, nommément des jeux informatiques multimédias interactifs, des jeux informatiques, des jeux vidéo et des jeux informatiques et vidéo électroniques; offre d'utilisation temporaire de jeux informatiques interactifs, de jeux informatiques, de jeux vidéo et de jeux électroniques non téléchargeables; organisation de compétitions de jeux informatiques; offre de jeux sur Internet ou sur des appareils de communication sans fil, nommément offre de jeux informatiques en ligne; offre de divertissement en ligne, à savoir de tournois de jeux informatiques et vidéo; organisation de compétitions de jeux informatiques, nommément de compétitions de jeux en ligne; compétitions de jeux informatiques en ligne; services de traduction; organisation de loteries et de compétitions de soccer; exploitation d'un parc d'attractions; services de club de santé et d'entraînement physique; services de pari et de jeu ayant trait au sport; services de divertissement offerts à l'occasion d'évènements sportifs ou relativement à des évènements sportifs, nommément spectacles de danse, feux d'artifice, spectacles de musique, spectacles laser, compétitions sportives devant public; services de divertissement, à savoir évènements sportifs devant public; offre d'activités sportives et culturelles, nommément de spectacles de danse, de feux d'artifice, de spectacles de musique, de spectacles laser, de compétitions sportives devant public; organisation d'activités et d'évènements sportifs et culturels, nommément de spectacles de danse, de feux d'artifice, de spectacles de musique, de spectacles laser, de compétitions sportives devant public; organisation de compétitions et d'évènements sportifs dans le domaine du soccer; organisation d'évènements sportifs dans le domaine du soccer; offre d'installations d'établissement sportif; services de location d'équipement audio et vidéo, nommément location de machines cinématographiques, location d'éclairage pour plateaux de tournage et studios de cinéma, location de rétroprojecteurs, location d'écrans vidéo, location de haut-parleurs et de microphones; production, présentation, publication et location de films, d'enregistrements audio et vidéo; publication et location de produits d'enseignement et de divertissement interactifs, nommément de films et de livres; publication de produits d'enseignement et de divertissement interactifs, nommément de disques compacts, de DVD, de minidisques, de CD-ROM; publication de statistiques et d'autres renseignements sur des performances sportives; couverture d'évènements sportifs à la radio et à la télévision; services de production et de montage d'émissions de radio et de télévision ainsi que de cassettes vidéo; production de films d'animation; production d'émissions d'animation pour la télévision; services de réservation de sièges pour des spectacles et des évènements sportifs; services de réservation de billets pour des évènements de divertissement et sportifs; chronométrage d'évènements sportifs; enregistrement d'évènements sportifs; organisation de concours de beauté; services de pari en ligne; offre de jeux sur Internet ou sur des appareils de communication électronique sans fil; offre de services de tirage au sort; information dans le domaine du divertissement et enseignement dans le domaine du soccer offerts en ligne au moyen d'une base de données, d'Internet et d'appareils de communication électronique sans fil, nommément de téléphones intelligents et d'ordinateurs tablettes; services de jeux électroniques offerts par Internet ou sur des appareils de communication électronique sans fil (divertissement); publication de livres et de revues

électroniques en ligne; publication de livres; publication de livres et de revues électroniques en ligne; services de divertissement, à savoir bavardoirs sur Internet ou sur des appareils de communication électronique sans fil; services de divertissement, à savoir représentations cinématographiques; offre de musique numérique sur Internet ou sur des appareils de communication électronique sans fil; offre de musique numérique sur des sites Web de MP3 ou sur des appareils de communication électronique sans fil; services de photographie, de production audio et de vidéographie; information offerte en ligne, à partir d'une base de données ou d'Internet, concernant le sport ou des événements sportifs; services d'interprète; offre d'information sportive ayant trait à des renseignements statistiques; consignation de résultats sportifs; offre d'infrastructures de divertissement, notamment de salons et de loges d'honneur à l'intérieur et à l'extérieur d'installations sportives, à des fins de divertissement; services de billetterie de sport; services de tourisme d'accueil, notamment services d'accueil de clients, offre de billets pour des événements sportifs ou de divertissement, offre d'information en ligne dans le domaine du sport ou des événements sportifs à partir d'une base de données ou d'Internet.

Numéro de la demande 1,864,949

Date de production 2017-10-27

Langue de la demande Anglais

DÉTAILS DU REQUÉRANT ET DE L'AGENT

Requérant

H&R Block Canada, Inc.
700 - 2 Street SW
Suite 2600
Calgary
ALBERTA
T2P2W2

Agent

GOWLING WLG (CANADA) LLP
SUITE 1600, 1 FIRST CANADIAN PLACE, 100
KING STREET WEST, TORONTO, ONTARIO,
M5X1G5

DÉTAILS DE LA MARQUE DE COMMERCE

INSTANT REFUND BY H&R BLOCK

Type de la marque de commerce

Caractères standard

Services

Classe 35

Services fiscaux, notamment préparation de déclarations de revenus, évaluation fiscale, services de conseil en fiscalité, vérification fiscale, services de cession du droit au remboursement d'impôt.

Numéro de la demande 1,864,950

Date de production 2017-10-27

Langue de la demande Anglais

DÉTAILS DU REQUÉRANT ET DE L'AGENT

Requérant

H&R Block Canada, Inc.
700 - 2 Street SW
Suite 2600
Calgary
ALBERTA
T2P2W2

Agent

GOWLING WLG (CANADA) LLP
SUITE 1600, 1 FIRST CANADIAN PLACE, 100
KING STREET WEST, TORONTO, ONTARIO,
M5X1G5

DÉTAILS DE LA MARQUE DE COMMERCE

H&R BLOCK'S INSTANT REFUND

Type de la marque de commerce

Caractères standard

Services

Classe 35

Services fiscaux, notamment préparation de déclarations de revenus, évaluation fiscale, services de conseil en fiscalité, vérification fiscale, services de cession du droit au remboursement d'impôt.

Numéro de la demande 1,865,332

Date de production 2017-10-30

Langue de la demande Anglais

DÉTAILS DU REQUÉRANT ET DE L'AGENT

Requérant

RESPIRA THERAPEUTICS, INC.
5901 Indian School Road NE, #107
Albuquerque, NM 87110
UNITED STATES OF AMERICA

Agent

MCCARTHY TETRAULT LLP
745 Thurlow Street, Suite 2400, VANCOUVER,
BRITISH COLUMBIA, V6E0C5

DÉTAILS DE LA MARQUE DE COMMERCE

Type de la marque de commerce

Dessin

Représentation visuelle



Produits

Classe 05

Produits pharmaceutiques à inhaler administrés en aérosol aux patients, par inhalation orale, y compris, produits thérapeutiques ou agents de diagnostic pour le traitement ou la prophylaxie des maladies pulmonaires et systémiques des systèmes cardiopulmonaire, cardiovasculaire, endocrinien, neuromusculaire, orthopédique et nerveux central et périphérique, nommément du diabète, de l'hypothyroïdie, de l'hyperthyroïdie, de l'asthme, de la maladie pulmonaire obstructive chronique, de l'emphysème, de la pneumopathie interstitielle, de la fibrose pulmonaire interstitielle, de l'hypertension artérielle pulmonaire, de la fibrose kystique, des infections fongiques, des infections respiratoires virales et bactériennes, pour la vaccination contre les infections virales et bactériennes, du choc anaphylactique, de la dyspnée, de l'insuffisance cardiaque congestive, de la fibrillation auriculaire, des maladies coronariennes, de l'hyperlipidémie, des troubles de la coagulation, de l'hypertension, de la maladie de Parkinson, de la maladie d'Alzheimer, des tremblements, de la douleur du système nerveux périphérique, de la douleur centrale, de l'ostéoporose, de la dépression, et des troubles du sommeil.

Revendications

Date de priorité de production: 05 juillet 2017, Pays ou Bureau: ÉTATS-UNIS D'AMÉRIQUE, demande no: 87516804 en liaison avec le même genre de produits

Numéro de la demande 1,865,978

Date de production 2017-11-02

Langue de la demande Anglais

DÉTAILS DU REQUÉRANT ET DE L'AGENT

Requérant

Sun Chlorella Corp.
369 Osaka-cho Karasuma-dori
Gojo-sangaru Shimogyo-ku
Kyoto 600-8177
JAPAN

Agent

THERRIEN COUTURE JOLI-COEUR S.E.N.C.
R.L.
2001 avenue McGill College, Bureau 900,
Montréal, QUEBEC, H3A1G1

DÉTAILS DE LA MARQUE DE COMMERCE

Type de la marque de commerce

Dessin

Représentation visuelle



Revendication de couleur

La couleur est revendiquée comme caractéristique de la marque de commerce. Le rouge, le blanc, le bleu et le vert sont revendiqués comme caractéristiques de la marque. La marque est constituée de trois bandes horizontales superposées, celle du haut étant rouge, celle du milieu étant bleue et celle du bas étant verte, des mots blancs SUN CHLORELLA traversant les trois bandes, et d'un cercle blanc au centre bleu figurant sur la bande bleue du milieu et reliant les mots SUN et CHLORELLA.

Produits

Classe 03

(1) Crèmes pour le visage et le corps, sauf les écrans solaires; cosmétiques ainsi que crèmes pour le visage et le corps contenant tous de la chlorelle.

Classe 05

(2) Suppléments alimentaires, nommément vitamines et minéraux pour la santé et bien-être en général; suppléments nutritifs, nommément vitamines et minéraux pour la santé et bien-être en général; suppléments alimentaires et nutritifs, nommément vitamines et minéraux pour la santé et bien-être en général; suppléments alimentaires pour animaux de compagnie, nommément vitamines et minéraux pour la santé et bien-être en général; suppléments alimentaires pour animaux de compagnie.

Services

Classe 35

Services de magasin de détail en ligne dans les domaines des suppléments, des aliments santé, des suppléments nutritifs, des produits de soins de la peau ainsi que des suppléments et des produits alimentaires pour les humains et les animaux de compagnie.

Numéro de la demande 1,866,351**Date de production** 2017-11-03**Langue de la demande** Anglais

DÉTAILS DU REQUÉRANT ET DE L'AGENT

Requérant

Big Fish Games, Inc.
906 Alaskan Way, Suite 700
Seattle, Washington 98104
UNITED STATES OF AMERICA

Agent

CLARK WILSON LLP
900 - 885 WEST GEORGIA STREET,
VANCOUVER, BRITISH COLUMBIA, V6C3H1

DÉTAILS DE LA MARQUE DE COMMERCE

COOKING CRAZE

Type de la marque de commerce

Caractères standard

Produits**Classe 09**

Jeux informatiques; jeux informatiques, jeux vidéo et jeux électroniques interactifs téléchargeables; jeux informatiques téléchargeables; jeux informatiques, jeux vidéo et jeux électroniques pour utilisation sur des appareils mobiles, notamment des téléphones mobiles, des téléphones cellulaires, des lecteurs multimédias portatifs, des ordinateurs de poche et des consoles portatives de jeux électroniques numériques; jeux électroniques téléchargeables pour applications de réseautage social; logiciels de jeux informatiques offrant du contenu de divertissement, en l'occurrence des jeux vidéo, des astuces de jeux vidéo, de l'information sur les jeux vidéo, de la musique et des histoires; enregistrements audio et vidéo dans les domaines des jeux informatiques et des jeux vidéo en ligne ainsi que de l'enseignement et des séances de tutorat concernant des jeux vidéo; produits virtuels téléchargeables pour jeux informatiques, jeux électroniques et jeux vidéo, notamment programmes informatiques comprenant une devise de jeu, du temps de jeu supplémentaire, des augmentations de puissance, des suppléments de puissance, des capacités accrues, un accès exclusif à du contenu intrajeu ainsi que des points et des ressources intrajeu pour l'obtention de mises à niveau et d'améliorations intrajeu, tous pour utilisation dans des mondes virtuels en ligne.

Services**Classe 41**

Services de divertissement, notamment offre de jeux interactifs, informatiques, vidéo et électroniques en ligne; offre de jeux informatiques en ligne non téléchargeables par un réseau informatique mondial; offre d'information en ligne dans le domaine des jeux vidéo; services de divertissement et d'enseignement, notamment offre de séances d'enseignement et de tutorat dans le domaine des jeux vidéo au moyen de vidéos en ligne non téléchargeables; services de divertissement, notamment offre d'utilisation temporaire de jeux vidéo, de jeux électroniques, de jeux informatiques et de jeux vidéo interactifs en ligne non téléchargeables; services de divertissement, notamment offre d'une devise intrajeu, de temps de jeu supplémentaire, d'articles intrajeu consommables et d'articles intrajeu fonctionnels en ligne non téléchargeables, notamment d'articles de mise à niveau, en l'occurrence d'augmentations de puissance, de suppléments de puissance, de capacités accrues, d'accès à du contenu ainsi que de points et de

ressources intrajeu pour utilisation dans des mondes virtuels en ligne; offre d'astuces , des séances de tutorat, d'instructions, de guides de stratégie et des guides pas à pas pour jeux informatiques au moyen d'un site Web.

Revendications

Date de priorité de production: 08 juin 2017, Pays ou Bureau: ÉTATS-UNIS D'AMÉRIQUE, demande no: 87480640 en liaison avec le même genre de services; 08 juin 2017, Pays ou Bureau: ÉTATS-UNIS D'AMÉRIQUE, demande no: 87480575 en liaison avec le même genre de produits

Numéro de la demande 1,866,939

Date de production 2017-11-08

Langue de la demande Anglais

DÉTAILS DU REQUÉRANT ET DE L'AGENT

Requérant

eyeTrust.ca Corporation
318 Broadview Avenue
Toronto
ONTARIO
M4M2G9

Agent

MICHELE BALLAGH
(c/o Ballagh & Edward LLP), 102-175
Longwood Road S., Hamilton, ONTARIO,
L8P0A1

DÉTAILS DE LA MARQUE DE COMMERCE

EYETRUST

Type de la marque de commerce

Mot

Produits

Classe 03

(1) Solutions nettoyantes pour verres de lunettes; nettoyants en vaporisateur pour verres de lunettes; lingettes humides imprégnées de solution nettoyante pour lentilles.

Classe 08

(2) Pinces à épiler; tournevis; clés à écrous; râpes à main, nommément limes plates et limes demi-rondes; pinces d'optométrie, nommément pinces pour le réglage de plaquettes, pinces à bec fin droit, pinces à angle pour le métal, pinces de préhension doubles en nylon, pinces pour le réglage de branches et pinces coupantes diagonales.

Classe 09

(3) Verres de lunettes; montures de lunettes; lunettes de soleil; verres de contact; étuis à lunettes; accessoires pour lunettes, nommément étuis pour articles de lunetterie, cordons de lunettes et chaînes de lunettes; crayons optiques; appareils de chauffage de monture de lunettes; appareils de nettoyage à ultrasons pour lunettes; lensomètres automatiques; étuis et contenants de transport pour instruments d'optométrie, outils et verres de lunettes.

Classe 10

(4) Instruments d'optométrie, nommément machines de rotation à poids, trous sténopéïques, compas pour verres, appareils de mesure de l'écart interpupillaire, pupillomètres, ensembles de verres d'essai, réfracteurs, lensomètres, montures d'essai, verres pour cylindres croisés de Jackson.

Classe 16

(5) Échelles d'acuité visuelle imprimées pour examens médicaux.

Classe 21

(6) Chiffons de nettoyage pour verres de lunettes.

Classe 22

(7) Sacs-cadeaux en tissu.

Services**Classe 35**

(1) Services de consultation en gestion des affaires dans les domaines de l'optométrie et de l'optique; services d'administration et de gestion des affaires pour des tiers dans les domaines de l'optométrie et de l'optique; services de groupement d'acheteurs; consultation en stratégie de médias sociaux; planification d'évènements spéciaux à des fins commerciales; organisation et hébergement d'évènements à des fins de réseautage d'affaires; gestion des affaires ayant trait à la publicité électronique par Internet pour des tiers.

Classe 41

(2) Services éducatifs, notamment conférences et ateliers dans les domaines de l'optique et de l'optométrie.

Classe 42

(3) Services d'impression, de conception graphique et de marketing pour des tiers, notamment conception d'art graphique, conception d'emballages, conception de sites Web, création et maintenance de blogues et de comptes de médias sociaux pour des tiers, préparation de publicités électroniques pour des tiers, notamment conception graphique de matériel publicitaire électronique pour des tiers.

Classe 44

(4) Services d'optométrie et de soins des yeux.

Numéro de la demande 1,866,961

Date de production 2017-11-08

Langue de la demande Français

DÉTAILS DU REQUÉRANT ET DE L'AGENT

Requérant

GROUPE ADEQUAT, Société anonyme
115 Avenue du Maréchal de Saxe
69003 Lyon
FRANCE

Agent

LAVERY, DE BILLY, LLP
1 Place Ville Marie, Suite 4000, Montréal,
QUÉBEC, H3B4M4

DÉTAILS DE LA MARQUE DE COMMERCE

Type de la marque de commerce

Dessin

Représentation visuelle



Revendication de couleur

La couleur est revendiquée comme caractéristique de la marque de commerce. Le personnage à l'extrême gauche est rouge PANTONE 485 C. L'ombrage du personnage est grise PANTONE 7545C. La forme géométrique et le terme ADÉQUAT sont rouges PANTONE 485 C. PANTONE est une marque enregistrée.

Services

Classe 35

(1) Administration commerciale de licences de produits et de services de tiers; agences de recrutement de personnel; agences d'informations commerciales offrant de l'information dans le domaine du placement et du recrutement de personnel; aide à la direction d'entreprises commerciales et industrielles; aide à la direction des affaires; assistance et prestation de conseils en matière d'organisation et de gestion des affaires commerciales; audits d'entreprises [analyses commerciales]; bureaux de placement; compilation de statistiques à des fins commerciales et d'affaires; compilation et systématisation d'informations dans des bases de données informatiques; conseils en organisation d'entreprises; conseils en organisation des affaires; conseils en organisation et direction des affaires; consultation pour les questions de personnel; établissement de statistiques; facturation; gestion de fichiers informatiques; gestion de personnel; gestion de ressources humaines; information en matière de ressources humaines; mise à disposition pour des tiers d'informations en matière d'emploi; mise à disposition en ligne de répertoires d'informations commerciales sur Internet; organisation d'abonnements à des publications de tiers en ligne; placement d'employés; placement de personnel; positionnement de marques nommément services d'image de marque; préparation de feuilles de paye; préparation de rapports d'affaires; préparation de statistiques commerciales; prestation de conseils en gestion commerciale en matière de franchisage nommément assistance technique dans l'établissement et l'opération de franchises d'agences de recrutement de personnel, conseils concernant

l'exploitation de franchises; prestation de conseils en matière d'efficacité commerciale nommément expert-conseil en efficacité commerciale; prestation de conseils et informations en matière de gestion d'entreprises commerciales; prestations de conseils commerciaux nommément prestations de conseils en rapport avec la gestion des affaires commerciales; prestations de conseils commerciaux en rapport avec l'établissement et l'exploitation de franchises; prestations de conseils en matière de gestion de risques commerciaux; prestations de conseils et assistance en matière de gestion des affaires commerciales; prestations de services d'information en matière d'annuaires commerciaux en ligne; prestations d'informations commerciales nommément offre de services d'information commerciale; réalisation de tests de personnalité à des fins de recrutement; évaluation des compétences de l'individu sur son poste de travail; recherches d'informations commerciales dans des fichiers informatiques pour des tiers dans le domaine du placement et du recrutement de personnel; recrutement de personnel; recrutement de personnel temporaire; recueil de données informatisées dans un fichier central pour des tiers dans le domaine du placement et du recrutement de personnel; sélection de personnel à l'aide de tests psychologiques; sélection du personnel par procédés psychotechniques; services d'achat de produits et services pour d'autres entreprises nommément achat de papeterie, de matériel informatique, de livres et manuels pédagogiques; services d'aide à la gestion de personnel; services d'annonces publicitaires nommément préparation et placement d'annonces publicitaires pour le compte de tiers pour le recrutement de personnel; services d'assistance commerciale nommément assistance en matière de gestion commerciale pour entreprises industrielles ou commerciale; services de compilation de statistiques d'entreprises et d'informations commerciales; services de compilation d'informations statistiques; services de conseillers d'affaires et prestations de conseils commerciaux nommément services de conseil ayant trait à la gestion d'entreprise et aux opérations commerciales, conseils dans la conduite d'affaires commerciales; services de conseillers en gestion de risques commerciaux; services de conseillers en organisation et gestion commerciales dans le domaine de la gestion de personnel; services de conseillers en recrutement; services de conseillers en ressources humaines; services de conseillers et prestation de conseils dans le domaine de la stratégie commerciale; services de conseillers et prestations de conseils en matière de placement, recrutement et gestion de personnel; services de conseillers professionnels en rapport avec la gestion de personnel; information et conseils en matière de sélection, recrutement, placement et mise à disposition de personnel temporaire, intérimaire et permanent; services de diffusion d'annonces publicitaires pour des tiers sur Internet; services de gestion de personnel et de conseillers en matière d'emploi; services de location d'espaces publicitaires en ligne; services de location d'espaces publicitaires sur Internet; services de mise à disposition d'informations en matière de recrutement de personnel; services de placement de personnel temporaire; services de placement et de recrutement de personnel; services de sélection, recrutement, placement et mise à disposition de personnel temporaire, intérimaire et permanent; services d'assistance aux personnes à la recherche d'un emploi, de formations et de conseils professionnels afin de favoriser leur reclassement et leur réinsertion professionnelle; services de recherche et sélection de cadres; services de recrutement de cadres; services d'évaluation de besoins en personnel; services d'évaluation de risques commerciaux; services d'évaluation statistique de données issues d'études de marché; services d'information en rapport avec l'emploi et le développement de carrière; services d'interprétation de données issues d'études de marché; services d'obtention de contrats pour des tiers dans le domaine du travail temporaire, du placement et du recrutement de personnel; services rendus par une agence de travail temporaire à savoir mise à disposition de personnel nommément relocalisation de personnel, services de placement de personnel en dehors de l'entreprise; cabinets de recrutement pour personnel à temps partiel et à temps permanent; cabinets de recrutement pour personnel temporaire et permanent; bureaux de placement pour personnel à temps partiel et à temps permanent; bureaux

de placement pour personnel temporaire et permanent; sélection, recrutement, placement, détachement et gestion de personnel; sélection, recrutement, placement et gestion de personnel à temps temporaire, à temps intérimaire et à temps permanent; consultation sur les questions de personnel; consultation en matière de gestion du personnel; études de marché; sélection du personnel par procédés psychotechniques; remplacement de salariés nommément remplacement de personnel temporaire et permanent lors de congé de maternité, de maladie et de vacances; information, conseils et assistance dans le domaine du travail temporaire, du placement et du recrutement de personnel; mise à disposition d'informations, en ligne et imprimées, dans le domaine de la gestion de personnel; services de bureaux de placement nommément mise à disposition en ligne d'annonces d'emploi et de descriptions d'emploi; consultation de cadres dans le domaine de l'organisation et de la gestion d'entreprises nommément services de conseil en organisation et en gestion d'entreprise, consultation pour la direction des affaires; conseil aux entreprises pour l'identification et le recrutement de sous-traitants pour des services informatiques, de génie informatique et de services financiers; mise à disposition d'informations statistiques à des fins commerciales; comptabilité de paye et facturation de paye pour des tiers ainsi que services de consultation y relatifs; bureau de préparation et gestion de feuilles de salaire; services de conseils pour les questions liées à la préparation et gestion de feuilles de salaire; gestion de fichiers informatiques; consultation en matière d'organisation d'entreprise et de gestion d'entreprise; réalisation de tests psychologiques nommément de tests d'aptitude et de comportement pour les desseins des bureaux de placement et pour l'évaluation de personnel; réalisation de tests psychologiques d'aptitude pour individus dans les domaines du bureau, du secrétariat, du traitement de texte, de la saisie des données, de la gestion des systèmes d'informations, de l'industrie et de la technique pour les bureaux de placement et pour l'évaluation de personnel; réalisation d'évaluations des capacités des personnes dans les domaines du bureau, du secrétariat, du traitement de texte, de la saisie de données, de l'industrie et de la technique; portage salarial; organisation et gestion de réseaux de franchise nommément dans le domaine du travail temporaire, du placement et du recrutement de personnel; services rendus par un franchiseur et une société proposant un partenariat, à savoir aide dans l'exploitation, l'organisation et la direction d'une entreprise commerciale et d'une agence, nommément dans le domaine du travail temporaire, du placement et du recrutement de personnel; services rendus par un franchiseur et une société proposant un partenariat, à savoir transfert (mise à disposition) de savoir-faire commercial, administratif et marketing nommément dans le domaine du travail temporaire, du placement et du recrutement de personnel; mise à disposition des franchisés de la clientèle du franchiseur sous réserve du respect de l'accord liant le franchiseur et son client dans le domaine du travail temporaire, du placement et du recrutement de personnel; services administratifs, nommément dans le domaine des salaires et du personnel nommément administration des salaires de personnel d'entreprise pour le compte de tiers; orientation professionnelle en matière de personnel et de questions relatives au personnel; services de conseil en matière d'orientation professionnelle; services de gestion commerciale intérimaire, d'orientation professionnelle, de remplacement de personnel, de reclassement professionnel; services de gestion de projets commerciaux dans le domaine du placement et du recrutement de personnel; services de consultant en gestion et économie d'entreprise; services de placement de personnel d'une entreprise en cours de fermeture dans d'autres entreprises (outplacement); services d'insertion dans une entreprise à savoir services d'insertion de personnes en état de handicap et services d'insertion de personnes éloignées de l'emploi; services d'assistance aux employeurs pour l'embauche et le reclassement de leurs salariés, à savoir, recueil des offres d'emploi déposées, aide à la définition du besoin et à la rédaction de l'offre d'emploi; travaux de bureau nommément services de secrétariat et de travail de bureau; services de conseillers en ressources humaines et d'accompagnement des entreprises et des individus aux changements

organisationnels; services de management de transition à savoir services de placement provisoire d'un individu dans une entreprise le temps pour celle-ci de trouver un remplaçant à l'un de ses employés; préparation et tenue d'entretiens d'embauche pour la recherche d'emploi; compilation de pages Web pour Internet nommément compilation d'annonces publicitaires à utiliser comme pages Web sur Internet

Classe 41

(2) Accompagnement personnalisé [coaching] nommément services de mentor spécialisé dans le domaine du développement de carrière; animation de cours de formation professionnelle et continue pour des tiers dans le domaine du placement et du recrutement de personnel; formation et formation complémentaire pour des tiers nommément cours de formation, travaux dirigés, ateliers de formation dans le domaine du travail temporaire nommément d'agences de travail temporaire, du placement et du recrutement de personnel; formation assistée par ordinateur nommément cours par correspondance dans le domaine du placement et du recrutement de personnel; formation continue dans le domaine du placement et du recrutement de personnel; formation nommément cours, ateliers et conférences dans le domaine du développement personnel; formation et formation complémentaire nommément cours de formation, travaux dirigés, ateliers de formation, conférences, pour le perfectionnement du personnel, la consolidation d'équipes et le développement organisationnel en entreprise; formation pratique nommément démonstrations éducatives dans le domaine du placement et du recrutement de personnel; mise à disposition de formations en ligne nommément de cours de formation et de conférences dans le domaine du placement et du recrutement de personnel; organisation de formations nommément de cours de formation, de séminaires, d'ateliers de formation dans le domaine du placement et du recrutement de personnel; entretiens pour la définition d'un parcours de formation en vue d'une mise à disposition, d'un placement et d'un recrutement de personnel; préparation et animation de colloques, de conférences, de congrès, de séminaires, de symposiums, de travaux dirigés, de cours de formation et d'ateliers de formation dans le domaine du placement et du recrutement de personnel; publication de manuels de formation; publication de textes et d'images, nommément sous forme électronique, autre qu'à des fins publicitaires nommément publication de magazines électroniques, publication en ligne de livres et revues électroniques, publication de revues sous forme électronique, publication de contenu éditorial de sites accessible sur un réseau informatique mondial; publication d'un journal destiné à la clientèle sur Internet; services d'édition et de publication de produits imprimés nommément de catalogues, prospectus, calendriers, livres, magazines, revues, brochures, textes (autres que publicitaires) nommément articles dans le domaine du placement et du recrutement de personnel et de tous supports sonores et visuels, d'enregistrements, de transmission et de reproduction de sons et d'images (à l'exception des supports publicitaires) nommément CDs et DVDs préenregistrés contenant de l'information dans le domaine du travail temporaire, du placement et du recrutement de personnel; services de conseillers en matière de formation et formation complémentaire dans le domaine du placement et du recrutement de personnel; formation dans le cadre d'une offre globale ressources humaines y compris formation dans le domaine de la prévention de la sécurité au travail, dans le domaine juridique, dans le domaine informatique nommément formation en informatique; orientation professionnelle à savoir conseils en matière de formation dans le domaine du placement et du recrutement de personnel; conseils en orientation professionnelle; conduite d'ateliers et de séminaires personnalisés pour les personnes à la recherche d'un travail, pour l'établissement d'un réseau de contacts (networking), la gestion de carrière, la gestion commerciale et le bilan de compétence, l'accompagnement et le développement professionnel de professionnels cadres dans le domaine du placement et du recrutement de personnel; conduite de programmes de formation dans le domaine du travail de bureau, du secrétariat, du traitement de texte, de la saisie des

données, de la gestion de systèmes d'informations; organisation et conduite d'ateliers de formation, de colloques, de conférences, de congrès, de séminaires, de symposiums nommément dans le domaine du travail temporaire nommément d'agences de travail temporaire, du placement et du recrutement de personnel; services rendus par un franchiseur et une société proposant un partenariat, à savoir formation des franchisés et des partenaires et du personnel de franchises d'agences de recrutement de personnel nommément dans le domaine du travail temporaire, du placement et du recrutement de personnel

Classe 42

(3) Administration de droits d'accès d'utilisateurs sur des réseaux informatiques mondiaux; administration de serveurs de réseaux et de serveurs internet; analyse et conception de systèmes informatiques; analyses graphologiques; compilation de programmes informatiques pour la gestion de documents et de fichiers dans le domaine du travail temporaire, du placement et du recrutement de personnel; compression numérique de données informatiques à des fins de stockage électronique; conception, création et programmation de pages Web; conception de bases de données informatiques; conception de logiciels destinés à être utilisés avec des machines à imprimer; conception de logiciels, micrologiciels, matériel informatique et systèmes informatiques; conception de matériel informatique et logiciels; conception de matériel informatique et logiciels à des fins de l'analyse et de documentation commerciales; conception de micrologiciels; conception de pages d'accueil et pages Internet; conception de pages d'accueil et pages Web; conception de pages Internet; conception de pages Web; conception de pages Web pour des tiers; conception de portails Web; conception de programmes informatiques pour des tiers; conception de sites Web pour des tiers; conception de systèmes informatiques; conception, développement et programmation de logiciels; conception, développement, installation et maintenance de logiciels; conception, développement, maintenance et mise à jour de logiciels de traitement de données; conception et conception graphique pour la création de pages Web sur Internet; conception et conception graphique pour la création de sites Web; conception et construction de pages d'accueil et sites Web; conception et création de pages d'accueil et pages Internet; conception et création de pages d'accueil et pages Web; conception et création de pages d'accueil et sites Web; conception et création de sites Web pour des tiers; conception et développement de bases de données électroniques; conception et développement de bases de données informatiques; conception et développement de logiciels; conception et développement de logiciels de bases de données électroniques; conception et développement de logiciels de lecture, de transmission et d'organisation de données; conception et développement de logiciels d'exploitation pour des serveurs et réseaux informatiques; conception et développement de logiciels pour la gestion de bases de données; conception et développement de logiciels pour l'importation et la gestion de données; conception et développement de pages d'accueil et sites Web; conception et développement de pages Web; conception et développement de systèmes informatiques pour la saisie, l'extraction, le traitement, l'affichage et le stockage de données électroniques nommément messages textes, sons nommément musique, images fixes et animées, dans le domaine du placement et du recrutement de personnel; conception et écriture de logiciels; conception et hébergement de portails Web; conception et location de logiciels; conception et maintenance de pages d'accueil sur Internet; conception et maintenance de sites Web pour des tiers; conception et mise à jour de logiciels; conception et mise à jour de pages d'accueil et pages Web; conception et programmation de sites Web; conception, installation, mise à jour et maintenance de logiciels; conception, maintenance, développement et mise à jour de logiciels; conception, maintenance et mise à jour de logiciels; conception, maintenance, location et mise à jour de logiciels; conception, mise à jour et location de logiciels; conception, mise à niveau et location de logiciels; conception personnalisée de matériel informatique et logiciels; conception,

programmation et maintenance de logiciels; configuration de logiciels; configuration de matériel informatique par le biais de logiciels; configuration de réseaux informatiques par le biais de logiciels; configuration, installation, diagnostic de défaillances, réparation, mise à niveau et maintenance de logiciels; conseils en conception de sites Web; construction et maintenance de sites Web; services de contrôle de qualité de systèmes informatiques; création, conception, développement et maintenance de sites Web pour des tiers; création, conception et maintenance de sites Web; création de programmes de traitement de données; création de programmes informatiques; création et conception de pages Web pour des tiers; création et développement de programmes informatiques pour le traitement de données; création et entretien de sites Web pour des tiers ; création et maintenance de pages Web personnalisées; création et maintenance de sites Web; création, maintenance et mise à jour de logiciels; débogage de logiciels pour des tiers; dépannage nommément réparation de logiciels; développement de sites Web pour des tiers; développement de solutions logicielles applicatives; développement et maintenance de logiciels; développement et maintenance de logiciels de bases de données informatiques; développement et mise à jour de logiciels; développement, programmation et location de programmes de traitement de données; diagnostic de problèmes de matériel informatique via l'utilisation de logiciels; écriture de logiciels; écriture de programmes informatiques; écriture et mise à jour de logiciels; élaboration [conception] de logiciels; essais de logiciels; essais de matériel informatique et logiciels; essais de programmes informatiques; hébergement d'applications logicielles pour des tiers nommément informatique en nuage offrant l'hébergement web d'applications logicielles; hébergement de bases de données informatiques; hébergement de plateformes sur Internet; hébergement de portails Web; hébergement de serveurs; hébergement de sites Web; hébergement de sites Web sur Internet; implémentation de programmes informatiques sur des réseaux; installation de logiciels; installation de logiciels d'accès à Internet; installation de logiciels de bases de données; installation de programmes informatiques; installation et maintenance de logiciels; installation et maintenance de logiciels d'accès à Internet; installation et maintenance de logiciels de bases de données; installation, maintenance et mise à jour de logiciels; installation, maintenance et mise à jour de logiciels de bases de données; installation, maintenance et réparation de logiciels; installation, maintenance et réparation de logiciels pour des systèmes informatiques; installation, maintenance, mise à jour et mise à niveau de logiciels; location de logiciels d'accès à Internet; location de logiciels de bases de données informatiques; location de logiciels d'exploitation pour des serveurs et réseaux informatiques; location de logiciels informatiques; location de logiciels pour la gestion de bases de données; location de logiciels pour l'importation et la gestion de données; location de programmes de traitement de données; location de programmes informatiques; location de serveurs Web; location et maintenance de logiciels; location et mise à jour de logiciels de traitement de données; locations de logiciels et programmes informatiques; maintenance de logiciels de bases de données; maintenance de programmes informatiques; maintenance et mise à jour de logiciels; maintenance et mise à niveau de logiciels; maintenance et réparation de logiciels; mise à disposition de programmes informatiques conçus selon les spécifications données par des tiers nommément de programmes informatiques pour le traitement de données; conception et développement de réseaux et systèmes informatiques pour le compte de tiers; mise à disposition et location d'espace de stockage électronique [espace Web] nommément d'un serveur de base de données à des tiers sur Internet; mise à disposition temporaire d'applications logicielles non téléchargeables accessibles par le biais d'un site Web; mise à jour de logiciels; mise à jour de logiciels de bases de données; mise à jour de pages Internet; mise à jour de programmes informatiques; mise à jour de sites Web; mise à niveau de logiciels; numérisation de documents [scanning]; prestation de conseils et services de développement en matière de logiciels; prestation de conseils et services d'information en matière de logiciels; programmation de logiciels d'exploitation permettant l'accès à un réseau informatique

dans les nuages ainsi que son utilisation nommément informatique en nuage offrant des logiciels de gestion de bases de données; programmation de logiciels d'exploitation pour des serveurs et réseaux informatiques; programmation de logiciels pour des plateformes Internet; programmation de logiciels pour la gestion de bases de données; programmation de logiciels pour l'importation et la gestion de données; programmation de logiciels pour plateformes d'information sur Internet; programmation de pages Web personnalisées; programmation de pages Web personnalisées proposant des informations définies par les utilisateurs, informations et profils personnels; programmation de programmes de traitement de données; programmation informatique à des fins de traitement de données; programmation informatique et conception de logiciels; programmation informatique pour systèmes de communication et traitement de données; recherche, développement, conception et mise à niveau de logiciels; services d'assistance technique en matière de logiciels nommément réparation de programmes informatiques endommagés; conseils en programmation informatique, services de conseil en matière de logiciels, services de conseillers en matière de conception et de développement de matériel informatique; services de conseillers en matière de conception de pages d'accueil et pages Internet; services de conseillers en matière de conception de pages d'accueil et sites Internet; services de conseillers en matière de conception de pages Web; services de conseillers en matière de création de pages d'accueil et pages Internet; services de conseillers en matière de création et conception de sites Web; services de sauvegarde électronique de données pour des tiers dans le domaine de la gestion de personnel; services de sécurité informatique pour la protection contre les accès non autorisés à des réseaux; services technologiques ainsi que services de recherche et conception s'y rapportant, dans le domaine du traitement de données, de l'analyse de données et de la conversion de données informatiques dans le domaine de la gestion de personnel; stockage électronique de données pour des tiers nommément fournisseur d'informatique en nuage pour le stockage de données; stockage et sauvegarde électroniques de données dans des bases de données informatiques; services d'automatisation pour l'entreposage des données relatives à la gestion du personnel rendus par le biais d'Internet

Classe 45

(4) Assistance juridique pour la rédaction de contrats; concession de licences de logiciels [services juridiques]; consultation en matière de sécurité au travail; mise à disposition d'expertises juridiques; mise à disposition d'informations sur des questions juridiques; octroi de licences de concepts de franchise [services juridiques]; octroi de licences de programmes informatiques [services juridiques]; prestation de conseils juridiques; prestation de conseils juridiques en matière de franchisage; prestation de conseils, services d'information et de conseillers en matière juridique; services d'assistance juridique; services de conseillers en matière de règles de sécurité au travail; services de conseillers en matière de sécurité au travail; services de conseillers juridiques en matière de franchisage; services de conseillers juridiques professionnels en matière de franchisage; services d'informations juridiques; services juridiques; mise à disposition de signes distinctifs nommément services juridiques en matière d'enregistrement de marques, octroi de licences de marques; services rendus par un franchiseur et une société proposant un partenariat, à savoir transfert (mise à disposition) de savoir-faire juridique dans le domaine du travail temporaire, du placement et du recrutement de personnel

Revendications

Date de priorité de production: 11 mai 2017, Pays ou Bureau: FRANCE, demande no: 17 4 360 769 en liaison avec le même genre de services

Numéro de la demande 1,866,962

Date de production 2017-11-08

Langue de la demande Français

DÉTAILS DU REQUÉRANT ET DE L'AGENT

Requérant

GROUPE ADEQUAT, Société anonyme
115 Avenue du Maréchal de Saxe
69003 Lyon
FRANCE

Agent

LAVERY, DE BILLY, LLP
1 Place Ville Marie, Suite 4000, Montréal,
QUÉBEC, H3B4M4

DÉTAILS DE LA MARQUE DE COMMERCE

Simplement pour vous

Type de la marque de commerce

Mot

Services

Classe 35

(1) Administration commerciale de licences de produits et de services de tiers; agences de recrutement de personnel; agences d'informations commerciales offrant de l'information dans le domaine du placement et du recrutement de personnel; aide à la direction d'entreprises commerciales et industrielles; aide à la direction des affaires; assistance et prestation de conseils en matière d'organisation et de gestion des affaires commerciales; audits d'entreprises [analyses commerciales]; bureaux de placement; compilation de statistiques à des fins commerciales et d'affaires; compilation et systématisation d'informations dans des bases de données informatiques; conseils en organisation d'entreprises; conseils en organisation des affaires; conseils en organisation et direction des affaires; consultation pour les questions de personnel; établissement de statistiques; facturation; gestion de fichiers informatiques; gestion de personnel; gestion de ressources humaines; information en matière de ressources humaines; mise à disposition pour des tiers d'informations en matière d'emploi; mise à disposition en ligne de répertoires d'informations commerciales sur Internet; organisation d'abonnements à des publications de tiers en ligne; placement d'employés; placement de personnel; positionnement de marques nommément services d'image de marque; préparation de feuilles de paye; préparation de rapports d'affaires; préparation de statistiques commerciales; prestation de conseils en gestion commerciale en matière de franchisage nommément assistance technique dans l'établissement et l'opération de franchises d'agences de recrutement de personnel, conseils concernant l'exploitation de franchises; prestation de conseils en matière d'efficacité commerciale nommément expert-conseil en efficacité commerciale; prestation de conseils et informations en matière de gestion d'entreprises commerciales; prestations de conseils commerciaux nommément prestations de conseils en rapport avec la gestion des affaires commerciales; prestations de conseils commerciaux en rapport avec l'établissement et l'exploitation de franchises; prestations de conseils en matière de gestion de risques commerciaux; prestations de conseils et assistance en matière de gestion des affaires commerciales; prestations de services d'information en matière d'annuaires commerciaux en ligne; prestations d'informations commerciales nommément offre de services d'information commerciale; réalisation de tests de personnalité à des fins de recrutement; évaluation des compétences de l'individu sur son poste de travail; recherches d'informations commerciales dans des fichiers informatiques pour des tiers dans le domaine du placement et du

recrutement de personnel; recrutement de personnel; recrutement de personnel temporaire; recueil de données informatisées dans un fichier central pour des tiers dans le domaine du placement et du recrutement de personnel; sélection de personnel à l'aide de tests psychologiques; sélection du personnel par procédés psychotechniques; services d'achat de produits et services pour d'autres entreprises nommément achat de papeterie, de matériel informatique, de livres et manuels pédagogiques; services d'aide à la gestion de personnel; services d'annonces publicitaires nommément préparation et placement d'annonces publicitaires pour le compte de tiers pour le recrutement de personnel; services d'assistance commerciale nommément assistance en matière de gestion commerciale pour entreprises industrielles ou commerciale; services de compilation de statistiques d'entreprises et d'informations commerciales; services de compilation d'informations statistiques; services de conseillers d'affaires et prestations de conseils commerciaux nommément services de conseil ayant trait à la gestion d'entreprise et aux opérations commerciales, conseils dans la conduite d'affaires commerciales; services de conseillers en gestion de risques commerciaux; services de conseillers en organisation et gestion commerciales dans le domaine de la gestion de personnel; services de conseillers en recrutement; services de conseillers en ressources humaines; services de conseillers et prestation de conseils dans le domaine de la stratégie commerciale; services de conseillers et prestations de conseils en matière de placement, recrutement et gestion de personnel; services de conseillers professionnels en rapport avec la gestion de personnel; information et conseils en matière de sélection, recrutement, placement et mise à disposition de personnel temporaire, intérimaire et permanent; services de diffusion d'annonces publicitaires pour des tiers sur Internet; services de gestion de personnel et de conseillers en matière d'emploi; services de location d'espaces publicitaires en ligne; services de location d'espaces publicitaires sur Internet; services de mise à disposition d'informations en matière de recrutement de personnel; services de placement de personnel temporaire; services de placement et de recrutement de personnel; services de sélection, recrutement, placement et mise à disposition de personnel temporaire, intérimaire et permanent; services d'assistance aux personnes à la recherche d'un emploi, de formations et de conseils professionnels afin de favoriser leur reclassement et leur réinsertion professionnelle; services de recherche et sélection de cadres; services de recrutement de cadres; services d'évaluation de besoins en personnel; services d'évaluation de risques commerciaux; services d'évaluation statistique de données issues d'études de marché; services d'information en rapport avec l'emploi et le développement de carrière; services d'interprétation de données issues d'études de marché; services d'obtention de contrats pour des tiers dans le domaine du travail temporaire, du placement et du recrutement de personnel; services rendus par une agence de travail temporaire à savoir mise à disposition de personnel nommément relocalisation de personnel, services de placement de personnel en dehors de l'entreprise; cabinets de recrutement pour personnel à temps partiel et à temps permanent; cabinets de recrutement pour personnel temporaire et permanent; bureaux de placement pour personnel à temps partiel et à temps permanent; bureaux de placement pour personnel temporaire et permanent; sélection, recrutement, placement, détachement et gestion de personnel; sélection, recrutement, placement et gestion de personnel à temps temporaire, à temps intérimaire et à temps permanent; consultation sur les questions de personnel; consultation en matière de gestion du personnel; études de marché; sélection du personnel par procédés psychotechniques; remplacement de salariés nommément remplacement de personnel temporaire et permanent lors de congé de maternité, de maladie et de vacances; information, conseils et assistance dans le domaine du travail temporaire, du placement et du recrutement de personnel; mise à disposition d'informations, en ligne et imprimées, dans le domaine de la gestion de personnel; services de bureaux de placement nommément mise à disposition en ligne d'annonces d'emploi et de descriptions d'emploi; consultation de cadres dans le domaine de l'organisation et de la gestion d'entreprises nommément services de conseil en

organisation et en gestion d'entreprise, consultation pour la direction des affaires; conseil aux entreprises pour l'identification et le recrutement de sous-traitants pour des services informatiques, de génie informatique et de services financiers; mise à disposition d'informations statistiques à des fins commerciales; comptabilité de paye et facturation de paye pour des tiers ainsi que services de consultation y relatifs; bureau de préparation et gestion de feuilles de salaire; services de conseils pour les questions liées à la préparation et gestion de feuilles de salaire; gestion de fichiers informatiques; consultation en matière d'organisation d'entreprise et de gestion d'entreprise; réalisation de tests psychologiques nommément de tests d'aptitude et de comportement pour les desseins des bureaux de placement et pour l'évaluation de personnel; réalisation de tests psychologiques d'aptitude pour individus dans les domaines du bureau, du secrétariat, du traitement de texte, de la saisie des données, de la gestion des systèmes d'informations, de l'industrie et de la technique pour les bureaux de placement et pour l'évaluation de personnel; réalisation d'évaluations des capacités des personnes dans les domaines du bureau, du secrétariat, du traitement de texte, de la saisie de données, de l'industrie et de la technique; portage salarial; organisation et gestion de réseaux de franchise nommément dans le domaine du travail temporaire, du placement et du recrutement de personnel; services rendus par un franchiseur et une société proposant un partenariat, à savoir aide dans l'exploitation, l'organisation et la direction d'une entreprise commerciale et d'une agence, nommément dans le domaine du travail temporaire, du placement et du recrutement de personnel; services rendus par un franchiseur et une société proposant un partenariat, à savoir transfert (mise à disposition) de savoir-faire commercial, administratif et marketing nommément dans le domaine du travail temporaire, du placement et du recrutement de personnel; mise à disposition des franchisés de la clientèle du franchiseur sous réserve du respect de l'accord liant le franchiseur et son client dans le domaine du travail temporaire, du placement et du recrutement de personnel; services administratifs, nommément dans le domaine des salaires et du personnel nommément administration des salaires de personnel d'entreprise pour le compte de tiers; orientation professionnelle en matière de personnel et de questions relatives au personnel; services de conseil en matière d'orientation professionnelle; services de gestion commerciale intérimaire, d'orientation professionnelle, de remplacement de personnel, de reclassement professionnel; services de gestion de projets commerciaux dans le domaine du placement et du recrutement de personnel; services de consultant en gestion et économie d'entreprise; services de placement de personnel d'une entreprise en cours de fermeture dans d'autres entreprises (outplacement); services d'insertion dans une entreprise à savoir services d'insertion de personnes en état de handicap et services d'insertion de personnes éloignées de l'emploi; services d'assistance aux employeurs pour l'embauche et le reclassement de leurs salariés, à savoir, recueil des offres d'emploi déposées, aide à la définition du besoin et à la rédaction de l'offre d'emploi; travaux de bureau nommément services de secrétariat et de travail de bureau; services de conseillers en ressources humaines et d'accompagnement des entreprises et des individus aux changements organisationnels; services de management de transition à savoir services de placement provisoire d'un individu dans une entreprise le temps pour celle-ci de trouver un remplaçant à l'un de ses employés; préparation et tenue d'entretiens d'embauche pour la recherche d'emploi; compilation de pages Web pour Internet nommément compilation d'annonces publicitaires à utiliser comme pages Web sur Internet

Classe 41

(2) Accompagnement personnalisé [coaching] nommément services de mentor spécialisé dans le domaine du développement de carrière; animation de cours de formation professionnelle et continue pour des tiers dans le domaine du placement et du recrutement de personnel; formation et formation complémentaire pour des tiers nommément cours de formation, travaux dirigés,

ateliers de formation dans le domaine du travail temporaire nommément d'agences de travail temporaire, du placement et du recrutement de personnel; formation assistée par ordinateur nommément cours par correspondance dans le domaine du placement et du recrutement de personnel; formation continue dans le domaine du placement et du recrutement de personnel; formation nommément cours, ateliers et conférences dans le domaine du développement personnel; formation et formation complémentaire nommément cours de formation, travaux dirigés, ateliers de formation, conférences, pour le perfectionnement du personnel, la consolidation d'équipes et le développement organisationnel en entreprise; formation pratique nommément démonstrations éducatives dans le domaine du placement et du recrutement de personnel; mise à disposition de formations en ligne nommément de cours de formation et de conférences dans le domaine du placement et du recrutement de personnel; organisation de formations nommément de cours de formation, de séminaires, d'ateliers de formation dans le domaine du placement et du recrutement de personnel; entretiens pour la définition d'un parcours de formation en vue d'une mise à disposition, d'un placement et d'un recrutement de personnel; préparation et animation de colloques, de conférences, de congrès, de séminaires, de symposiums, de travaux dirigés, de cours de formation et d'ateliers de formation dans le domaine du placement et du recrutement de personnel; publication de manuels de formation; publication de textes et d'images, nommément sous forme électronique, autre qu'à des fins publicitaires nommément publication de magazines électroniques, publication en ligne de livres et revues électroniques, publication de revues sous forme électronique, publication de contenu éditorial de sites accessible sur un réseau informatique mondial; publication d'un journal destiné à la clientèle sur Internet; services d'édition et de publication de produits imprimés nommément de catalogues, prospectus, calendriers, livres, magazines, revues, brochures, textes (autres que publicitaires) nommément articles dans le domaine du placement et du recrutement de personnel et de tous supports sonores et visuels, d'enregistrements, de transmission et de reproduction de sons et d'images (à l'exception des supports publicitaires) nommément CDs et DVDs préenregistrés contenant de l'information dans le domaine du travail temporaire, du placement et du recrutement de personnel; services de conseillers en matière de formation et formation complémentaire dans le domaine du placement et du recrutement de personnel; formation dans le cadre d'une offre globale ressources humaines y compris formation dans le domaine de la prévention de la sécurité au travail, dans le domaine juridique, dans le domaine informatique nommément formation en informatique; orientation professionnelle à savoir conseils en matière de formation dans le domaine du placement et du recrutement de personnel; conseils en orientation professionnelle; conduite d'ateliers et de séminaires personnalisés pour les personnes à la recherche d'un travail, pour l'établissement d'un réseau de contacts (networking), la gestion de carrière, la gestion commerciale et le bilan de compétence, l'accompagnement et le développement professionnel de professionnels cadres dans le domaine du placement et du recrutement de personnel; conduite de programmes de formation dans le domaine du travail de bureau, du secrétariat, du traitement de texte, de la saisie des données, de la gestion de systèmes d'informations; organisation et conduite d'ateliers de formation, de colloques, de conférences, de congrès, de séminaires, de symposiums nommément dans le domaine du travail temporaire nommément d'agences de travail temporaire, du placement et du recrutement de personnel; services rendus par un franchiseur et une société proposant un partenariat, à savoir formation des franchisés et des partenaires et du personnel de franchises d'agences de recrutement de personnel nommément dans le domaine du travail temporaire, du placement et du recrutement de personnel

Classe 42

(3) Administration de droits d'accès d'utilisateurs sur des réseaux informatiques mondiaux; administration de serveurs de réseaux et de serveurs internet; analyse et conception de systèmes

informatiques; analyses graphologiques; compilation de programmes informatiques pour la gestion de documents et de fichiers dans le domaine du travail temporaire, du placement et du recrutement de personnel; compression numérique de données informatiques à des fins de stockage électronique; conception, création et programmation de pages Web; conception de bases de données informatiques; conception de logiciels destinés à être utilisés avec des machines à imprimer; conception de logiciels, micrologiciels, matériel informatique et systèmes informatiques; conception de matériel informatique et logiciels; conception de matériel informatique et logiciels à des fins de l'analyse et de documentation commerciales; conception de micrologiciels; conception de pages d'accueil et pages Internet; conception de pages d'accueil et pages Web; conception de pages Internet; conception de pages Web; conception de pages Web pour des tiers; conception de portails Web; conception de programmes informatiques pour des tiers; conception de sites Web pour des tiers; conception de systèmes informatiques; conception, développement et programmation de logiciels; conception, développement, installation et maintenance de logiciels; conception, développement, maintenance et mise à jour de logiciels de traitement de données; conception et conception graphique pour la création de pages Web sur Internet; conception et conception graphique pour la création de sites Web; conception et construction de pages d'accueil et sites Web; conception et création de pages d'accueil et pages Internet; conception et création de pages d'accueil et pages Web; conception et création de pages d'accueil et sites Web; conception et création de sites Web pour des tiers; conception et développement de bases de données électroniques; conception et développement de bases de données informatiques; conception et développement de logiciels; conception et développement de logiciels de bases de données électroniques; conception et développement de logiciels de lecture, de transmission et d'organisation de données; conception et développement de logiciels d'exploitation pour des serveurs et réseaux informatiques; conception et développement de logiciels pour la gestion de bases de données; conception et développement de logiciels pour l'importation et la gestion de données; conception et développement de pages d'accueil et sites Web; conception et développement de pages Web; conception et développement de systèmes informatiques pour la saisie, l'extraction, le traitement, l'affichage et le stockage de données électroniques nommément messages textes, sons nommément musique, images fixes et animées, dans le domaine du placement et du recrutement de personnel; conception et écriture de logiciels; conception et hébergement de portails Web; conception et location de logiciels; conception et maintenance de pages d'accueil sur Internet; conception et maintenance de sites Web pour des tiers; conception et mise à jour de logiciels; conception et mise à jour de pages d'accueil et pages Web; conception et programmation de sites Web; conception, installation, mise à jour et maintenance de logiciels; conception, maintenance, développement et mise à jour de logiciels; conception, maintenance et mise à jour de logiciels; conception, maintenance, location et mise à jour de logiciels; conception, mise à jour et location de logiciels; conception, mise à niveau et location de logiciels; conception personnalisée de matériel informatique et logiciels; conception, programmation et maintenance de logiciels; configuration de logiciels; configuration de matériel informatique par le biais de logiciels; configuration de réseaux informatiques par le biais de logiciels; configuration, installation, diagnostic de défaillances, réparation, mise à niveau et maintenance de logiciels; conseils en conception de sites Web; construction et maintenance de sites Web; services de contrôle de qualité de systèmes informatiques; création, conception, développement et maintenance de sites Web pour des tiers; création, conception et maintenance de sites Web; création de programmes de traitement de données; création de programmes informatiques; création et conception de pages Web pour des tiers; création et développement de programmes informatiques pour le traitement de données; création et entretien de sites Web pour des tiers ; création et maintenance de pages Web personnalisées; création et maintenance de sites Web; création, maintenance et mise à jour de logiciels; débogage de logiciels pour des tiers;

dépannage nommément réparation de logiciels; développement de sites Web pour des tiers; développement de solutions logicielles applicatives; développement et maintenance de logiciels; développement et maintenance de logiciels de bases de données informatiques; développement et mise à jour de logiciels; développement, programmation et location de programmes de traitement de données; diagnostic de problèmes de matériel informatique via l'utilisation de logiciels; écriture de logiciels; écriture de programmes informatiques; écriture et mise à jour de logiciels; élaboration [conception] de logiciels; essais de logiciels; essais de matériel informatique et logiciels; essais de programmes informatiques; hébergement d'applications logicielles pour des tiers nommément informatique en nuage offrant l'hébergement web d'applications logicielles; hébergement de bases de données informatiques; hébergement de plateformes sur Internet; hébergement de portails Web; hébergement de serveurs; hébergement de sites Web; hébergement de sites Web sur Internet; implémentation de programmes informatiques sur des réseaux; installation de logiciels; installation de logiciels d'accès à Internet; installation de logiciels de bases de données; installation de programmes informatiques; installation et maintenance de logiciels; installation et maintenance de logiciels d'accès à Internet; installation et maintenance de logiciels de bases de données; installation, maintenance et mise à jour de logiciels; installation, maintenance et mise à jour de logiciels de bases de données; installation, maintenance et réparation de logiciels; installation, maintenance et réparation de logiciels pour des systèmes informatiques; installation, maintenance, mise à jour et mise à niveau de logiciels; location de logiciels d'accès à Internet; location de logiciels de bases de données informatiques; location de logiciels d'exploitation pour des serveurs et réseaux informatiques; location de logiciels informatiques; location de logiciels pour la gestion de bases de données; location de logiciels pour l'importation et la gestion de données; location de programmes de traitement de données; location de programmes informatiques; location de serveurs Web; location et maintenance de logiciels; location et mise à jour de logiciels de traitement de données; locations de logiciels et programmes informatiques; maintenance de logiciels de bases de données; maintenance de programmes informatiques; maintenance et mise à jour de logiciels; maintenance et mise à niveau de logiciels; maintenance et réparation de logiciels; mise à disposition de programmes informatiques conçus selon les spécifications données par des tiers nommément de programmes informatiques pour le traitement de données; conception et développement de réseaux et systèmes informatiques pour le compte de tiers; mise à disposition et location d'espace de stockage électronique [espace Web] nommément d'un serveur de base de données à des tiers sur Internet; mise à disposition temporaire d'applications logicielles non téléchargeables accessibles par le biais d'un site Web; mise à jour de logiciels; mise à jour de logiciels de bases de données; mise à jour de pages Internet; mise à jour de programmes informatiques; mise à jour de sites Web; mise à niveau de logiciels; numérisation de documents [scanning]; prestation de conseils et services de développement en matière de logiciels; prestation de conseils et services d'information en matière de logiciels; programmation de logiciels d'exploitation permettant l'accès à un réseau informatique dans les nuages ainsi que son utilisation nommément informatique en nuage offrant des logiciels de gestion de bases de données; programmation de logiciels d'exploitation pour des serveurs et réseaux informatiques; programmation de logiciels pour des plateformes Internet; programmation de logiciels pour la gestion de bases de données; programmation de logiciels pour l'importation et la gestion de données; programmation de logiciels pour plateformes d'information sur Internet; programmation de pages Web personnalisées; programmation de pages Web personnalisées proposant des informations définies par les utilisateurs, informations et profils personnels; programmation de programmes de traitement de données; programmation informatique à des fins de traitement de données; programmation informatique et conception de logiciels; programmation informatique pour systèmes de communication et traitement de données; recherche, développement, conception et mise à niveau de logiciels; services d'assistance technique en

matière de logiciels nommément réparation de programmes informatiques endommagés; conseils en programmation informatique, services de conseil en matière de logiciels, services de conseillers en matière de conception et de développement de matériel informatique; services de conseillers en matière de conception de pages d'accueil et pages Internet; services de conseillers en matière de conception de pages d'accueil et sites Internet; services de conseillers en matière de conception de pages Web; services de conseillers en matière de création de pages d'accueil et pages Internet; services de conseillers en matière de création et conception de sites Web; services de sauvegarde électronique de données pour des tiers dans le domaine de la gestion de personnel; services de sécurité informatique pour la protection contre les accès non autorisés à des réseaux; services technologiques ainsi que services de recherche et conception s'y rapportant, dans le domaine du traitement de données, de l'analyse de données et de la conversion de données informatiques dans le domaine de la gestion de personnel; stockage électronique de données pour des tiers nommément fournisseur d'informatique en nuage pour le stockage de données; stockage et sauvegarde électroniques de données dans des bases de données informatiques; services d'automatisation pour l'entreposage des données relatives à la gestion du personnel rendus par le biais d'Internet

Classe 45

(4) Assistance juridique pour la rédaction de contrats; concession de licences de logiciels [services juridiques]; consultation en matière de sécurité au travail; mise à disposition d'expertises juridiques; mise à disposition d'informations sur des questions juridiques; octroi de licences de concepts de franchise [services juridiques]; octroi de licences de programmes informatiques [services juridiques]; prestation de conseils juridiques; prestation de conseils juridiques en matière de franchisage; prestation de conseils, services d'information et de conseillers en matière juridique; services d'assistance juridique; services de conseillers en matière de règles de sécurité au travail; services de conseillers en matière de sécurité au travail; services de conseillers juridiques en matière de franchisage; services de conseillers juridiques professionnels en matière de franchisage; services d'informations juridiques; services juridiques; mise à disposition de signes distinctifs nommément services juridiques en matière d'enregistrement de marques, octroi de licences de marques; services rendus par un franchiseur et une société proposant un partenariat, à savoir transfert (mise à disposition) de savoir-faire juridique dans le domaine du travail temporaire, du placement et du recrutement de personnel

Revendications

Date de priorité de production: 11 mai 2017, Pays ou Bureau: FRANCE, demande no: 17 4 360 758 en liaison avec le même genre de services

Numéro de la demande 1,867,282

Date de production 2017-11-09

Langue de la demande Français

DÉTAILS DU REQUÉRANT ET DE L'AGENT

Requérant

BEAULIEU CANADA LTD. / BEAULIEU
CANADA LTEE
335 Roxton Blvd.
Acton Vale
QUÉBEC
J0H1A0

Agent

EDITH JACQUES
(LAVERY, DE BILLY S.E.N.C.R.L.), SUITE
4000, 1 PLACE VILLE MARIE, MONTREAL,
QUÉBEC, H3B4M4

DÉTAILS DE LA MARQUE DE COMMERCE

Beaulieu Canada Right Color, Right Design

Type de la marque de commerce

Mot

Produits

Classe 01

(1) adhesives for floor coverings;

Classe 08

(2) Tools for the installation of carpets, namely rollers, cutters, knives;

Classe 17

(3) Carpet seaming tape; carpet attachments namely, carpet attachment backing, namely, an adhesive strip to connect carpet;

Classe 19

(4) Solid hardwood flooring; engineered hardwood flooring; laminate flooring; vinyl flooring; baseboards and trim;

Classe 24

(5) Toilet seat covers of textile; toilet tank covers of textile;

Classe 27

(6) Floor covering, namely, vinyl floor coverings; carpets, carpet tiles, carpeting, namely, rugs, carpets, carpet undercushion, bath rugs accessories, namely toilet contour floor mats, bath mats and scatter rugs; textile floor coverings;

Services

Classe 35

(1) Operation of a business, for the benefit of others, dealing in the marketing and sale of floor coverings namely carpets, carpet tiles, vinyl floor coverings, and floorings namely, vinyl flooring, solid hardwood flooring, engineered hardwood flooring, laminate flooring and vinyl flooring;

Classe 39

(2) operation of a business, for the benefit of others, dealing in the distribution namely the delivery of floor coverings namely carpets, carpet tiles, vinyl floor coverings, and floorings namely, vinyl flooring, solid hardwood flooring, engineered hardwood flooring, laminate flooring and vinyl flooring;

Classe 40

(3) operation of a business, for the benefit of others, dealing in the custom manufacture of floor coverings namely carpets, carpet tiles, vinyl floor coverings, and floorings namely, vinyl flooring, solid hardwood flooring, engineered hardwood flooring, laminate flooring and vinyl flooring;

Numéro de la demande 1,867,284

Date de production 2017-11-09

Langue de la demande Français

DÉTAILS DU REQUÉRANT ET DE L'AGENT

Requérant

BEAULIEU CANADA LTD. / BEAULIEU
CANADA LTEE
335 Roxton Blvd.
Acton Vale
QUÉBEC
J0H1A0

Agent

EDITH JACQUES
(LAVERY, DE BILLY S.E.N.C.R.L.), SUITE
4000, 1 PLACE VILLE MARIE, MONTREAL,
QUÉBEC, H3B4M4

DÉTAILS DE LA MARQUE DE COMMERCE

Type de la marque de commerce

Dessin

Représentation visuelle



Produits

Classe 01

(1) adhesives for floor coverings;

Classe 08

(2) Tools for the installation of carpets, namely rollers, cutters, knives;

Classe 17

(3) Carpet seaming tape; carpet attachments namely, carpet attachment backing, namely, an adhesive strip to connect carpet;

Classe 19

(4) Solid hardwood flooring; engineered hardwood flooring; laminate flooring; vinyl flooring; baseboards and trim;

Classe 24

(5) Toilet seat covers of textile; toilet tank covers of textile;

Classe 27

(6) Floor covering, namely, vinyl floor coverings; carpets, carpet tiles, carpeting, namely, rugs, carpets, carpet undercushion, bath rugs accessories, namely toilet contour floor mats, bath mats and scatter rugs; textile floor coverings;

Services

Classe 35

(1) Operation of a business, for the benefit of others, dealing in the marketing and sale of floor coverings namely carpets, carpet tiles, vinyl floor coverings, and floorings namely, vinyl flooring, solid hardwood flooring, engineered hardwood flooring, laminate flooring and vinyl flooring;

Classe 39

(2) operation of a business, for the benefit of others, dealing in the distribution namely the delivery of floor coverings namely carpets, carpet tiles, vinyl floor coverings, and floorings namely, vinyl flooring, solid hardwood flooring, engineered hardwood flooring, laminate flooring and vinyl flooring;

Classe 40

(3) operation of a business, for the benefit of others, dealing in the custom manufacture of floor coverings namely carpets, carpet tiles, vinyl floor coverings, and floorings namely, vinyl flooring, solid hardwood flooring, engineered hardwood flooring, laminate flooring and vinyl flooring;

Numéro de la demande 1,867,341

Date de production 2017-11-10

Langue de la demande Anglais

DÉTAILS DU REQUÉRANT ET DE L'AGENT

Requérant

Barrette Outdoor Living, Inc.
7830 Freeway Circle
Middleburg Heights, OH 44130
UNITED STATES OF AMERICA

Agent

CHRISTOPHER C. HALE
(Chris Hale IP Law), 79 Thursfield Cres.,
Toronto, ONTARIO, M4G2N4

DÉTAILS DE LA MARQUE DE COMMERCE

WHERE DURABILITY MEETS DESIGN

Type de la marque de commerce

Caractères standard

Produits

Classe 06

(1) Barrières et clôtures en métal; clôtures grillagées en métal.

Classe 19

(2) Treillis en bois pour clôtures et barrières.

(3) Treillis en plastique pour clôtures et barrières.

Revendications

Date de priorité de production: 11 mai 2017, Pays ou Bureau: ÉTATS-UNIS D'AMÉRIQUE, demande no: 87/445,982 en liaison avec le même genre de produits; 05 novembre 2017, Pays ou Bureau: ÉTATS-UNIS D'AMÉRIQUE, demande no: 87/445,982 en liaison avec le même genre de produits (2)

Numéro de la demande 1,868,095

Date de production 2017-11-15

Langue de la demande Français

DÉTAILS DU REQUÉRANT ET DE L'AGENT

Requérant

BIOTHERM

Roc Fleuri, 1, rue du Ténao

MC-98000 MONACO

MONACO

Agent

LAVERY, DE BILLY, LLP

1 Place Ville Marie, Suite 4000, Montréal,

QUÉBEC, H3B4M4

DÉTAILS DE LA MARQUE DE COMMERCE

WONDER MASK

Type de la marque de commerce

Mot

Produits

Classe 03

préparations de soins capillaires

Numéro de la demande 1,868,224**Date de production** 2017-11-16**Langue de la demande** Anglais

DÉTAILS DU REQUÉRANT ET DE L'AGENT

Requérant

The Cartoon Network, Inc.
1050 Techwood Drive, NW
Atlanta, GA 30318
UNITED STATES OF AMERICA

Agent

BERESKIN & PARR LLP/S.E.N.C.R.L., S.R.L.
SCOTIA PLAZA, 40 KING STREET WEST,
40th FLOOR, TORONTO, ONTARIO, M5H3Y2

DÉTAILS DE LA MARQUE DE COMMERCE

VICTOR AND VALENTINO

Type de la marque de commerce

Mot

Produits**Classe 09**

(1) Enregistrements audiovisuels de films et d'émissions de divertissement dans les domaines de la comédie, de l'action et de l'aventure; enregistrements musicaux de comédie, d'action et d'aventure; haut-parleurs portatifs, casques d'écoute, écouteurs, tapis de souris, clés USB à mémoire flash vierges; aimants décoratifs, cadres numériques pour photos; casques pour le sport, tubas, masques de natation, lunettes de natation; fichiers audio, vidéo, audiovisuels et d'images téléchargeables de comédie, d'action et d'aventure; cartouches de jeux vidéo, jeux vidéo, logiciels de jeux électroniques téléchargeables, enregistrements audiovisuels, nommément DVD préenregistrés (ne contenant pas de logiciels) de films et d'émissions de télévision dans les domaines de la comédie, de l'action et de l'aventure; livres électroniques téléchargeables de comédie, d'action et d'aventure; sacs conçus pour les appareils électroniques personnels, nommément pour les téléphones cellulaires, les ordinateurs portatifs, les ordinateurs tablettes, les appareils photo et les caméras numériques, les lecteurs de musique numérique et les lecteurs de livres électroniques; housses, habillages et étuis de protection pour téléphones cellulaires, ordinateurs portatifs, ordinateurs tablettes, appareils photo et caméras numériques, lecteurs de musique numérique et lecteurs de livres électroniques; poignées, socles et supports pour appareils électroniques de poche, nommément pour téléphones mobiles et ordinateurs tablettes.

Classe 16

(2) Décorations de fête en papier; livres pour enfants et jeunes adultes dans les domaines de la comédie, de l'action et de l'aventure, livres de bandes dessinées; articles de papeterie, nommément papier à lettres, enveloppes, carnets, agendas, cartes de correspondance, cartes de souhaits, cartes à collectionner, matériel d'écriture; autocollants, affiches et calendriers.

Classe 18

(3) Bagages, étiquettes à bagages; sacs de transport tout usage; sacs à dos, sacs banane, sacs à main; porte-monnaie, portefeuilles; parapluies; tous les produits susmentionnés sont utilisés uniquement relativement à une série d'animation et d'action, à savoir à une émission de divertissement et éducative, et aux personnages qu'elle contient.

Classe 25

(4) Vêtements, nommément chemises, pantalons, shorts, chapeaux, articles chaussants, nommément chaussures de sport, chaussures, pantoufles et costumes d'Halloween; tous les produits susmentionnés sont utilisés uniquement relativement à une série d'animation et d'action, à savoir à une émission de divertissement et éducative, et aux personnages qu'elle contient.

Classe 28

(5) Jouets, articles de sport, jeux et articles de jeu, nommément figurines jouets et accessoires connexes, jouets en peluche, jeux de plateau, casse-tête, ballons, jeux de cartes; jeux de poche électroniques; balles et ballons de jeu, nommément balles et ballons de sport, ballons de basketball, boules de quilles, ballons de football, ballons de soccer et balles et ballons de jeu en caoutchouc; protections pour le sport, nommément coudières et genouillères; planches à roulettes et disques volants; jeux électroniques de poche.

Revendications

Date de priorité de production: 14 novembre 2017, Pays ou Bureau: ÉTATS-UNIS D'AMÉRIQUE, demande no: 87683811 en liaison avec le même genre de produits (1); 14 novembre 2017, Pays ou Bureau: ÉTATS-UNIS D'AMÉRIQUE, demande no: 87683786 en liaison avec le même genre de produits (2); 14 novembre 2017, Pays ou Bureau: ÉTATS-UNIS D'AMÉRIQUE, demande no: 87683807 en liaison avec le même genre de produits (5); 14 novembre 2017, Pays ou Bureau: ÉTATS-UNIS D'AMÉRIQUE, demande no: 87683802 en liaison avec le même genre de produits (4); 14 novembre 2017, Pays ou Bureau: ÉTATS-UNIS D'AMÉRIQUE, demande no: 87683796 en liaison avec le même genre de produits (3)

Numéro de la demande 1,868,362

Date de production 2017-11-16

Langue de la demande Anglais

DÉTAILS DU REQUÉRANT ET DE L'AGENT

Requérant

RESPIRA THERAPEUTICS, INC.
5901 Indian School Road NE, #107
Albuquerque, NM 87110
UNITED STATES OF AMERICA

Agent

MCCARTHY TETRAULT LLP
745 Thurlow Street, Suite 2400, VANCOUVER,
BRITISH COLUMBIA, V6E0C5

DÉTAILS DE LA MARQUE DE COMMERCE

INSPIRED INHALATION INNOVATION

Type de la marque de commerce

Mot

Produits

Classe 05

(1) Inhalateur à poudre sèche de poche rempli pour l'administration à des patients, par inhalation orale, d'agents thérapeutiques ou de diagnostic sous forme de poudre sèche en aérosol pour le traitement ou la prophylaxie des maladies pulmonaires et systémiques des systèmes cardiopulmonaire, cardiovasculaire, endocrinien, neuromusculaire, orthopédique et nerveux central et périphérique, nommément du diabète, de l'hypothyroïdie, de l'hyperthyroïdie, de l'asthme, de la maladie pulmonaire obstructive chronique, de l'emphysème, des pneumopathies interstitielles, de la fibrose pulmonaire interstitielle, de l'hypertension artérielle pulmonaire, de la fibrose kystique, des infections fongiques, des infections respiratoires bactériennes, des infections respiratoires virales, pour la vaccination contre les infections virales et bactériennes, et pour le traitement des chocs anaphylactiques, de la dyspnée, de l'insuffisance cardiaque congestive, de la fibrillation auriculaire, des maladies coronariennes, de l'hyperlipidémie, des troubles de la coagulation, de l'hypertension, de la maladie de Parkinson, de la maladie d'Alzheimer, des tremblements, de la douleur du système nerveux périphérique, de la douleur du système nerveux central, de l'ostéoporose, de la dépression et des troubles du sommeil.

Classe 10

(2) Inhalateur à poudre sèche de poche vide à usage médicinal ou thérapeutique, pour l'administration à des patients, par inhalation orale, d'agents thérapeutiques ou de diagnostic.

Revendications

Date de priorité de production: 27 juin 2017, Pays ou Bureau: ÉTATS-UNIS D'AMÉRIQUE, demande no: 87507852 en liaison avec le même genre de produits

Numéro de la demande 1,868,550

Date de production 2017-11-17

Langue de la demande Anglais

DÉTAILS DU REQUÉRANT ET DE L'AGENT

Requérant

RYU Apparel Inc.
1672 West 2nd Avenue
Vancouver
BRITISH COLUMBIA
V6J1H4

Agent

CLARK WILSON LLP
900 - 885 WEST GEORGIA STREET,
VANCOUVER, BRITISH COLUMBIA, V6C3H1

DÉTAILS DE LA MARQUE DE COMMERCE

RYU

Type de la marque de commerce

Caractères standard

Produits

Classe 14

(1) Chaînes porte-clés.

Classe 18

(2) Portefeuilles; sacs à dos; sacs de transport tout usage; fourre-tout; sacs à bandoulière; sacs à corde; parapluies.

Classe 21

(3) Bouteilles d'eau (vendues vides).

Classe 25

(4) Shorts; tee-shirts; vestes; chapeaux; casquettes; chandails molletonnés; tee-shirts à manches longues; vêtements de dessous; leggings; débardeurs; pantalons capris; chaussettes; pantalons; soutiens-gorge de sport; bandeaux; robes; foulards.

Classe 26

(5) Accessoires pour cheveux.

Classe 27

(6) Équipement de sport, nommément tapis d'entraînement.

Classe 28

(7) Équipement de sport, nommément rouleaux d'exercice.

Services

Classe 35

Services de vente au détail en ligne de vêtements et d'accessoires vestimentaires, nommément des produits suivants : bandeaux, chapeaux, casquettes, ceintures, foulards, mitaines, gants, chaussettes, bandanas, manches d'appoint, jambières, leggings, vêtements de plage, et cuissards pour le sport, sacs; services de magasin de vente au détail de vêtements et d'accessoires vestimentaires, nommément des produits suivants : bandeaux, chapeaux, casquettes, ceintures,

foulards, mitaines, gants, chaussettes, bandanas, manches d'appoint, jambières, leggings, vêtements de plage, et cuissards pour le sport, sacs, bouteilles d'eau (vendues vides); services de magasin de vente au détail de parapluies, d'équipement de sport; vente au détail de chaînes porteclés et de portefeuilles.

Numéro de la demande 1,870,062

Date de production 2017-11-28

Langue de la demande Anglais

DÉTAILS DU REQUÉRANT ET DE L'AGENT

Requérant

Peter Tertzakian
100 Cullen Creek Estates
Calgary
ALBERTA
T3Z3K8

Agent

STIKEMAN ELLIOTT LLP
SUITE 1600, 50 O'CONNOR STREET,
OTTAWA, ONTARIO, K1P6L2

DÉTAILS DE LA MARQUE DE COMMERCE

ENERGYPHILE

Type de la marque de commerce

Mot

Produits

Classe 09

(1) Publications électroniques téléchargeables, nommément récits, feuilles de questions et réponses et guides pour animateurs de discussion, livres électroniques téléchargeables, feuillets et fiches d'information téléchargeables, nommément vignettes d'objet, feuilles de questions et réponses et guides pour animateurs de discussion, ainsi que livres audio, portant tous sur l'énergie, nommément le pétrole, le gaz, le charbon, l'énergie nucléaire, l'hydroélectricité et l'énergie renouvelable ainsi que leurs cycles historiques, leur utilité dans le monde contemporain de même que la science et la technologie qui y sont associées; applications pour ordinateurs et téléphones mobiles, à savoir jeux électroniques téléchargeables, enregistrements vocaux et musicaux numériques préenregistrés et films vidéo numériques interactifs, récits, balados et billets de blogue, portant tous sur l'énergie, nommément le pétrole, le gaz, le charbon, l'énergie nucléaire, l'hydroélectricité et l'énergie renouvelable ainsi que leurs cycles historiques, leur utilité dans le monde contemporain de même que la science et la technologie qui y sont associées.

Classe 14

(2) Épingles, nommément épingles de bijouterie et épinglettes décoratives, et chaînes porte-clés en métal.

Classe 16

(3) Documents et publications imprimés portant tous sur l'énergie, nommément le pétrole, le gaz, le charbon, l'énergie nucléaire, l'hydroélectricité et l'énergie renouvelable ainsi que leurs cycles historiques, leur utilité dans le monde contemporain de même que la science et la technologie qui y sont associées, nommément revues, livres, bulletins d'information et brochures; calendriers imprimés, décalcomanies, autocollants, stylos, cartes géographiques et cartes de souhaits; illustrations, nommément estampes, photos et reproductions de qualité archives, photos, livres, dépliants et cartes postales, cartes à collectionner, affiches et cartes postales.

Classe 18

(4) Parapluies, fourre-tout, bagages, sacs à dos.

Classe 21

(5) Grandes tasses, tasses, verres à boire, flasques et bouteilles d'eau.

Classe 25

(6) Vêtements pour hommes, femmes et enfants, nommément tee-shirts, chemises, cravates, chandails molletonnés, vestes et chapeaux.

Services**Classe 35**

(1) Services de consultation auprès des entreprises, nommément organisation et tenue de présentations, animation de discussions et consultation dans les domaines de la stratégie, de l'investissement et des opérations en ce qui concerne l'énergie, nommément le pétrole, le gaz, le charbon, l'énergie nucléaire, l'hydroélectricité et l'énergie renouvelable ainsi que leurs cycles historiques, leur utilité dans le monde contemporain de même que la science et la technologie qui y sont associées.

Classe 41

(2) Services éducatifs, nommément tenue de conférences, d'ateliers et de groupes de discussion pour servir l'intérêt public et sensibiliser le public, le tout dans le domaine de l'énergie, nommément du pétrole, du gaz, du charbon, de l'énergie nucléaire, de l'hydroélectricité et de l'énergie renouvelable ainsi que de leurs cycles historiques, de leur utilité dans le monde contemporain de même que de la science et de la technologie qui y sont associées; offre d'information par un site Web concernant l'énergie, nommément le pétrole, le gaz, le charbon, l'énergie nucléaire, l'hydroélectricité et l'énergie renouvelable ainsi que leurs cycles historiques, leur utilité dans le monde contemporain de même que la science et la technologie qui y sont associées; élaboration, organisation et tenue de présentations, de conférences, d'expositions, d'ateliers, de réunions, de programmes de sensibilisation, nommément tenue d'ateliers, de réunions et de conférences ainsi qu'administration d'un musée virtuel et de cours, portant tous sur l'énergie, nommément le pétrole, le gaz, le charbon, l'énergie nucléaire, l'hydroélectricité et l'énergie renouvelable ainsi que leurs cycles historiques, leur utilité dans le monde contemporain de même que la science et la technologie qui y sont associées; services d'édition et d'édition électronique en ligne, nommément production de livres, de livrets, de dépliants, de périodiques, de manuels scolaires, de fiches d'information et de prospectus; production de films vidéo numériques ainsi que d'enregistrements vocaux et musicaux numériques à distribuer en ligne, sur des plateformes de médias sociaux et sur un site Web pour l'enseignement et la formation ainsi qu'offre d'information, portant tous sur l'énergie, nommément le pétrole, le gaz, le charbon, l'énergie nucléaire, l'énergie hydroélectrique et l'énergie renouvelable ainsi que leurs cycles historiques, leur utilité dans le monde contemporain de même que la science et la technologie qui y sont associées.

Classe 42

(3) Services de conseil et de consultation, nommément consultation dans le domaine de l'énergie, nommément du pétrole, du gaz, du charbon, de l'énergie nucléaire, de l'hydroélectricité et de l'énergie renouvelable ainsi que de leurs cycles historiques, de leur utilité dans le monde contemporain de même que de la science et de la technologie qui y sont associées.

Numéro de la demande 1,870,528

Date de production 2017-11-30

Langue de la demande Anglais

DÉTAILS DU REQUÉRANT ET DE L'AGENT

Requérant

Dun & Bradstreet International, Ltd.
103 JFK Parkway
Short Hills, NJ 07078
UNITED STATES OF AMERICA

Agent

SPRIGINGS INTELLECTUAL PROPERTY
LAW
148 Norseman Street, Toronto, ONTARIO,
M8Z2R4

DÉTAILS DE LA MARQUE DE COMMERCE

M-DaaS

Type de la marque de commerce

Mot

Services

Classe 38

Transmission et diffusion électroniques de données sur les structures d'entreprises, les opérations commerciales, les relations avec la clientèle et les produits ayant trait aux clients, aux fournisseurs, aux partenaires commerciaux et aux produits de tiers par Internet et une interface de programme applicatif permettant de récupérer, de téléverser, de consulter, d'intégrer, d'analyser et de gérer des données sur les structures d'entreprises, les opérations commerciales, les relations avec la clientèle et les produits ayant trait aux clients, aux fournisseurs, aux partenaires commerciaux et aux produits de tiers.

Numéro de la demande 1,870,591

Date de production 2017-11-30

Langue de la demande Anglais

DÉTAILS DU REQUÉRANT ET DE L'AGENT

Requérant

Hexaware Technologies Limited
152, Millennium Business Park, Section-III
A Block, TTC Industrial Area
Mahape, Navi Mumbai-400710
INDIA

Agent

MOFFAT & CO.
P.O. Box 2088, Station D, Ottawa, ONTARIO,
K1P5W3

DÉTAILS DE LA MARQUE DE COMMERCE

Type de la marque de commerce

Dessin

Représentation visuelle



Services

Classe 35

(1) Offre de services de ressources humaines, de paie, d'assurance et de développement Web en impartition et de services de traduction à des entités oeuvrant dans les domaines suivants : soins de santé, ressources humaines, finance et comptabilité, voyage, transport, tourisme d'accueil et logistique; services de ressources humaines, nommément dotation en personnel, placement, gestion des ressources humaines, consultation en ressources humaines; compilation et systématisation d'information dans des bases de données; recherche de données dans des fichiers informatiques pour des tiers, nommément offre d'une base de données interrogeable en ligne contenant des renseignements commerciaux et des renseignements sur les relations d'affaires; gestion informatisée de fichiers; consultation concernant les services de processus d'affaires en impartition; gestion des affaires; aide à la gestion des affaires, nommément offre de services gérés; administration des affaires; analyse de données commerciales, en l'occurrence vérification du renseignement d'affaires, essai d'acceptation d'utilisateur, vérification de l'expérience client; consultation professionnelle en affaires dans le domaine des solutions d'entreprise, nommément consultation en affaires dans les domaines des stratégies d'organisation, des processus organisationnels, des activités d'organisation et des systèmes

informatiques; analyse commerciale stratégique; enquêtes commerciales; services de délocalisation d'entreprises; services de comptabilité; tenue de livres; préparation de la paie; vérification d'entreprises; facturation; traitement de texte; reproduction de documents; services de secrétariat; services de secrétariat téléphonique pour abonnés absents; consultation en gestion de personnel; recrutement de personnel; traitement administratif de bons de commande; obtention de contrats pour l'achat et la vente de produits et l'offre de services de tiers; achat d'articles de papeterie pour le bureau, de mobilier de bureau, de logiciels et de matériel informatique pour d'autres entreprises; obtention de contrats pour l'achat de services de télécommunication pour des tiers.

Classe 42

(2) Services scientifiques et technologiques, notamment recherche et conception dans le domaine de la conception et du développement d'applications logicielles; soutien technique, à savoir surveillance de réseaux informatiques mondiaux; conception et développement de matériel de réseautage; conception et développement d'architectures de centres de données informatiques; consultation en architecture infonuagique; services de migration infonuagique; services de consultation en technologies de l'information dans les domaines de l'infrastructure informatique, de l'informatique, des logiciels, des plateformes informatiques, des interfaces de programmation d'applications, des réseaux, du stockage de données, de la synchronisation de données, des bases de données, des analyses, de la gestion de contenu, de la transmission de contenu, de l'automatisation de procédés, de la sécurité de l'information, de la robotique, de l'intelligence artificielle, de la conception de logiciels, de la programmation informatique; recherche scientifique ainsi que consultation et analyse technologiques dans les domaines suivants : applications infonuagiques, interfaces API et intégration, services applicatifs gérés, architecture moderne de données, gestion de données d'entreprise, analyse avancée et gérée, visualisation de données, connectivité d'appareils de l'IdO (Internet des objets), automatisation de processus intelligents, traduction, gestion des cycles des ventes, essais autonomes, essai d'agents numériques et tests d'intelligence artificielle, assurance de la qualité en infonuagique, essai de données, automatisation de tests, tests gérés, ingénierie de la performance, essais de convivialité, gestion de processus d'affaires, services de suites pour le commerce électronique, ingénierie de plateformes, tous les services susmentionnés ayant trait au matériel et aux logiciels de réseau informatique, dans les industries du voyage et du transport de passagers et de fret, du tourisme d'accueil, de la vente au détail, de la chaîne logistique, des compagnies aériennes, des soins de santé, des services bancaires et financiers et de l'assurance; recherche scientifique ainsi que consultation et analyse technologiques dans les domaines suivants : dépannage et surveillance de logiciels, de matériel informatique et de systèmes de réseaux informatiques mondiaux, dans les industries du voyage et du transport de passagers et de fret, du tourisme d'accueil, de la vente au détail, de la chaîne logistique, des compagnies aériennes, des soins de santé, des services bancaires et financiers et de l'assurance; recherche scientifique ainsi que consultation et analyse technologiques dans les domaines de la mise à l'essai de logiciels, de la conception de logiciels, de la programmation informatique, de l'essai de codes sources libres, de l'essai de produits, de l'ingénierie de la performance; conception et développement de matériel informatique et de logiciels; services de fournisseur d'infonuagique pour le stockage général de données; services de fournisseur d'hébergement de serveurs; logiciel-service (SaaS), notamment développement d'applications logicielles, réingénierie d'applications logicielles, maintenance d'applications logicielles, intégration d'applications logicielles et gestion d'applications logicielles; consultation en technologies de l'information dans les domaines du traitement informatique de données, de la programmation informatique et de la maintenance de programmes informatiques et d'applications informatiques; consultation en informatique,

notamment gestion et mise en oeuvre de solutions d'entreprise, notamment conception de réseaux informatiques, analyse et intégration de systèmes informatiques, conception de sites Web ainsi qu'installation et maintenance de matériel informatique et de logiciels contribuant à la stratégie, aux processus, aux activités et aux systèmes de technologies de l'information d'une organisation; conception, consultation, location, installation, maintenance et mise à jour en matière de logiciels.

Numéro de la demande 1,870,664

Date de production 2017-11-30

Langue de la demande Anglais

DÉTAILS DU REQUÉRANT ET DE L'AGENT

Requérant

The Cartoon Network, Inc.
1050 Techwood Drive, NW
Atlanta, GA 30318
UNITED STATES OF AMERICA

Agent

BERESKIN & PARR LLP/S.E.N.C.R.L., S.R.L.
SCOTIA PLAZA, 40 KING STREET WEST,
40th FLOOR, TORONTO, ONTARIO, M5H3Y2

DÉTAILS DE LA MARQUE DE COMMERCE

INFINITY TRAIN

Type de la marque de commerce

Mot

Produits

Classe 09

(1) Enregistrements audiovisuels de films et d'émissions de divertissement dans les domaines de la comédie, de l'action et de l'aventure; enregistrements musicaux de comédie, d'action et d'aventure; tapis de souris, clés USB à mémoire flash vierges; aimants décoratifs, cadres numériques pour photos; casques pour le sport, tubas, masques de natation, lunettes de natation; lunettes, lunettes de soleil, montures et étuis connexes; fichiers audio, vidéo, audiovisuels et d'images téléchargeables de comédie, d'action et d'aventure; cartouches de jeux vidéo, jeux vidéo, logiciels de jeux électroniques téléchargeables, enregistrements audiovisuels, nommément DVD préenregistrés (ne contenant pas de logiciels) de films et d'émissions de télévision dans les domaines de la comédie, de l'action et de l'aventure; livres électroniques téléchargeables de comédie, d'action et d'aventure; sacs conçus pour les appareils électroniques personnels, nommément pour les téléphones cellulaires, les ordinateurs portatifs, les ordinateurs tablettes, les appareils photo et les caméras numériques, les lecteurs de musique numérique et les lecteurs de livres électroniques; housses, habillages et étuis de protection pour téléphones cellulaires, ordinateurs portatifs, ordinateurs tablettes, appareils photo et caméras numériques, lecteurs de musique numérique et lecteurs de livres électroniques; poignées, socles et supports pour appareils électroniques de poche, nommément pour téléphones mobiles et ordinateurs tablettes.

Classe 16

(2) Décorations de fête en papier; livres pour enfants et jeunes adultes dans les domaines de la comédie, de l'action et de l'aventure, livres de bandes dessinées; articles de papeterie, nommément papier à lettres, enveloppes, carnets, agendas, cartes de correspondance, cartes de souhaits, cartes à collectionner, matériel d'écriture; autocollants, affiches et calendriers.

Classe 18

(3) Valises, étiquettes à bagages; sacs de transport tout usage; sacs à dos, sacs banane, sacs à main; porte-monnaie, portefeuilles; parapluies.

Classe 25

(4) Vêtements, nommément chemises, pantalons, shorts, chapeaux, articles chaussants, nommément chaussures de sport, chaussures et pantoufles, ainsi que costumes d'Halloween.

Classe 28

(5) Jouets, articles de sport, jeux et articles de jeu, nommément figurines jouets et accessoires connexes, jouets en peluche, jeux de plateau, casse-tête, ballons, jeux de cartes; jeux de poche électroniques; balles et ballons de jeu, nommément balles et ballons de sport, ballons de basketball, boules de quilles, ballons de football, ballons de soccer et balles et ballons de jeu en caoutchouc; protections pour le sport, nommément coudières et genouillères; planches à roulettes et disques volants; jeux électroniques de poche.

Revendications

Date de priorité de production: 30 novembre 2017, Pays ou Bureau: ÉTATS-UNIS D'AMÉRIQUE, demande no: 87702875 en liaison avec le même genre de produits (1); 30 novembre 2017, Pays ou Bureau: ÉTATS-UNIS D'AMÉRIQUE, demande no: 87702878 en liaison avec le même genre de produits (2); 30 novembre 2017, Pays ou Bureau: ÉTATS-UNIS D'AMÉRIQUE, demande no: 87702888 en liaison avec le même genre de produits (5); 30 novembre 2017, Pays ou Bureau: ÉTATS-UNIS D'AMÉRIQUE, demande no: 87702885 en liaison avec le même genre de produits (4); 30 novembre 2017, Pays ou Bureau: ÉTATS-UNIS D'AMÉRIQUE, demande no: 87702881 en liaison avec le même genre de produits (3)

Numéro de la demande 1,870,838

Date de production 2017-12-01

Langue de la demande Anglais

DÉTAILS DU REQUÉRANT ET DE L'AGENT

Requérant

Exxon Mobil Corporation
5959 Las Colinas Boulevard
Irving, TX 75039-2298
UNITED STATES OF AMERICA

Agent

RIDOUT & MAYBEE LLP
11 Holland Avenue, Suite 601 , Ottawa,
ONTARIO, K1Y4S1

DÉTAILS DE LA MARQUE DE COMMERCE

MOBIL HERO

Type de la marque de commerce

Caractères standard

Services

Classe 35

Offre de programmes de récompenses pour les acheteurs de produits pétroliers, nommément de lubrifiants du requérant, pour encourager et récompenser la fidélité.

Numéro de la demande 1,871,295

Date de production 2017-12-05

Langue de la demande Anglais

DÉTAILS DU REQUÉRANT ET DE L'AGENT

Requérant

Classic Global Ltd o/a Maxdura Battery
8-140 McLevin Ave
Scarborough
ONTARIO
M1B3V1

Agent

JULIE MACDONELL
(The Trademark Shop), 315 King Street East,
Hamilton, ONTARIO, L8N1C2

DÉTAILS DE LA MARQUE DE COMMERCE

MAXDURA BATTERY

Type de la marque de commerce

Mot

Produits

Classe 09

Accumulateurs électriques pour l'industrie des télécommunications, batteries pour train, batteries pour chariots élévateurs à fourche, accumulateurs électriques, accumulateurs électriques pour centres de données; accumulateurs électriques à usage industriel, nommément batteries plomb-acide, batteries plomb-carbone, batteries à cycle profond, batteries à bloc d'alimentation sans coupure (ASC) , batteries à haute température, piles solaires, accumulateurs pour stocker l'énergie solaire et l'énergie éolienne, batteries pour stocker de l'énergie renouvelable, batteries pour conteneurs de stockage d'énergie et pour systèmes de stockage portatifs.

Services

Classe 37

(1) Installation, entretien et réparation d'accumulateurs électriques.

Classe 40

(2) Recyclage de piles et de batteries.

Numéro de la demande 1,871,533**Date de production** 2017-12-06**Langue de la demande** Anglais

DÉTAILS DU REQUÉRANT ET DE L'AGENT

Requérant

LIDL STIFTUNG & CO. KG

Stiftsbergstr. 1

74172 Neckarsulm

GERMANY

Agent

ROBIC

630, boul. René-Lévesque Ouest, 20e étage,

Montréal, QUEBEC, H3B1S6

DÉTAILS DE LA MARQUE DE COMMERCE

SILVERCREST

Type de la marque de commerce

Caractères standard

Produits**Classe 07**

(1) Appareils électriques pour la cuisine et la maison, nommément robots culinaires électriques; robots culinaires; batteurs d'aliments; hachoirs à aliments électriques; machines électriques de cuisine pour la préparation des aliments, autres que la cuisson, nommément robots culinaires électriques à usage domestique, hachoirs à aliments électriques, robots culinaires électriques, robots culinaires électriques pour bébés; appareils de cuisine électriques pour hacher, mélanger, presser, nommément hachoirs à aliments électriques, batteurs d'aliments, presses électriques pour fruits et légumes; machines à pétrir; batteurs à oeufs électriques; agitateurs pour la transformation des aliments; extracteurs à jus; machines électriques de broyage, nommément hachoirs à viande électriques, moulins à café électriques; machines et appareils pour la préparation de boissons et d'aliments, nommément centrifugeuses, mélangeurs d'aliments électriques, hachoirs à aliments électriques; machines à coudre; emballeuses; machines d'emballage pour aliments; machines à sceller les opercules en aluminium pour l'emballage industriel; lave-vaisselle; sèche-vaisselle; machines à laver; ustensiles de cuisine, nommément ouvre-boîtes électriques; brosses électriques pour aspirateurs; souffleuses, nommément souffleuses à neige, souffleuses électriques pour débris de pelouse; pompes, nommément pompes de piscine, pompes à vide; affûte-couteaux électriques; balais électriques; appareils de balayage et de nettoyage, nommément balais mécaniques électriques, machines de nettoyage de planchers; appareils de nettoyage électriques à usage domestique, nommément aspirateurs électriques; machines de nettoyage à la vapeur; aspirateurs; nettoyeurs à ultrasons pour bijoux et outils à main; machines d'emballage sous vide; moulins à café autres que manuels; mousoirs à lait électriques; distributeurs automatiques.

Classe 08

(2) Outils et instruments à main, nommément instruments de manucure et de pédicure; rasoirs; rasoirs électriques; rasoirs non électriques; tondeuses à cheveux à usage personnel, électriques ou non; tondeuses à cheveux non électriques; tondeuses à cheveux; tondeuses manuelles (appareils); appareils d'épilation; fers à défriser électriques; fers plats électriques; fers à friser

électriques; nécessaires de manucure; instruments de manucure et de pédicure; limes à ongles; ciseaux à ongles; pinces à clous; coupe-ongles; limes à ongles électriques; fers à défriser; fers à vapeur électriques; affûte-couteaux.

Classe 09

(3) Appareils et instruments géodésiques, photographiques, cinématographiques, optiques, de pesée, de mesure, de signalisation, de contrôle (inspection) et de secours, nommément appareils photo et caméras, balances de cuisine, pèse-personnes de salle de bain, pèse-lettres; appareils et instruments de conduction, de commutation, de transformation, d'accumulation, de régulation ou de commande du courant électrique, nommément conduites d'électricité, interrupteurs d'alimentation, génératrices, connecteurs d'alimentation électrique et transformateurs de puissance; appareils pour l'enregistrement, la transmission ou la reproduction de sons ou d'images, nommément radios, enregistreurs et lecteurs de cassettes audio, lecteurs de disques compacts, téléviseurs, magnétoscopes et lecteurs vidéo; supports de données magnétiques, nommément cassettes, CD-ROM, CD et DVD audio et vidéo vierges; mécanismes pour téléviseurs et distributeurs à pièce; calculatrices; calculatrices de poche; appareils de traitement de données, nommément perforatrices et trieuses de cartes, imprimantes, traceurs, numériseurs, ordinateurs; ordinateurs portatifs; ordinateurs tablettes; accessoires d'ordinateur, nommément claviers, souris d'ordinateur; supports de mémoire, nommément cartes mémoire d'ordinateur, nommément cartes de mémoire flash, cartes mémoire vive, cartes mémoire flash; cartes mémoire pour appareils photo numériques; cartes de fidélité de magasin; CD et DVD de musique et de films; CD et DVD vierges; appareils audio, nommément amplificateurs de son, mélangeurs audio, lecteurs de CD, tourne-disques; lecteurs audionumériques; enregistreurs audionumériques; appareils audio haute fidélité, nommément amplificateurs audio, mélangeurs audio, haut-parleurs ainsi que pièces et accessoires connexes; coupleurs acoustiques; répéteurs de radiofréquences; amplificateurs de son; radios; autoradios; pavillons pour haut-parleurs; haut-parleurs; haut-parleurs à amplificateurs intégrés; haut-parleurs intégrés à des vêtements; microphones; lecteurs MP3; lecteurs MP4; appareils de lecture pour supports de sons et d'images, nommément lecteurs de DVD, lecteurs de cassettes vidéo; lecteurs multimédias portatifs, nommément lecteurs MP3, lecteurs MP4; lecteurs de musique numérique; syntonisateurs stéréo; casques d'écoute; casques d'écoute sans fil; écouteurs intra-auriculaires; casques téléphoniques; micros-casques pour téléphones mobiles; casques d'écoute sans fil; casques de réalité virtuelle; appareils audiovisuels, nommément tables de mixage audio et vidéo, récepteurs audio-vidéo; équipement audiovisuel et de technologies de l'information, nommément applications pour téléphones mobiles pour le suivi de l'activité physique et de l'alimentation; appareils de télévision; téléviseurs numériques; moniteurs ACL; téléviseurs au plasma; récepteurs de télévision; lecteurs, nommément lecteurs de codes à barres, lecteur de livres électroniques, lecteurs de cartes mémoire flash, lecteurs de cartes magnétiques codées; projecteurs, nommément projecteurs cinématographiques, projecteurs photographiques; appareils cinématographiques, nommément projecteurs cinématographiques, caméras de cinéma; caméscopes; caméscopes; appareils vidéo, nommément moniteurs vidéo, récepteurs vidéo; enregistreurs vidéo numériques; supports d'enregistrement numériques, nommément disques audio et vidéo vierges, cassettes audio et vidéo vierges; appareils de télécommunication numériques, nommément modems, ordinateurs, téléphones intelligents; lecteurs vidéo numériques; lecteurs de DVD; enregistreurs de DVD; lecteurs vidéo; enregistreurs vidéo; appareils combinés de reproduction et d'enregistrement de contenu vidéo, audio et de données, nommément enregistreurs de disques audio-vidéo; boîtiers décodeurs numériques, nommément boîtes de connexion électrique; émetteurs numériques, nommément émetteurs GPS, émetteurs vidéo; instruments de radiodiffusion par satellite, nommément émetteurs de signaux de satellite; récepteurs de signaux de satellite; appareils de

communication par satellite, nommément antennes de satellite, antennes paraboliques; émetteurs de signaux de satellite; antennes de réception pour la radiodiffusion par satellite; appareils photo et caméras; appareils photo et caméras numériques; étuis pour appareils photo et caméras; photocopieurs; câbles électriques; câbles audio-vidéo pour la transmission de sons et d'images; câbles de transmission de données; câbles pour la transmission de signaux optiques; câbles USB; condensateurs, nommément condensateurs électriques, disjoncteurs; lecteurs de codes à barres; appareils de mesure du coût de l'énergie électrique, nommément compteurs électriques; gadgets USB, nommément chargeurs USB, câbles USB; supports de stockage USB, nommément clés USB à mémoire flash vierges; chargeurs USB; lecteurs de cartes USB; adaptateurs USB; téléphones; téléphones; téléphones sans fil; téléphones numériques; téléphones Internet; téléphones cellulaires; récepteurs téléphoniques; téléimprimeurs; télécopieurs; numériseurs d'images; imprimantes multifonctions avec fonctions d'impression, de numérisation et de télécopie; émetteurs, nommément émetteurs radio, émetteurs de télévision, émetteurs vidéo; balances, nommément pèse-personnes de salle de bain, pèse-lettres; habillages pour téléphones intelligents; étuis pour téléphones intelligents; cadres de protection pour téléphones intelligents; supports pour téléphones mobiles; supports pour téléphones intelligents; films protecteurs conçus pour les téléphones intelligents; appareils de réseau local sans fil, nommément logiciels d'exploitation de réseau local (RL); télécommandes pour radios, chaînes stéréo et téléviseurs; habillages pour ordinateurs tablettes; étuis conçus pour les ordinateurs; fixations murales conçues pour les moniteurs de télévision; perches à égoportrait [pieds monobranches à main]; antennes, nommément antennes de voiture, antennes de téléphone cellulaire, antennes paraboliques, antennes de radio, antennes de satellite; fiches électriques, douilles et autres contacts, nommément prises de courant, prises électriques; appareils et instruments pour le contrôle de dispositifs électriques, nommément ordinateurs et téléphones intelligents; appareils de système mondial de localisation [GPS], nommément émetteurs et récepteurs GPS; lunettes optiques; lunettes avec caméscopes intégrés; lunettes de réalité virtuelle; supports pour lunettes de réalité virtuelle; supports pour appareils photo; trépieds pour appareils photo et caméras; simulateurs d'instruments, nommément simulateurs de télévision; montres intelligentes; appareils de commande de réseaux, nommément adaptateurs de réseau informatique, routeurs et serveurs; stylos électroniques; chargeurs de batterie pour téléphones cellulaires, appareils photo et caméras, ordinateurs et ordinateurs tablettes; trousse mains libres pour téléphones; trousse mains libres pour téléphones cellulaires; fiches d'adaptation; adaptateurs électriques; objectifs, nommément lentilles de caméras; appareils de contrôle de la température, nommément thermostats; minuteries automatiques; thermomètres à usage autre que médical, nommément thermomètres pour la maison, thermomètres d'extérieur; thermomètres numériques à usage autre que médical, nommément thermomètres pour la maison, thermomètres d'extérieur; détecteur de mouvement; numériseurs, nommément appareils photo et caméras numériques, tablettes numériques, lecteurs de codes à barres; distributeurs électriques, nommément boîtes de distribution électrique; déclencheurs d'obturateur pour appareils photo; sonnettes de porte électriques; matériel de karaoké; radios-réveils; radios avec horloges intégrées; appareils et instruments radio, nommément antennes de radio, récepteurs radio, émetteurs radio, câbles hertziens; commandes de verrouillage de porte radiocommandées; matériel de lecture de cartes; adaptateurs pour la connexion entre des appareils multimédias, nommément câbles d'adaptation électriques; pièces et accessoires pour récepteurs et émetteurs audio et vidéo; interphones de surveillance pour bébés; chargeurs portatifs, nommément chargeurs de batterie pour ordinateurs portatifs.

Classe 10

(4) Appareils et instruments médicaux, nommément lampes médicales, électrodes à usage médical, thermomètres médicaux, seringues hypodermiques, cathéters, stéthoscopes; sphygmanomètres; sphymo-oxymètres; vibromasseurs, appareils de massage des pieds, appareils de massage esthétique, nommément appareils de massage facial, tous les produits susmentionnés excluant ceux pour les activités sexuelles, la santé sexuelle ou le bien-être sexuel.

Classe 11

(5) Appareils d'éclairage, de chauffage, de production de vapeur, de cuisson, de réfrigération, de séchage, de ventilation, d'alimentation en eau, nommément radiateurs électriques portatifs, appareils de chauffage domestiques, générateurs de vapeur, cuisinières électriques et au gaz, chauffe-biberons, pompes à chaleur, climatiseurs à usage domestique, vaporisateurs pour le visage, bouilloires électriques, cafetières électriques à usage domestique, réfrigérateurs électriques, congélateurs, sèche-cheveux à main; cuiseurs à vapeur électriques; appareils à vapeur électriques pour la cuisson, nommément cuiseurs à vapeur; séchoirs à cheveux; couvertures chauffantes; coussins chauffants électriques à usage autre que médical; four à micro-ondes; friteuses; grille-sandwichs électriques; appareils à rôtir, nommément torrificateurs à café, torrificateurs à fruits; appareils de cuisson, nommément fours, grils, surfaces de cuisson électriques, cuiseurs à riz électriques; plaques à grillade électriques; ustensiles de cuisine électriques pour cuire, pour rôtir et pour cuire au four; grille-pain électriques; gaufriers; cafetières électriques; machines et appareils pour faire des boissons chaudes, nommément machines à café électriques, théières électriques, bouilloires électriques; sèche-linge; ventilateurs d'aération; bassins portatifs pour bains de pieds; foyers électriques; ustensiles de chauffage pour la maison, nommément radiateurs de terrasse; appareils de conditionnement de l'eau; appareils de filtration d'eau potable, nommément épurateurs d'eau à usage domestique; installations d'éclairage, nommément appareils d'éclairage; luminaires; lampes de bureau; appareils d'éclairage commandés par ordinateur, nommément diffuseurs de lumière; yaourtières électriques; éclateurs de maïs; fontaines à chocolat électriques; machines à barbe à papa; appareils pour saunas, nommément saunas, poêles pour saunas; lampes infrarouges; réchauds; chauffe-biberons; chauffe-eau; bouillottes; bouillottes électriques; plaques chauffantes électriques.

Classe 12

(6) Pompes pour le gonflage des pneus de véhicule et des bateaux; pompes pour vélos et cycles.

Classe 16

(7) Déchiqueteuses pour le bureau; film plastique à usage domestique, film plastique pour la cuisine.

Classe 21

(8) Ustensiles et contenants pour la maison ou la cuisine, nommément contenants à boissons, contenants pour aliments, ustensiles de cuisine; moulins à café manuels; mousoirs à lait non électriques; tire-bouchons électriques et non électriques; distributeurs de savon; peignes électriques; brosses et pinceaux (sauf les pinceaux à peinture), nommément pinceaux à gâteau, pinceaux et brosses cosmétiques, brosses à cheveux; brosses pour l'hygiène personnelle, nommément brosses à dents, brosses à ongles, brosses de nettoyage; brosses à cheveux; brosses pour le nettoyage de la peau; brosses vibrantes soniques pour les soins de la peau; brosses à cheveux chauffantes électriques; pinceaux et brosses cosmétiques; appareils électriques de démaquillage, nommément pinceaux et brosses électriques pour enlever le maquillage; appareils électriques pour l'application de maquillage, nommément pinceaux et

brosses électriques de maquillage; brosses à dents; brosses à dents électriques; accessoires de maquillage; appareils distributeurs de parfum d'ambiance, notamment vaporisateurs de parfum; grandes tasses; assiettes.

Classe 25

(9) Couvre-chefs, notamment chapeaux, casquettes, bérets, bandanas; couvre-chefs, notamment chapeaux et casquettes avec haut-parleurs intégrés.

Classe 26

(10) Rouleaux à mise en plis électriques.

Classe 28

(11) Jouets, notamment figurines d'action, jouets de bain, jouets de plage, jouets de construction, jouets en peluche, jouets à enfourcher; jouets électroniques, notamment avions, voitures et hélicoptères jouets radiocommandés; appareils ménagers jouets, notamment batteries de cuisine jouets, vaisselle jouet, ustensiles de table jouets.

Revendications

Date de priorité de production: 09 juin 2017, Pays ou Bureau: EUIPO (UE), demande no: 16827909 en liaison avec le même genre de produits

Numéro de la demande 1,871,595

Date de production 2017-12-06

Langue de la demande Anglais

DÉTAILS DU REQUÉRANT ET DE L'AGENT

Requérant

3 Leaf Toys Inc.
6311-52 Street
POB 594
Rimbey
ALBERTA
T0C2J0

Agent

ROBERT D. MCDONALD
BENNETT JONES LLP, 3200 TELUS HOUSE,
SOUTH TOWER, 10020-100TH STREET,
EDMONTON, ALBERTA, T5J0N3

DÉTAILS DE LA MARQUE DE COMMERCE

Type de la marque de commerce

Dessin

Représentation visuelle



Produits

Classe 20

(1) Oeuvres en bois sur mesure, nommément tabourets-escabeaux, bancs et rampes pour l'extérieur.

Classe 28

(2) Jouets de bois pour enfants, nommément blocs à empiler, blocs avec des lettres et des images, voiliers, trains, trieuses de formes, chevaux à bascule, jouets à enfourcher, wagons, articles de cuisine jouets, ensembles de plateaux de cuisson avec paniers, soldats jouets à pousser, jeux avec marteau et chevilles, coffres au trésor, cubes de tri de formes, jeux d'outils en bois, batteries de cuisine en bois, tabourets, tables d'activités, jouets de bois naturel; jouets à tirer en bois, nommément animaux sur roues avec corde à tirer, wagons à tirer avec des blocs; jouets de bois pour l'éducation et la créativité, nommément blocs de jeu de construction, chevaux de bois, bateaux à aubes, chevilles à frapper avec marteau; casse-tête en bois; articles de fantaisie en bois, nommément chevaux de bois, trains à tirer, animaux miniatures; modèles réduits en bois,

nommément modèles réduits jouets en bois; jouets de bois vendus en trousse; modèles réduits en bois vendus en trousse, nommément modèles réduits jouets en bois vendus en trousse; jeux en bois, nommément croquignoles, jeux de dames, jeux de dames chinoises, jeux de cribbage; oeuvres en bois sur mesure, nommément balançoires à bascule, bateaux à bascule.

Services

Classe 35

(1) Services de magasin en ligne, nommément services de magasin de vente au détail en ligne de jouets de bois pour enfants, nommément de ce qui suit : blocs à empiler, blocs avec des lettres et des images, voiliers, trains, trieuses de formes, chevaux à bascule, jouets à enfourcher, wagons, articles de cuisine jouets, ensembles de plateaux de cuisson avec paniers, soldats jouets à pousser, jeux avec marteau et chevilles, coffres au trésor, cubes de tri de formes, jeux d'outils en bois, batteries de cuisine en bois, tabourets, tables d'activités, jouets de bois naturel, jouets à tirer en bois, nommément animaux sur roues avec corde à tirer, wagons à tirer avec des blocs, jouets de bois pour l'éducation et la créativité, nommément blocs de construction, chevaux de bois, bateaux à aubes, chevilles à frapper avec marteau, casse-tête en bois, articles de fantaisie en bois, nommément chevaux de bois, trains à tirer, animaux miniatures, modèles réduits en bois, nommément modèles réduits jouets en bois, jouets en bois vendus en trousse, modèles réduits en bois vendus en trousse, nommément modèles réduits jouets en bois vendus en trousse, jeux en bois, nommément croquignoles, jeux de dames, jeux de dames chinoises, jeux de cribbage, oeuvres en bois sur mesure, nommément tabourets-escabeaux, balançoires à bascule, bateaux à bascule, bancs extérieurs et rampes.

Classe 42

(2) Hébergement d'un site Web de vente en ligne de jouets en bois pour enfants, nommément blocs à empiler, blocs avec des lettres et des images, voiliers, trains, trieuses de formes, chevaux à bascule, jouets à enfourcher, wagons, articles de cuisine jouets, ensembles de plateaux de cuisson avec paniers, soldats jouets à pousser, jeux avec marteau et chevilles, coffres au trésor, cubes de tri de formes, jeux d'outils en bois, batteries de cuisine en bois, tabourets, tables d'activités, jouets de bois naturel, jouets à tirer en bois, nommément animaux sur roues avec corde à tirer, wagons à tirer avec des blocs, jouets de bois pour l'éducation et la créativité, nommément blocs de jeu de construction, chevaux de bois, bateaux à aubes, chevilles à frapper avec marteau, casse-tête en bois, articles de fantaisie en bois, nommément chevaux de bois, trains à tirer, animaux miniatures, modèles réduits en bois, nommément modèles réduits jouets en bois, jouets de bois vendus en trousse, modèles réduits en bois vendus en trousse, nommément modèles réduits jouets en bois vendus en trousse, jeux en bois, nommément croquignoles, jeux de dames, jeux de dames chinoises, jeux de cribbage, oeuvres en bois sur mesure, nommément tabourets-escabeaux, balançoires à bascule, bateaux à bascule, bancs extérieurs et rampes.

Numéro de la demande 1,871,862

Date de production 2017-12-07

Langue de la demande Anglais

DÉTAILS DU REQUÉRANT ET DE L'AGENT

Requérant

Franklin Templeton Investments Corp.
200 King Street West
Suite 1400
Toronto
ONTARIO
M5H3T4

Agent

BERESKIN & PARR LLP/S.E.N.C.R.L., S.R.L.
SCOTIA PLAZA, 40 KING STREET WEST,
40th FLOOR, TORONTO, ONTARIO, M5H3Y2

DÉTAILS DE LA MARQUE DE COMMERCE

WISEZ PLUS HAUT

Type de la marque de commerce

Caractères standard

Autorisation pour l'emploi

Le consentement de l'Université Concordia a été déposé.

Services

Classe 36

Conseils ayant trait aux placements; services de consultation en analyse financière, services d'analyse financière, services d'analyse de placements financiers et de recherche de titres, services financiers, nommément conseils en placement, gestion de placements, consultation en placement et placement de fonds pour des tiers, y compris services de placement de capitaux propres et d'actions et services de placement par emprunt; services financiers, nommément services de virement et d'opérations liés à des fonds de placement; placement de fonds; services de conseil en placement; consultation en placement; gestion de placements; placement de fonds pour des tiers; services d'agence de transfert offerts aux émetteurs de titres de placement; services d'analyse de portefeuilles; gestion de portefeuilles; services financiers, nommément offre d'un portefeuille complet pour clients bien nantis composé de comptes et de fonds communs de placement distincts pour placements en actions et en placements à revenu fixe; gestion de portefeuilles de valeurs mobilières; gestion de portefeuilles de valeurs mobilières négociables; services de conseil en matière de fonds commun de placement; services d'analyse de fonds communs de placement.

Numéro de la demande 1,872,893

Date de production 2017-12-13

Langue de la demande Anglais

DÉTAILS DU REQUÉRANT ET DE L'AGENT

Requérant

Visionflex Pty Ltd
Unit 1
8 Prosperity Parade
Warriewood, NSW 2102
AUSTRALIA

Agent

BENOÎT & CÔTÉ INC.
560 boul. Crémazie Est, 3e étage, Montréal,
QUEBEC, H2P1E8

DÉTAILS DE LA MARQUE DE COMMERCE

GEIS

Type de la marque de commerce

Mot

Produits

Classe 10

Appareils d'imagerie médicale, en l'occurrence caméras pour applications en télésanté à des fins d'examen en dermatologie et d'examen de la bouche et de la gorge.

Numéro de la demande 1,873,087

Date de production 2017-12-14

Langue de la demande Français

DÉTAILS DU REQUÉRANT ET DE L'AGENT

Requérant

CONNECTED CYCLE, société de droit français
4 rue Claude Farrère
75016 PARIS
FRANCE

Agent

LAVERY, DE BILLY, LLP
1 Place Ville Marie, Suite 4000, Montréal,
QUÉBEC, H3B4M4

DÉTAILS DE LA MARQUE DE COMMERCE

Type de la marque de commerce

Dessin

Représentation visuelle



Revendication de couleur

La couleur est revendiquée comme caractéristique de la marque de commerce. L'ensemble des éléments de la marque sont mauves.

Produits

Classe 09

Équipement pour le traitement de l'information nommément matériel informatique de traitement des données, et les ordinateurs; logiciels de programmes enregistrés nommément logiciels de géolocalisation et de compteur de vitesse de personnes, d'animaux domestiques, de vélos, de trottinettes, de sacs de voyage, de valises, d'emballages et de contenants industriels, d'appareils médicaux mobiles, de chariots à bagages et autres équipements mobiles d'aéroport nommément chariots pour la manutention, chariots pour le stockage et le déplacement des marchandises destinées à être consommées et vendues dans les avions, chaises pour personnes à mobilité réduite, fauteuils roulants, porte-clés, lunettes, poussettes pour bébé et ordinateurs portables; dispositif électronique de localisation de personnes, d'animaux domestiques, de vélos, de trottinettes, de sacs à main, de sacs de voyage, de valises, d'emballages et de contenants industriels, d'appareils médicaux mobiles, de chariots à bagages et d'autres équipements mobiles d'aéroport nommément chariots pour la manutention, chariots pour le stockage et le déplacement des marchandises destinées à être consommées et vendues dans les avions, chaises pour personnes à mobilité réduite, fauteuils roulants, porte-clés, lunettes, poussettes pour bébés et ordinateurs portables nommément récepteurs et transmetteurs pour système mondiale de

localisation (GPS); logiciels nommément applications pour smartphone nommément applications téléchargeables pour téléphones intelligents de géolocalisation et de compteur de vitesse de personnes, d'animaux domestiques, de vélos, de trottinettes, de sacs à main, de sacs de voyage, de valises, d'emballages et de contenants industriels, d'appareils médicaux mobiles, de chariots à bagages et d'autres équipements mobiles d'aéroport nommément chariots pour la manutention, chariots pour le stockage et le déplacement des marchandises destinées à être consommées et vendues dans les avions, chaises pour personnes à mobilité réduite, fauteuils roulants, porte-clés, lunettes, poussettes pour bébés et ordinateurs portables

Services

Classe 45

Service de sécurité pour la protection des biens et des individus; services de détection de vol d'animaux domestiques, de vélos, de trottinettes, de sacs à main, de sacs de voyage, de valises, d'emballages et de contenants industriels, d'appareils médicaux mobiles, de chariots à bagages et d'autres équipements mobiles d'aéroport nommément chariots pour la manutention, chariots pour le stockage et le déplacement des marchandises destinées à être consommées et vendues dans les avions, chaises pour personnes à mobilité réduite, fauteuils roulants, porte-clés, lunettes, poussettes pour bébés et ordinateurs portables nommément services de surveillance d'alarmes antivols, surveillance d'alarmes de sécurité

Numéro de la demande 1,873,244**Date de production** 2017-12-14**Langue de la demande** Anglais

DÉTAILS DU REQUÉRANT ET DE L'AGENT

Requérant

Sustainable Forestry Initiative, Inc.
2121 K Street NW
Suite 750
Washington, DC 20037
UNITED STATES OF AMERICA

Agent

OSLER, HOSKIN & HARCOURT LLP
SUITE 6200, P.O. BOX 50, 1 FIRST
CANADIAN PLACE, TORONTO, ONTARIO,
M5X1B8

DÉTAILS DE LA MARQUE DE CERTIFICATION

SUSTAINABLE FORESTRY INITIATIVE

Type de la marque de commerce

Mot

Standard de la marque de certification

La marque de certification, telle qu'elle est utilisée par les personnes autorisées par le certificateur, atteste ou vise à attester que les produits et/ou les services offerts ont été fabriqués à partir de produits issus de l'aménagement forestier durable et/ou sont constitués de matériaux récupérés ou obtenus de façon responsable et/ou que les terres forestières ont été aménagées de façon durable et que les installations de fabrication respectent certaines normes d'approvisionnement et de chaîne de traçabilité. La marque de certification, lorsqu'elle est apposée sur les produits ou les services offerts, indique aux acheteurs que les produits ou les services respectent les normes établies par Sustainable Forestry Initiative, Inc. (SFI) concernant l'aménagement forestier, l'approvisionnement en fibres et/ou la chaîne de traçabilité (les « normes de SFI »). Les participants au programme d'établissement des normes de SFI sont tenus de conclure un contrat de licence libre de droits avec SFI. Les produits et les services comprennent du bois et des produits de bois, des matériaux en fibres de bois, l'aménagement forestier durable, la gestion de la chaîne d'approvisionnement en produits de bois et de papier et la fabrication de produits de bois et de papier. Pour que la marque de certification puisse être apposée sur les produits et/ou les services offerts, ceux-ci doivent respecter les normes suivantes : (1) La norme d'aménagement forestier favorise les pratiques forestières responsables, et ses exigences comprennent des mesures pour protéger la qualité de l'eau, la biodiversité, les habitats fauniques, les espèces en péril et les forêts ayant une valeur de conservation exceptionnelle. (2) La norme d'approvisionnement en fibres vise les 90 % des forêts du monde qui ne sont pas certifiées. Les participants au programme doivent montrer que les matières premières de leur chaîne d'approvisionnement proviennent de sources légales et responsables, que les forêts soient certifiées ou non. Les producteurs primaires sont certifiés en vertu de la norme d'approvisionnement en fibres SFI 2015-2019 (section 3, Normes et règles SFI 2015-2019). Les producteurs primaires ou secondaires qui veulent utiliser le label d'approvisionnement certifié doivent être certifiés en vertu de l'annexe 1 (Règles d'utilisation du label d'approvisionnement certifié SFI). (3) La norme de chaîne de traçabilité est un système comptable qui retrace le contenu en fibres de bois (contenu forestier certifié, contenu approvisionné et recyclé certifié) de la production et de la transformation jusqu'au produit final. Les sociétés peuvent utiliser la certification selon la norme de chaîne de traçabilité pour retracer et déclarer le contenu en fibres

de bois à l'aide de l'une des trois méthodes suivantes : séparation physique, pourcentage moyen et crédit-volume. Les participants au programme sont certifiés en vertu de la norme de chaîne de traçabilité SFI 2015-2019 (section 4, Normes et règles SFI 2015-2019). (4) Les labels de produit SFI sont reconnus mondialement et fournissent un indicateur visuel qui aide les clients à se procurer des produits issus de l'aménagement forestier responsable. SFI a un label d'approvisionnement certifié et plusieurs labels de chaîne de traçabilité certifiée. En plus d'être certifiées en vertu des exigences applicables de SFI, les sociétés doivent obtenir l'approbation du Bureau de contrôle de l'utilisation des labels. L'un des éléments clés du label SFI est le numéro de label. Ce numéro est unique pour chaque organisation qui demande à utiliser le label SFI, ce qui donne une plus grande transparence à l'allégation. Le respect des exigences de programme de SFI pour la certification liée à l'aménagement forestier, à l'approvisionnement en fibres et à la chaîne de traçabilité fait l'objet d'une vérification indépendante par des organismes compétents et accrédités. Les documents de directives réglementaires de SFI fournissent l'information requise pour se conformer aux lois et règlements fédéraux applicables et sont accessibles sur le site Web de SFI, à l'adresse <https://www.sfioprogram.org/fr>. Le requérant n'exerce pas d'activités liées à la fabrication, à la vente et à la location de produits ou à la prestation de services comme ceux énumérés dans la demande.

Produits

Classe 01

(1) Produits de papier et de bois, nommément pâte à papier et pâte de bois fabriquées à partir de produits issus de l'aménagement forestier durable.

Classe 04

(2) Produits de papier et de bois, nommément bûches fabriquées à partir de produits issus de l'aménagement forestier durable.

Classe 16

(3) Produits de papier et de bois, nommément papier, boîtes d'emballage pliantes en carton, contenants en carton pour l'emballage, contenants d'emballage en papier, boîtes d'emballage en papier et en carton, sacs en papier pour l'emballage, tous fabriqués à partir de produits issus de l'aménagement forestier durable; matériaux en fibres de bois, nommément papier, carton, papier de fibre, papier filtre, sacs à ordures en papier, sacs réutilisables en papier, contenants d'emballage industriel en papier, papier journal, papier à lettres, tous récupérés ou obtenus de façon responsable à partir de produits issus de l'aménagement forestier durable.

Classe 19

(4) Produits de papier et de bois, nommément panneaux de coffrage en bois massif, fibres de bois, bois d'oeuvre d'ingénierie et bois d'oeuvre composite fabriqués à partir de produits issus de l'aménagement forestier durable.

Classe 31

(5) Produits de papier et de bois, nommément copeaux de bois pour la fabrication de pâte de bois à partir de produits issus de l'aménagement forestier durable.

Services

Classe 35

(1) Gestion de terres forestières, nommément protection de la qualité de l'eau, de la biodiversité, des habitats fauniques, des espèces en péril et des forêts, gestion et protection de terres humides d'eau et de zones riveraines ainsi qu'évaluation des répercussions des activités forestières sur les habitats et la biodiversité; procédures de chaîne de traçabilité, nommément certifications pour

produits de papier et de bois, notamment gestion de la chaîne d'approvisionnement pour produits de papier et de bois.

Classe 40

(2) Fabrication sur mesure de produits de papier et de bois selon les commandes et les spécifications de tiers.

Numéro de la demande 1,873,246

Date de production 2017-12-14

Langue de la demande Anglais

DÉTAILS DU REQUÉRANT ET DE L'AGENT

Requérant

TRAD SARL
907 Voie l'Occitane
LABEGE 31670
FRANCE

Agent

CYNTHIA D. MASON
(Mason Professional Corporation), Blackwood
Centre, 555 Legget Drive, Suite 304, Ottawa,
ONTARIO, K2K2X3

DÉTAILS DE LA MARQUE DE COMMERCE

TRADCARE

Type de la marque de commerce

Mot

Produits

Classe 09

Electronic components for integrated circuit cards; computer software for modelling the effects of radiation on electronic components; computer software for simulating the effects of radiation on electronic components; computer software for predicting the singular effects of radiation on electronic components.

Services

Classe 41

(1) Training, namely colloquia related to electronic components and to predicting and simulating the effects of radiation on electronic components; organization of seminars, competitions, conferences, colloquia related to electronic components and to predicting and simulating the effects of radiation on electronic components.

Classe 42

(2) Prediction of the effects of radiation on electronic components by engineers; research and development for others, engineering expertise related to predicting and simulating the effects of radiation on electronic components; development and design of computer software for predicting the effects of radiation on electronic components.

Revendications

Date de priorité de production: 14 juin 2017, Pays ou Bureau: FRANCE, demande no: 4368678 en liaison avec le même genre de produits et en liaison avec le même genre de services

Numéro de la demande 1,873,248**Date de production** 2017-12-14**Langue de la demande** Anglais

DÉTAILS DU REQUÉRANT ET DE L'AGENT

Requérant

Sustainable Forestry Initiative, Inc.
2121 K Street NW
Suite 750
Washington, DC 20037
UNITED STATES OF AMERICA

Agent

OSLER, HOSKIN & HARCOURT LLP
SUITE 6200, P.O. BOX 50, 1 FIRST
CANADIAN PLACE, TORONTO, ONTARIO,
M5X1B8

DÉTAILS DE LA MARQUE DE CERTIFICATION

SFI

Type de la marque de commerce

Mot

Standard de la marque de certification

La marque de certification, telle qu'elle est utilisée par les personnes autorisées par le certificateur, atteste ou vise à attester que les produits et/ou les services offerts ont été fabriqués à partir de produits issus de l'aménagement forestier durable et/ou sont constitués de matériaux récupérés ou obtenus de façon responsable et/ou que les terres forestières ont été aménagées de façon durable et que les installations de fabrication respectent certaines normes d'approvisionnement et de chaîne de traçabilité. La marque de certification, lorsqu'elle est apposée sur les produits ou les services offerts, indique aux acheteurs que les produits ou les services respectent les normes établies par Sustainable Forestry Initiative, Inc. (SFI) concernant l'aménagement forestier, l'approvisionnement en fibres et/ou la chaîne de traçabilité (les « normes de SFI »). Les participants au programme d'établissement des normes de SFI sont tenus de conclure un contrat de licence libre de droits avec SFI. Les produits et les services comprennent du bois et des produits de bois, des matériaux en fibres de bois, l'aménagement forestier durable, la gestion de la chaîne d'approvisionnement en produits de bois et de papier et la fabrication de produits de bois et de papier. Pour que la marque de certification puisse être apposée sur les produits et/ou les services offerts, ceux-ci doivent respecter les normes suivantes : (1) La norme d'aménagement forestier favorise les pratiques forestières responsables, et ses exigences comprennent des mesures pour protéger la qualité de l'eau, la biodiversité, les habitats fauniques, les espèces en péril et les forêts ayant une valeur de conservation exceptionnelle. (2) La norme d'approvisionnement en fibres vise les 90 % des forêts du monde qui ne sont pas certifiées. Les participants au programme doivent montrer que les matières premières de leur chaîne d'approvisionnement proviennent de sources légales et responsables, que les forêts soient certifiées ou non. Les producteurs primaires sont certifiés en vertu de la norme d'approvisionnement en fibres SFI 2015-2019 (section 3, Normes et règles SFI 2015-2019). Les producteurs primaires ou secondaires qui veulent utiliser le label d'approvisionnement certifié doivent être certifiés en vertu de l'annexe 1 (Règles d'utilisation du label d'approvisionnement certifié SFI). (3) La norme de chaîne de traçabilité est un système comptable qui retrace le contenu en fibres de bois (contenu forestier certifié, contenu approvisionné et recyclé certifié) de la production et de la transformation jusqu'au produit final. Les sociétés peuvent utiliser la certification selon la norme de chaîne de traçabilité pour retracer et déclarer le contenu en fibres

de bois à l'aide de l'une des trois méthodes suivantes : séparation physique, pourcentage moyen et crédit-volume. Les participants au programme sont certifiés en vertu de la norme de chaîne de traçabilité SFI 2015-2019 (section 4, Normes et règles SFI 2015-2019). (4) Les labels de produit SFI sont reconnus mondialement et fournissent un indicateur visuel qui aide les clients à se procurer des produits issus de l'aménagement forestier responsable. SFI a un label d'approvisionnement certifié et plusieurs labels de chaîne de traçabilité certifiée. En plus d'être certifiées en vertu des exigences applicables de SFI, les sociétés doivent obtenir l'approbation du Bureau de contrôle de l'utilisation des labels. L'un des éléments clés du label SFI est le numéro de label. Ce numéro est unique pour chaque organisation qui demande à utiliser le label SFI, ce qui donne une plus grande transparence à l'allégation. Le respect des exigences de programme de SFI pour la certification liée à l'aménagement forestier, à l'approvisionnement en fibres et à la chaîne de traçabilité fait l'objet d'une vérification indépendante par des organismes compétents et accrédités. Les documents de directives réglementaires de SFI fournissent l'information requise pour se conformer aux lois et règlements fédéraux applicables et sont accessibles sur le site Web de SFI, à l'adresse <https://www.sfioprogram.org/fr>. Le requérant n'exerce pas d'activités liées à la fabrication, à la vente et à la location de produits ou à la prestation de services comme ceux énumérés dans la demande.

Produits

Classe 01

(1) Produits de papier et de bois, nommément pâte à papier et pâte de bois fabriquées à partir de produits issus de l'aménagement forestier durable.

Classe 04

(2) Produits de papier et de bois, nommément bûches fabriquées à partir de produits issus de l'aménagement forestier durable.

Classe 16

(3) Produits de papier et de bois, nommément papier, boîtes d'emballage pliantes en carton, contenants en carton pour l'emballage, contenants d'emballage en papier, boîtes d'emballage en papier et en carton, sacs en papier pour l'emballage, tous fabriqués à partir de produits issus de l'aménagement forestier durable; matériaux en fibres de bois, nommément papier, carton, papier de fibre, papier filtre, sacs à ordures en papier, sacs réutilisables en papier, contenants d'emballage industriel en papier, papier journal, papier à lettres, tous récupérés ou obtenus de façon responsable à partir de produits issus de l'aménagement forestier durable.

Classe 19

(4) Produits de papier et de bois, nommément panneaux de coffrage en bois massif, fibres de bois, bois d'oeuvre d'ingénierie et bois d'oeuvre composite fabriqués à partir de produits issus de l'aménagement forestier durable.

Classe 31

(5) Produits de papier et de bois, nommément copeaux de bois pour la fabrication de pâte de bois à partir de produits issus de l'aménagement forestier durable.

Services

Classe 35

(1) Gestion de terres forestières, nommément protection de la qualité de l'eau, de la biodiversité, des habitats fauniques, des espèces en péril et des forêts, gestion et protection de terres humides d'eau et de zones riveraines ainsi qu'évaluation des répercussions des activités forestières sur les habitats et la biodiversité; procédures de chaîne de traçabilité, nommément certifications pour

produits de papier et de bois, notamment gestion de la chaîne d'approvisionnement pour produits de papier et de bois.

Classe 40

(2) Fabrication sur mesure de produits de papier et de bois selon les commandes et les spécifications de tiers.

Numéro de la demande 1,873,251

Date de production 2017-12-14

Langue de la demande Anglais

DÉTAILS DU REQUÉRANT ET DE L'AGENT

Requérant

Sustainable Forestry Initiative, Inc.
2121 K Street NW
Suite 750
Washington, DC 20037
UNITED STATES OF AMERICA

Agent

OSLER, HOSKIN & HARCOURT LLP
SUITE 6200, P.O. BOX 50, 1 FIRST
CANADIAN PLACE, TORONTO, ONTARIO,
M5X1B8

DÉTAILS DE LA MARQUE DE CERTIFICATION

Type de la marque de commerce

Dessin

Représentation visuelle



Standard de la marque de certification

La marque de certification, telle qu'elle est utilisée par les personnes autorisées par le certificateur, atteste ou vise à attester que les produits et/ou les services offerts ont été fabriqués à partir de produits issus de l'aménagement forestier durable et/ou sont constitués de matériaux récupérés ou obtenus de façon responsable et/ou que les terres forestières ont été aménagées de façon durable et que les installations de fabrication respectent certaines normes d'approvisionnement et de chaîne de traçabilité. La marque de certification, lorsqu'elle est apposée sur les produits ou les services offerts, indique aux acheteurs que les produits ou les services respectent les normes établies par Sustainable Forestry Initiative, Inc. (SFI) concernant l'aménagement forestier, l'approvisionnement en fibres et/ou la chaîne de traçabilité (les « normes de SFI »). Les participants au programme d'établissement des normes de SFI sont tenus de conclure un contrat de licence libre de droits avec SFI. Les produits et les services comprennent du bois et des produits de bois, des matériaux en fibres de bois, l'aménagement forestier durable, la gestion de la chaîne d'approvisionnement en produits de bois et de papier et la fabrication de produits de bois et de papier. Pour que la marque de certification puisse être apposée sur les produits et/ou les services offerts, ceux-ci doivent respecter les normes suivantes : (1) La norme d'aménagement forestier favorise les pratiques forestières responsables, et ses exigences comprennent des mesures pour protéger la qualité de l'eau, la biodiversité, les habitats fauniques, les espèces en péril et les forêts ayant une valeur de conservation exceptionnelle. (2) La norme d'approvisionnement en fibres vise les 90 % des forêts du monde qui ne sont pas certifiées. Les participants au programme doivent montrer que les matières premières de leur chaîne d'approvisionnement proviennent de sources légales et responsables, que les forêts soient certifiées ou non. Les producteurs primaires sont certifiés en vertu de la norme

d'approvisionnement en fibres SFI 2015-2019 (section 3, Normes et règles SFI 2015-2019). Les producteurs primaires ou secondaires qui veulent utiliser le label d'approvisionnement certifié doivent être certifiés en vertu de l'annexe 1 (Règles d'utilisation du label d'approvisionnement certifié SFI). (3) La norme de chaîne de traçabilité est un système comptable qui retrace le contenu en fibres de bois (contenu forestier certifié, contenu approvisionné et recyclé certifié) de la production et de la transformation jusqu'au produit final. Les sociétés peuvent utiliser la certification selon la norme de chaîne de traçabilité pour retracer et déclarer le contenu en fibres de bois à l'aide de l'une des trois méthodes suivantes : séparation physique, pourcentage moyen et crédit-volume. Les participants au programme sont certifiés en vertu de la norme de chaîne de traçabilité SFI 2015-2019 (section 4, Normes et règles SFI 2015-2019). (4) Les labels de produit SFI sont reconnus mondialement et fournissent un indicateur visuel qui aide les clients à se procurer des produits issus de l'aménagement forestier responsable. SFI a un label d'approvisionnement certifié et plusieurs labels de chaîne de traçabilité certifiée. En plus d'être certifiées en vertu des exigences applicables de SFI, les sociétés doivent obtenir l'approbation du Bureau de contrôle de l'utilisation des labels. L'un des éléments clés du label SFI est le numéro de label. Ce numéro est unique pour chaque organisation qui demande à utiliser le label SFI, ce qui donne une plus grande transparence à l'allégation. Le respect des exigences de programme de SFI pour la certification liée à l'aménagement forestier, à l'approvisionnement en fibres et à la chaîne de traçabilité fait l'objet d'une vérification indépendante par des organismes compétents et accrédités. Les documents de directives réglementaires de SFI fournissent l'information requise pour se conformer aux lois et règlements fédéraux applicables et sont accessibles sur le site Web de SFI, à l'adresse <https://www.sfioprogram.org/fr>. Le requérant n'exerce pas d'activités liées à la fabrication, à la vente et à la location de produits ou à la prestation de services comme ceux énumérés dans la demande.

Produits

Classe 01

(1) Produits de papier et de bois, nommément pâte à papier et pâte de bois fabriquées à partir de produits issus de l'aménagement forestier durable.

Classe 04

(2) Produits de papier et de bois, nommément bûches fabriquées à partir de produits issus de l'aménagement forestier durable.

Classe 16

(3) Produits de papier et de bois, nommément papier, boîtes d'emballage pliantes en carton, contenants en carton pour l'emballage, contenants d'emballage en papier, boîtes d'emballage en papier et en carton, sacs en papier pour l'emballage, tous fabriqués à partir de produits issus de l'aménagement forestier durable; matériaux en fibres de bois, nommément papier, carton, papier de fibre, papier filtre, sacs à ordures en papier, sacs réutilisables en papier, contenants d'emballage industriel en papier, papier journal, papier à lettres, tous récupérés ou obtenus de façon responsable à partir de produits issus de l'aménagement forestier durable.

Classe 19

(4) Produits de papier et de bois, nommément panneaux de coffrage en bois massif, fibres de bois, bois d'oeuvre d'ingénierie et bois d'oeuvre composite fabriqués à partir de produits issus de l'aménagement forestier durable.

Classe 31

(5) Produits de papier et de bois, nommément copeaux de bois pour la fabrication de pâte de bois à partir de produits issus de l'aménagement forestier durable.

Services**Classe 35**

(1) Gestion de terres forestières, notamment protection de la qualité de l'eau, de la biodiversité, des habitats fauniques, des espèces en péril et des forêts, gestion et protection de terres humides d'eau et de zones riveraines ainsi qu'évaluation des répercussions des activités forestières sur les habitats et la biodiversité; procédures de chaîne de traçabilité, notamment certifications pour produits de papier et de bois, notamment gestion de la chaîne d'approvisionnement pour produits de papier et de bois.

Classe 40

(2) Fabrication sur mesure de produits de papier et de bois selon les commandes et les spécifications de tiers.

Numéro de la demande 1,873,253

Date de production 2017-12-14

Langue de la demande Anglais

DÉTAILS DU REQUÉRANT ET DE L'AGENT

Requérant

Sustainable Forestry Initiative, Inc.
2121 K Street NW
Suite 750
Washington, DC 20037
UNITED STATES OF AMERICA

Agent

OSLER, HOSKIN & HARCOURT LLP
SUITE 6200, P.O. BOX 50, 1 FIRST
CANADIAN PLACE, TORONTO, ONTARIO,
M5X1B8

DÉTAILS DE LA MARQUE DE CERTIFICATION

Type de la marque de commerce

Dessin

Représentation visuelle



Standard de la marque de certification

La marque de certification, telle qu'elle est utilisée par les personnes autorisées par le certificateur, atteste ou vise à attester que les produits et/ou les services offerts ont été fabriqués à partir de produits issus de l'aménagement forestier durable et/ou sont constitués de matériaux récupérés ou obtenus de façon responsable et/ou que les terres forestières ont été aménagées de façon durable et que les installations de fabrication respectent certaines normes d'approvisionnement et de chaîne de traçabilité. La marque de certification, lorsqu'elle est apposée sur les produits ou les services offerts, indique aux acheteurs que les produits ou les services respectent les normes établies par Sustainable Forestry Initiative, Inc. (SFI) concernant l'aménagement forestier, l'approvisionnement en fibres et/ou la chaîne de traçabilité (les « normes de SFI »). Les participants au programme d'établissement des normes de SFI sont tenus de conclure un contrat de licence libre de droits avec SFI. Les produits et les services comprennent du bois et des produits de bois, des matériaux en fibres de bois, l'aménagement forestier durable, la gestion de la chaîne d'approvisionnement en produits de bois et de papier et la fabrication de produits de bois et de papier. Pour que la marque de certification puisse être apposée sur les produits et/ou les services offerts, ceux-ci doivent respecter les normes suivantes : (1) La norme d'aménagement

forestier favorise les pratiques forestières responsables, et ses exigences comprennent des mesures pour protéger la qualité de l'eau, la biodiversité, les habitats fauniques, les espèces en péril et les forêts ayant une valeur de conservation exceptionnelle. (2) La norme d'approvisionnement en fibres vise les 90 % des forêts du monde qui ne sont pas certifiées. Les participants au programme doivent montrer que les matières premières de leur chaîne d'approvisionnement proviennent de sources légales et responsables, que les forêts soient certifiées ou non. Les producteurs primaires sont certifiés en vertu de la norme d'approvisionnement en fibres SFI 2015-2019 (section 3, Normes et règles SFI 2015-2019). Les producteurs primaires ou secondaires qui veulent utiliser le label d'approvisionnement certifié doivent être certifiés en vertu de l'annexe 1 (Règles d'utilisation du label d'approvisionnement certifié SFI). (3) La norme de chaîne de traçabilité est un système comptable qui retrace le contenu en fibres de bois (contenu forestier certifié, contenu approvisionné et recyclé certifié) de la production et de la transformation jusqu'au produit final. Les sociétés peuvent utiliser la certification selon la norme de chaîne de traçabilité pour retracer et déclarer le contenu en fibres de bois à l'aide de l'une des trois méthodes suivantes : séparation physique, pourcentage moyen et crédit-volume. Les participants au programme sont certifiés en vertu de la norme de chaîne de traçabilité SFI 2015-2019 (section 4, Normes et règles SFI 2015-2019). (4) Les labels de produit SFI sont reconnus mondialement et fournissent un indicateur visuel qui aide les clients à se procurer des produits issus de l'aménagement forestier responsable. SFI a un label d'approvisionnement certifié et plusieurs labels de chaîne de traçabilité certifiée. En plus d'être certifiées en vertu des exigences applicables de SFI, les sociétés doivent obtenir l'approbation du Bureau de contrôle de l'utilisation des labels. L'un des éléments clés du label SFI est le numéro de label. Ce numéro est unique pour chaque organisation qui demande à utiliser le label SFI, ce qui donne une plus grande transparence à l'allégation. Le respect des exigences de programme de SFI pour la certification liée à l'aménagement forestier, à l'approvisionnement en fibres et à la chaîne de traçabilité fait l'objet d'une vérification indépendante par des organismes compétents et accrédités. Les documents de directives réglementaires de SFI fournissent l'information requise pour se conformer aux lois et règlements fédéraux applicables et sont accessibles sur le site Web de SFI, à l'adresse <https://www.sfiprogram.org/fr>. Le requérant n'exerce pas d'activités liées à la fabrication, à la vente et à la location de produits ou à la prestation de services comme ceux énumérés dans la demande.

Produits

Classe 01

(1) Produits de papier et de bois, nommément pâte à papier et pâte de bois fabriquées à partir de produits issus de l'aménagement forestier durable.

Classe 04

(2) Produits de papier et de bois, nommément bûches fabriquées à partir de produits issus de l'aménagement forestier durable.

Classe 16

(3) Produits de papier et de bois, nommément papier, boîtes d'emballage pliantes en carton, contenants en carton pour l'emballage, contenants d'emballage en papier, boîtes d'emballage en papier et en carton, sacs en papier pour l'emballage, tous fabriqués à partir de produits issus de l'aménagement forestier durable; matériaux en fibres de bois, nommément papier, carton, papier de fibre, papier filtre, sacs à ordures en papier, sacs réutilisables en papier, contenants d'emballage industriel en papier, papier journal, papier à lettres, tous récupérés ou obtenus de façon responsable à partir de produits issus de l'aménagement forestier durable.

Classe 19

(4) Produits de papier et de bois, nommément panneaux de coffrage en bois massif, fibres de bois, bois d'oeuvre d'ingénierie et bois d'oeuvre composite fabriqués à partir de produits issus de l'aménagement forestier durable.

Classe 31

(5) Produits de papier et de bois, nommément copeaux de bois pour la fabrication de pâte de bois à partir de produits issus de l'aménagement forestier durable.

Services**Classe 35**

(1) Gestion de terres forestières, nommément protection de la qualité de l'eau, de la biodiversité, des habitats fauniques, des espèces en péril et des forêts, gestion et protection de terres humides d'eau et de zones riveraines ainsi qu'évaluation des répercussions des activités forestières sur les habitats et la biodiversité; procédures de chaîne de traçabilité, nommément certifications pour produits de papier et de bois, nommément gestion de la chaîne d'approvisionnement pour produits de papier et de bois.

Classe 40

(2) Fabrication sur mesure de produits de papier et de bois selon les commandes et les spécifications de tiers.

Numéro de la demande 1,873,371

Date de production 2017-12-15

Langue de la demande Anglais

DÉTAILS DU REQUÉRANT ET DE L'AGENT

Requérant

THYSSENKRUPP ELEVATOR AG and
THYSSENKRUPP AG, a partnership
ThyssenKrupp Allee 1
45143 Essen
GERMANY

Agent

RICHES, MCKENZIE & HERBERT LLP
SUITE 1800, 2 BLOOR STREET EAST,
TORONTO, ONTARIO, M4W3J5

DÉTAILS DE LA MARQUE DE COMMERCE

AGILE

Type de la marque de commerce

Mot

Produits

Classe 09

Appareils électriques pour la signalisation, la mesure, le comptage, l'enregistrement, la surveillance, le contrôle, nommément systèmes et équipement de sécurité pour la protection contre les intrusions et les accès non autorisés, nommément systèmes d'alarme, de signalisation et d'avertissement, y compris capteurs de condition électroniques pour la détection de chaleur et de mouvement, barrières photoélectriques et infrarouges, nommément détecteurs de mouvement photoélectriques et infrarouges, centres de commande des signaux, nommément systèmes antivols, contre l'entrée par effraction et de prévention des attaques armées, y compris matériel informatique, programmes de traitement de données pour la surveillance et l'enregistrement des entrées non autorisées et par effraction, capteurs électroniques pour la détection de chaleur et de mouvement, avertisseurs d'effraction, installations de vidéosurveillance, émetteurs audio et vidéo, récepteurs audio et vidéo, émetteurs et récepteurs de signaux d'alarme et d'avertissement, lecteurs de cartes magnétiques codées, lecteurs biométriques, pièces de rechange pour tous les produits susmentionnés; équipement électrique de saisie de données, de traitement de données, de transmission de données, de stockage de données, de sortie de données, nommément systèmes de contrôle d'accès, y compris matériel informatique, programmes de traitement de données pour la surveillance et l'enregistrement des entrées non autorisées et par effraction, programmes de traitement de données pour la reconnaissance et la vérification de formes, lecteurs de cartes magnétiques codées, lecteurs biométriques, capteurs électroniques pour la détection de chaleur ou de mouvement, installations de vidéosurveillance, émetteurs et récepteurs audio et vidéo, émetteurs et récepteurs de signaux d'alarme et d'avertissement, pièces de rechange pour tous les produits susmentionnés; instruments et appareils électroniques pour l'enregistrement de données et le contrôle de données, nommément matériel informatique et programmes d'enregistrement et de contrôle de données pour la surveillance et l'enregistrement des heures travaillées et de la présence des employés, programmes d'enregistrement et de contrôle de données pour la reconnaissance et la vérification de formes, pièces de rechange pour tous les produits susmentionnés; appareils d'ouverture et de fermeture à commande électronique, nommément matériel informatique et programmes de traitement de données pour la surveillance et la commande de l'ouverture et de la fermeture de portes et pour l'interaction à distance avec

des écrans d'affichage pour la signalisation et le déplacement pour ascenseurs, pièces de rechange pour tous les produits susmentionnés; matériel informatique et programmes d'enregistrement et de contrôle de données pour la communication par appel avec les passagers, la signalisation et l'interaction avec le système pour ascenseurs, pièces de rechange pour tous les produits susmentionnés; systèmes et appareils techniques de sécurité pour la protection contre les intrusions et les accès illicites, nommément matériel informatique et programmes de traitement de données pour la surveillance et la commande de portes, installations de vidéosurveillance, équipement de transmission et d'affichage de signaux, nommément émetteurs audio et vidéo ainsi que récepteurs audio et vidéo, équipement pour centres de commande de secours et d'alarme, nommément matériel informatique de communication, systèmes intégrés d'indication d'alarme et systèmes principaux d'indication d'alarme constitués d'équipement pour l'enregistrement, le traitement et l'évaluation de signaux dans les domaines des alarmes anti-intrusion, du contrôle d'accès et de l'enregistrement de la présence, nommément matériel informatique et programmes de traitement de données pour l'évaluation des signaux d'alarme et des fonctions d'ascenseur, systèmes de surveillance et de commande par télévision en circuit fermé, nommément télévisions en circuit fermé et caméras de télévision en circuit fermé, enregistreurs audio et vidéo, émetteurs et récepteurs audio et vidéo ainsi que programmes de traitement de données pour la surveillance et l'enregistrement de données provenant de systèmes de surveillance et de commande par télévision en circuit fermé, équipement pour la commande électronique, la surveillance, la télésurveillance et la vérification d'alarmes à l'aide de technologies audio et vidéo et de la transmission de signaux audio et vidéo, nommément émetteurs et récepteurs de signaux, combinaison des systèmes susmentionnés pour la création de systèmes généraux, pièces de rechange pour tous les produits susmentionnés; systèmes de gestion pour cartes à puces, nommément lecteurs de cartes magnétiques codées, lecteurs biométriques, matériel informatique et programmes de traitement de données pour le traitement et l'analyse de signaux d'alarme, pour l'enregistrement du temps, l'identification de personnes, l'immatriculation, la commande d'éclairage, la climatisation, les cartes de cantine, les verrous sans clé, combinaison des appareils et instruments susmentionnés pour systèmes composés, pièces de rechange pour tous les produits susmentionnés; matériel informatique et programmes de traitement de données pour la surveillance et la commande des déplacements d'ascenseur et de la circulation dans les ascenseurs, pièces de rechange pour tous les produits susmentionnés; matériel informatique et programmes de traitement de données pour l'interaction à distance, matériel informatique et programmes de traitement de données pour l'établissement de rapports de renseignement, pièces de rechange pour tous les produits susmentionnés.

Services

Classe 38

Services de télécommunication, nommément transmission de la voix, de données, d'images, de sons et de vidéos par des réseaux électriques et sans fil à large bande pour la surveillance et la commande d'ascenseurs, pour l'offre d'information et de divertissement dans des cabines d'ascenseur et pour les appels d'urgence à partir de cabines d'ascenseur.

Revendications

Date de priorité de production: 20 juillet 2017, Pays ou Bureau: ALLEMAGNE, demande no: 30 2017 018 169.8 en liaison avec le même genre de produits et en liaison avec le même genre de services

Numéro de la demande 1,873,721**Date de production** 2017-12-18**Langue de la demande** Français

DÉTAILS DU REQUÉRANT ET DE L'AGENT

Requérant

Coyote System
24 quai Gallieni
92150 Suresnes
FRANCE

Agent

MORENCY, S.E.N.C.R.L.
500, PLACE D'ARMES, 25e étage, Montréal,
QUÉBEC, H2Y2W2

DÉTAILS DE LA MARQUE DE COMMERCE

COYOTE OnBoard

Type de la marque de commerce

Mot

Produits**Classe 09**

Appareil pour tableau de bord d'un véhicule permettant nommément de transmettre à un conducteur des informations sur sa vigilance, son état de fatigue, d'endormissement, sa vitesse de déplacement, les distances entre véhicules, les limitations de vitesse, les meilleurs trajets à emprunter, la durée d'un trajet, le trafic routier et les zones dangereuses de circulation routière, les conditions météorologiques, les radars, les conducteurs de véhicules et l'enregistrement de données essentielles en cas d'accident; indicateurs de vitesse; contrôleurs de vitesse; régulateurs de vitesse; appareil de traitement et de transmission des données permettant d'afficher le nombre d'utilisateurs du même appareil et les distances les séparant les uns des autres et appareils destinés à afficher et à transmettre des informations sur la vigilance, l'état de fatigue, l'état d'endormissement d'un conducteur, sa vitesse de déplacement, les distances entre véhicules, les limitations de vitesse, les meilleurs trajets à emprunter, la durée d'un trajet, le trafic routier et les zones dangereuses de circulation routière, les conditions météorologiques, les radars et l'enregistrement de données essentielles en cas d'accident nommément récepteurs pour système mondial de localisation (GPS et GPRS), système mondial de localisation (GPS et GPRS) consistant en transmetteurs, récepteurs et unités d'interface réseau GSM, transmetteurs pour système mondial de localisation (GPS et GPRS), autoradios avec commande vocale, téléphonie mains-libres et applications Internet nommément pour la géolocalisation et l'aide à la conduite; assistants de conduite et appareils de signalisation nommément appareils de traitement et de transmission de données nommément récepteurs pour système mondial de localisation (GPS) permettant la visualisation des informations sur la conduite automobile; avertisseurs nommément de zones dangereuses de circulation routière; logiciels destinés à transmettre des informations sur la vigilance, l'état de fatigue, l'état d'endormissement d'un conducteur, la vitesse de déplacement, les distances entre véhicules, les meilleurs trajets à emprunter, la durée d'un trajet, les limitations de vitesse, le trafic routier et les zones dangereuses de circulation routière, les conditions météorologiques, les radars, les conducteurs de véhicules et l'enregistrement de données essentielles en cas d'accident; indicateurs de vitesse; contrôleurs de vitesse; régulateurs de vitesse; terminaux de stockage, d'émission, de réception de données permettant d'afficher le nombre d'utilisateurs du même appareil et les distances les séparant les uns des autres et de données destinées aux avertisseurs nommément de zones dangereuses de circulation routière,

aux assistants d'aide à la conduite, aux appareils destinés à afficher et à transmettre des informations sur la vigilance, l'état de fatigue, l'état d'endormissement d'un conducteur, la vitesse de déplacement, les meilleurs trajets à emprunter, la durée d'un trajet, les distances entre véhicules, les limitations de vitesse, le trafic routier et les zones dangereuses de circulation routière, les conditions météorologiques, les radars et l'enregistrement de données essentielles en cas d'accident; Caméras infrarouges; caméras numériques; caméras vidéo.

Services

Classe 35

(1) Services de mise à jour de base de données, de recueil et de systématisation de données dans un fichier central (compilation de renseignements), toutes ces données concernant les informations sur les utilisateurs d'avertisseurs nommément de zones dangereuses de circulation routière et d'assistant d'aide à la conduite, la vitesse de déplacement des véhicules, les distances entre véhicules, le nombre de véhicules équipés du même avertisseur nommément de zones dangereuses de circulation routière et du même assistant d'aide à la conduite, les limitations de vitesse, le trafic routier et les zones dangereuses de circulation routière; services de gestion de fichiers informatiques et de base de données, ces données concernant les informations sur les utilisateurs d'avertisseur de zones dangereuses de circulation routière et d'assistant d'aide à la conduite, la vitesse de déplacement des véhicules, les distances entre véhicules, le nombre de véhicules équipés du même avertisseur de zones dangereuses de circulation routière et du même assistant d'aide à la conduite, les limitations de vitesse, le trafic routier et les zones dangereuses de circulation routière; services d'abonnement à des services de télécommunications de données pour les tiers et pour les utilisateurs de véhicules nommément abonnement à des services télématiques sans fil à bord indiquant le positionnement et la navigation du véhicule.

Classe 38

(2) Communication par terminaux d'ordinateur d'informations et de données dans le domaine de la conduite automobile nommément diffusion d'informations via une base de données informatique permettant aux abonnés d'obtenir de l'information quant aux zones dangereuses et circulation routière, la vitesse de déplacement des véhicules, les limitations de vitesse et le trafic routier, transmission d'informations contenues dans des banques de données, services de diffusion d'informations par voie électronique, diffusion d'informations, par voie hertzienne et par satellites, transmission d'informations par voie télématique, transmission et réception d'informations par satellites, toutes ces informations et données concernant les informations sur les utilisateurs d'avertisseur de zones dangereuses de circulation routière et d'assistant d'aide à la conduite, la vitesse de déplacement des véhicules, les distances entre véhicules, le nombre de véhicules équipés du même avertisseur de zones dangereuses de circulation routière et du même assistant d'aide à la conduite, les limitations de vitesse, le trafic routier et les zones dangereuses de circulation routière; transmission d'informations sur la vitesse de déplacement des véhicules, les distances entre véhicules, le nombre de véhicules équipés du même avertisseur de zones dangereuses de circulation routière et du même assistant d'aide à la conduite, les limitations de vitesse, le trafic routier et les zones dangereuses de circulation routière, services de mise à disposition à savoir fourniture d'accès à des banques de données, toutes ces données concernant les informations sur les utilisateurs d'avertisseur de zones dangereuses de circulation routière et d'assistant d'aide à la conduite, la vitesse de déplacement des véhicules, les distances entre véhicules, le nombre de véhicules équipés du même avertisseur de zones dangereuses de circulation routière et du même assistant d'aide à la conduite, les limitations de vitesse, le trafic routier et les zones dangereuses de circulation routière; services d'exploitation de banques de données, toutes ces données concernant les informations sur les utilisateurs d'avertisseur de

zones dangereuses de circulation routière et d'assistant d'aide à la conduite, la vitesse de déplacement des véhicules, les distances entre véhicules, le nombre de véhicules équipés du même avertisseur de zones dangereuses de circulation routière et du même assistant d'aide à la conduite, les limitations de vitesse, le trafic routier et les zones dangereuses de circulation routière; fourniture d'accès à un site web relatifs aux informations sur la vitesse de déplacement, les distances entre véhicules, les limitations de vitesse, le trafic routier et les zones dangereuses de circulation routière.

Classe 42

(3) Évaluation, estimation et recherche en ingénierie informatique, conception de systèmes informatiques, conversion de données et de programmes informatiques, conversion de données et de documents d'un support physique vers un support électronique, tous ces services concernant des appareils et instruments pour la conduite, le traitement du son et des images, à savoir des avertisseurs de zones dangereuses de circulation routière, des assistants d'aide à la conduite, des appareils affichant la localisation de zones dangereuses de circulation routière, la limitation de vitesse et des informations sur la circulation routière ; élaboration, conception, installation, mise à jour et maintenance de logiciels informatiques destinés à transmettre des informations sur la vitesse de déplacement, les distances entre véhicules, les limitations de vitesse, le trafic routier et les zones dangereuses de circulation routière.

Numéro de la demande 1,874,095

Date de production 2017-12-20

Langue de la demande Français

DÉTAILS DU REQUÉRANT ET DE L'AGENT

Requérant

Coyote System
24 quai Gallieni
92150 Suresnes
FRANCE

Agent

MORENCY, S.E.N.C.R.L.
500, PLACE D'ARMES, 25e étage, Montréal,
QUÉBEC, H2Y2W2

DÉTAILS DE LA MARQUE DE COMMERCE

Type de la marque de commerce

Dessin

Représentation visuelle

COYOTE NAV⁺

Produits

Classe 09

Appareil pour tableau de bord d'un véhicule permettant nommément de transmettre à un conducteur des informations sur sa vigilance, son état de fatigue, d'endormissement, sa vitesse de déplacement, les distances entre véhicules, les limitations de vitesse, les meilleurs trajets à emprunter, la durée d'un trajet, le trafic routier et les zones dangereuses de circulation routière, les conditions météorologiques, les radars, les conducteurs de véhicules et l'enregistrement de données essentielles en cas d'accident; indicateurs de vitesse; contrôleurs de vitesse; régulateurs de vitesse; appareil de traitement et de transmission des données permettant d'afficher le nombre d'utilisateurs du même appareil et les distances les séparant les uns des autres et appareils destinés à afficher et à transmettre des informations sur la vigilance, l'état de fatigue, l'état d'endormissement d'un conducteur, sa vitesse de déplacement, les distances entre véhicules, les limitations de vitesse, les meilleurs trajets à emprunter, la durée d'un trajet, le trafic routier et les zones dangereuses de circulation routière, les conditions météorologiques, les radars et l'enregistrement de données essentielles en cas d'accident nommément récepteurs pour système mondial de localisation (GPS et GPRS), système mondial de localisation (GPS et GPRS) consistant en transmetteurs, récepteurs et unités d'interface réseau GSM, transmetteurs pour système mondial de localisation (GPS et GPRS), autoradios avec commande vocale, téléphonie mains-libres et applications Internet nommément pour la géolocalisation et l'aide à la conduite; assistants de conduite et appareils de signalisation nommément appareils de traitement et de transmission de données nommément récepteurs pour système mondial de localisation (GPS) permettant la visualisation des informations sur la conduite automobile; avertisseurs nommément de zones dangereuses de circulation routière; logiciels destinés à transmettre des informations sur la vigilance, l'état de fatigue, l'état d'endormissement d'un conducteur, la vitesse de déplacement, les distances entre véhicules, les meilleurs trajets à emprunter, la durée d'un trajet, les limitations de vitesse, le trafic routier et les zones dangereuses de circulation routière, les conditions météorologiques, les radars, les conducteurs de véhicules et l'enregistrement de données essentielles en cas d'accident; indicateurs de vitesse; contrôleurs de vitesse; régulateurs de

vitesse; terminaux de stockage, d'émission, de réception de données permettant d'afficher le nombre d'utilisateurs du même appareil et les distances les séparant les uns des autres et de données destinées aux avertisseurs nommément de zones dangereuses de circulation routière, aux assistants d'aide à la conduite, aux appareils destinés à afficher et à transmettre des informations sur la vigilance, l'état de fatigue, d'endormissement d'un conducteur, la vitesse de déplacement, les meilleurs trajets à emprunter, la durée d'un trajet, les distances entre véhicules, les limitations de vitesse, le trafic routier et les zones dangereuses de circulation routière, les conditions météorologiques, les radars et l'enregistrement de données essentielles en cas d'accident; Caméras infrarouges; caméras numériques; caméras vidéo.

Services

Classe 35

(1) Services de mise à jour de base de données, de recueil et de systématisation de données dans un fichier central (compilation de renseignements), toutes ces données concernant les informations sur les utilisateurs d'avertisseurs nommément de zones dangereuses de circulation routière et d'assistant d'aide à la conduite, la vitesse de déplacement des véhicules, les distances entre véhicules, le nombre de véhicules équipés du même avertisseur nommément de zones dangereuses de circulation routière et du même assistant d'aide à la conduite, les limitations de vitesse, le trafic routier et les zones dangereuses de circulation routière; services de gestion de fichiers informatiques et de base de données, ces données concernant les informations sur les utilisateurs d'avertisseur de zones dangereuses de circulation routière et d'assistant d'aide à la conduite, la vitesse de déplacement des véhicules, les distances entre véhicules, le nombre de véhicules équipés du même avertisseur de zones dangereuses de circulation routière et du même assistant d'aide à la conduite, les limitations de vitesse, le trafic routier et les zones dangereuses de circulation routière; services d'abonnement à des services de télécommunications de données pour les tiers et pour les utilisateurs de véhicules nommément abonnement à des services télématiques sans fil à bord indiquant le positionnement et la navigation du véhicule.

Classe 38

(2) Communication par terminaux d'ordinateur d'informations et de données dans le domaine de la conduite automobile nommément diffusion d'informations via une base de données informatique permettant aux abonnés d'obtenir de l'information quant aux zones dangereuses et circulation routière, la vitesse de déplacement des véhicules, les limitations de vitesse et le trafic routier, transmission d'informations contenues dans des banques de données, services de diffusion d'informations par voie électronique, diffusion d'informations, par voie hertzienne et par satellites, transmission d'informations par voie télématique, transmission et réception d'informations par satellites, toutes ces informations et données concernant les informations sur les utilisateurs d'avertisseur de zones dangereuses de circulation routière et d'assistant d'aide à la conduite, la vitesse de déplacement des véhicules, les distances entre véhicules, le nombre de véhicules équipés du même avertisseur de zones dangereuses de circulation routière et du même assistant d'aide à la conduite, les limitations de vitesse, le trafic routier et les zones dangereuses de circulation routière; transmission d'informations sur la vitesse de déplacement des véhicules, les distances entre véhicules, le nombre de véhicules équipés du même avertisseur de zones dangereuses de circulation routière et du même assistant d'aide à la conduite, les limitations de vitesse, le trafic routier et les zones dangereuses de circulation routière, services de mise à disposition à savoir fourniture d'accès à des banques de données, toutes ces données concernant les informations sur les utilisateurs d'avertisseur de zones dangereuses de circulation routière et d'assistant d'aide à la conduite, la vitesse de déplacement des véhicules, les distances entre véhicules, le nombre de véhicules équipés du même avertisseur de zones dangereuses de

circulation routière et du même assistant d'aide à la conduite, les limitations de vitesse, le trafic routier et les zones dangereuses de circulation routière; services d'exploitation de banques de données, toutes ces données concernant les informations sur les utilisateurs d'avertisseur de zones dangereuses de circulation routière et d'assistant d'aide à la conduite, la vitesse de déplacement des véhicules, les distances entre véhicules, le nombre de véhicules équipés du même avertisseur de zones dangereuses de circulation routière et du même assistant d'aide à la conduite, les limitations de vitesse, le trafic routier et les zones dangereuses de circulation routière; fourniture d'accès à un site web relatifs aux informations sur la vitesse de déplacement, les distances entre véhicules, les limitations de vitesse, le trafic routier et les zones dangereuses de circulation routière.

Classe 42

(3) Évaluation, estimation et recherche en ingénierie informatique, conception de systèmes informatiques, conversion de données et de programmes informatiques, conversion de données et de documents d'un support physique vers un support électronique, tous ces services concernant des appareils et instruments pour la conduite, le traitement du son et des images, à savoir des avertisseurs de zones dangereuses de circulation routière, des assistants d'aide à la conduite, des appareils affichant la localisation de zones dangereuses de circulation routière, la limitation de vitesse et des informations sur la circulation routière; élaboration, conception, installation, mise à jour et maintenance de logiciels informatiques destinés à transmettre des informations sur la vitesse de déplacement, les distances entre véhicules, les limitations de vitesse, le trafic routier et les zones dangereuses de circulation routière.

Numéro de la demande 1,874,586

Date de production 2017-12-21

Langue de la demande Anglais

DÉTAILS DU REQUÉRANT ET DE L'AGENT

Requérant

ALCE NERO S.P.A., a legal entity
VIA PALAZZETTI 5/C
40068 SAN LAZZARO DI SAVENA (BO)
ITALY

Agent

ROBIC
630, boul. René-Lévesque Ouest, 20e étage,
Montréal, QUEBEC, H3B1S6

DÉTAILS DE LA MARQUE DE COMMERCE

ALCE NERO

Type de la marque de commerce

Mot

Traduction des caractères étrangers

Selon le requérant, la traduction anglaise des mots ALCE NERO est BLACK MOOSE.

Produits

Classe 05

(1) Aliments diététiques à usage médical, nommément substances diététiques composées de vitamines, de minéraux, d'acides aminés et d'oligo-éléments; préparation pour nourrissons; digestifs à usage pharmaceutique, nommément fibres alimentaires pour favoriser la digestion; farine lactée pour bébés; lait en poudre pour bébés; produits alimentaires pour bébés, nommément aliments pour bébés pour bébés de plus de 4 mois; aliments homogénéisés à usage médical, nommément sucre de lait pour la fabrication de produits pharmaceutiques; suppléments alimentaires pour les humains, nommément suppléments alimentaires pour la santé et le bien-être en général.

Classe 29

(2) Viande, poisson, volaille et gibier; extraits de viande; produits en conserve, congelés, séchés ou cuits, nommément fruits et légumes compotés; gelées et compotes; oeufs; lait et produits laitiers; huiles et graisses, nommément huile d'olive extra-vierge, huile de graines à usage alimentaire, huile de cuisson; bouillon; pâte de tomates et tomates en conserve; viande en conserve, nommément jambon; conserves de fruits; légumes en conserve, nommément légumes en conserve; poisson en conserve; produits de charcuterie, nommément saucisses; fromage, gelées alimentaires; ichtyocolle à usage alimentaire; saindoux; légumes en conserve; légumineuses séchées; poisson en conserve; viandes; saucisses; lait de riz; lait de soya; lait de coco; lait d'amande; lactosérum; boissons à base de lait d'arachide; boissons à base de lait de coco; boissons à base de lait d'amande; boissons lactées, principalement faites de lait; crustacés non vivants; dattes; fruits conservés dans l'alcool; purée de tomates; croustilles; pulpe de fruit; confitures; huile d'olive extra-vierge.

Classe 30

(3) Café, thé, cacao et succédané de café; riz; tapioca et sagou; farine et préparations à base de céréales, nommément pâtes alimentaires, flocons de céréales, nommément flocons de maïs, flocons d'avoine, céréales de son d'avoine, farine de céréales grillée; pain, pâtisseries, glaces

alimentaires; sucre, miel, mélasse; levure, levure chimique; sel; moutarde; sauces [condiments], nommément sauce à la viande, sauces aux légumes, sauce à pizza, sauce au poisson, sauce chili, sauce chimichurri, sauce ketchup, sauce épicée, sauce soya; épices; glace à rafraîchir; aromatisants alimentaires, autres que des huiles essentielles, nommément aromatisant pour gâteaux; barres de céréales; bâtonnets de réglisse; boissons à base de cacao; boissons (à base de cacao); boissons à base de café; boissons (à base de café), nommément boissons au café avec du lait, boissons à base de café; boissons à base de café; boissons à base de camomille; boissons non alcoolisées à base de chocolat; chocolat à boire, nommément sirops au chocolat; boissons à base de thé; bicarbonate de soude pour la cuisine; friandises [bonbons], nommément friandises à l'huile de sésame; crèmes-desserts; café non torréfié; câpres; caramels [bonbons]; chocolat; gaufres; tartinades au chocolat contenant des noix; gâteaux; fleurs ou feuilles pour utilisation comme succédanés de thé; germe de blé pour la consommation humaine; gomme à bulles; musli; pain; pesto; pizzas; sorbets (glaces); vinaigres; couscous; blé dur; légumineuses, nommément soya; sablés et biscuits secs; miel biologique; pâtes alimentaires; boissons à l'orge, nommément thé d'orge.

Classe 32

(4) Bières; eaux minérales et gazeuses ainsi qu'autres boissons non alcoolisées, nommément boissons à base de cola, boissons au jus d'orange; boissons au jus de fruits; sirops et autres préparations pour faire des boissons, nommément concentrés pour la préparation de boissons gazeuses; boissons fouettées; boissons isotoniques; sirops pour la préparation de boissons gazeuses; soda; jus, nommément boissons au jus de pomme.

Revendications

Date de priorité de production: 09 novembre 2017, Pays ou Bureau: ITALIE, demande no: 302017000127671 en liaison avec le même genre de produits

Numéro de la demande 1,874,815

Date de production 2017-12-22

Langue de la demande Anglais

DÉTAILS DU REQUÉRANT ET DE L'AGENT

Requérant

Silicon Beach Media II, LLC
1666 Greenfield Avenue, Ste 302
Los Angeles, CA 90025
UNITED STATES OF AMERICA

Agent

GOWLING WLG (CANADA) LLP
SUITE 1600, 1 FIRST CANADIAN PLACE, 100
KING STREET WEST, TORONTO, ONTARIO,
M5X1G5

DÉTAILS DE LA MARQUE DE COMMERCE

TARSUS

Type de la marque de commerce

Caractères standard

Produits

Classe 09

Boîtiers décodeurs; dispositifs de diffusion en continu de contenu numérique, nommément récepteurs audiovisuels numériques, téléviseurs numériques, boîtiers décodeurs numériques, enregistreurs vidéo numériques; télécommandes pour boîtiers décodeurs.

Revendications

Date de priorité de production: 23 août 2017, Pays ou Bureau: ÉTATS-UNIS D'AMÉRIQUE, demande no: 87/581,306 en liaison avec le même genre de produits

Numéro de la demande 1,874,901

Date de production 2017-12-22

Langue de la demande Anglais

DÉTAILS DU REQUÉRANT ET DE L'AGENT

Requérant

Seven for all Mankind International SAGL
Via Penate 4
6850 Mendrisio
SWITZERLAND

Agent

SMART & BIGGAR LLP
1100-150 York street, TORONTO, ONTARIO,
M5H3S5

DÉTAILS DE LA MARQUE DE COMMERCE

LUXE PERFORMANCE

Type de la marque de commerce

Mot

Produits

Classe 10

(1) Articles chaussants orthopédiques.

Classe 25

(2) Vêtements, nommément pantalons, shorts, pantalons en coutil, pantalons kaki, vêtements pour le bas du corps, nommément vêtements pour le bas du corps pour bébés, bas de bikini, bas de maillot de bain, jeans, jeggings, leggings, pantalons de jogging, jupes-culottes.

(3) Vêtements, nommément chemises, chemises à manches longues, tee-shirts, gilets de corps, polos, cardigans, jerseys, chemises habillées, hauts, nommément hauts courts, débardeurs, tuniques, cafetans, camisoles, cache-épaules, chandails molletonnés, chandails molletonnés à capuchon, blousons d'entraînement, blouses, chandails, gilets, pulls, chandails à col roulé, chandails molletonnés, chandails molletonnés à capuchon, blousons d'entraînement, shorts d'entraînement, pantalons molletonnés, vêtements enveloppants, nommément sorties de bain, paréos, cache-coeurs, robes portefeuille, blouses, jupes, robes, robes du soir, chandails, gilets, pulls, parkas, capes, anoraks, ponchos, mantes, cache-épaules, châles, manteaux, chandails à col roulé, serre-poignets, bandeaux absorbants, foulards, bandanas, ceintures, bretelles, articles pour le cou, nommément noeuds papillon, cravates, cravates-ficelles, foulards, cravates, ascots, mouchoirs de cou, cravates, mouchoirs de cou, mouchoirs de poche, ascots, chaussettes, vêtements d'intérieur, peignoirs, pyjamas, vêtements de nuit, robes de nuit, lingerie, jambières, gants, mitaines, vêtements imperméables, articles chaussants, nommément chaussures, espadrilles, tongs, bottes, sandales, pantoufles, articles chaussants de sport, articles chaussants tout-aller, articles chaussants habillés, articles chaussants de soirée, articles chaussants de plage, articles chaussants imperméables, articles chaussants de mariée, articles chaussants pour enfants, articles chaussants d'escalade, articles chaussants d'exercice, articles chaussants de golf, articles chaussants pour nourrissons, articles chaussants de sport, articles chaussants d'hiver, articles chaussants imperméables.

(4) Jeans en denim, pantalons en denim, vestes, vestes en denim.

Revendications

Date de priorité de production: 22 juin 2017, Pays ou Bureau: ÉTATS-UNIS D'AMÉRIQUE, demande no: 87/501,066 en liaison avec le même genre de produits (2); 22 juin 2017, Pays ou Bureau: ÉTATS-UNIS D'AMÉRIQUE, demande no: 87/501,454 en liaison avec le même genre de produits (1), (3), (4)

Numéro de la demande 1,875,243

Date de production 2017-12-27

Langue de la demande Anglais

DÉTAILS DU REQUÉRANT ET DE L'AGENT

Requérant

Hill Street Beverage Co.
44 Gwendolen Crescent
Toronto
ONTARIO
M2M2L7

Agent

JOHN H. SIMPSON
(SHIFT LAW PROFESSIONAL
CORPORATION), 60 St. Clair Ave. East, Suite
403, Toronto, ONTARIO, M4T1N5

DÉTAILS DE LA MARQUE DE COMMERCE

Type de la marque de commerce

Dessin

Représentation visuelle

The image shows a handwritten logo in black ink. The word "VIN" is written in a large, bold, sans-serif font. To its right, the word "ZERO" is written in a smaller, similar font, enclosed within a large, hand-drawn right-facing parenthesis. The overall style is casual and sketchy.

Produits

Classe 32

Boissons gazeuses non alcoolisées; boissons non alcoolisées et non gazeuses, notamment vin non alcoolisé, boissons non alcoolisées au jus de fruits, boissons non alcoolisées au jus de légumes et cocktails non alcoolisés.

Services

Classe 41

Programmes éducatifs pour renseigner les consommateurs sur les effets de l'alcool sur les choix d'habitudes de vie, les troubles médicaux et les médicaments.

Numéro de la demande 1,875,467

Date de production 2017-12-29

Langue de la demande Anglais

DÉTAILS DU REQUÉRANT ET DE L'AGENT

Requérant

ACROSS INFINITY LLC

850 New Burton Road

Suite 201

Dover, DE 19904

UNITED STATES OF AMERICA

Agent

MILLER IP LAW

84 Neilson Drive, Toronto, ONTARIO, M9C1V7

DÉTAILS DE LA MARQUE DE COMMERCE

HIGHLIGHTER

Type de la marque de commerce

Mot

Produits

Classe 03

(1) Lotions, baumes, huiles et crèmes contenant du cannabis à usage cosmétique; extraits et infusions de cannabis à usage cosmétique; teintures contenant du cannabis.

Classe 09

(2) Piles pour vaporisateurs oraux pour fumer.

Classe 34

(3) Cannabis séché; huile de cannabis pour vaporisateurs oraux pour fumer; dérivés et concentrés de cannabis pour vaporisateurs oraux pour fumer, plus précisément huile de cannabidiol (CBD) et huile de tétrahydrocannabinol (THC); extraits et infusions de cannabis pour fumer; vaporisateurs oraux pour fumer le cannabis.

Services

Classe 40

(1) Exploitation d'un établissement de production et de fabrication dans les domaines du cannabis, de la marijuana thérapeutique, du chanvre et du chanvre à usage industriel.

Classe 41

(2) Services d'information et d'éducation en ligne dans le domaine de l'intérêt public concernant l'actualité dans les domaines du cannabis, de la marijuana thérapeutique, du chanvre et du chanvre à usage industriel.

Classe 44

(3) Services d'agriculture; culture de cannabis.

Numéro de la demande 1,875,954

Date de production 2018-01-04

Langue de la demande Anglais

DÉTAILS DU REQUÉRANT ET DE L'AGENT

Requérant

China Railway Signal & Communication
Corporation Limited
Automobile Museum South Road, Fengtai
Science Park
20/F, Building A, CRSC Plaza, No.1
Beijing
CHINA

Agent

BERESKIN & PARR LLP/S.E.N.C.R.L., S.R.L.
SCOTIA PLAZA, 40 KING STREET WEST,
40th FLOOR, TORONTO, ONTARIO, M5H3Y2

DÉTAILS DE LA MARQUE DE COMMERCE

Type de la marque de commerce

Dessin

Représentation visuelle



Traduction des caractères étrangers

Selon le requérant, la traduction anglaise des mots chinois ZHONG GUO est CHINA, celle du mot TONG est « Through », et celle du mot HAO est « howl ».

Translittération des caractères étrangers

Selon le requérant, la translittération des caractères chinois est ZHONG GUO TONG HAO.

Produits

Classe 06

(1) Aiguilles de chemin de fer; matériel ferroviaire en métal, nommément matériaux en métal pour la construction de voies ferrées; contre-rails en métal; éclisses pour rails; sabots d'enrayage pour chemins de fer; anticheminants pour chemins de fer; fil d'acier; jonctions de câble en métal non électriques; attaches pour courroies de machine en métal; écussons en métal pour véhicules.

Classe 09

(2) Machines à calculer, nommément calculatrices électroniques pour l'exécution d'opérations d'arithmétique et de logique conformément à une série d'instructions, principalement utilisées dans les domaines de la signalisation et de la communication ferroviaires, des villes intelligentes et, de l'électricité ainsi que dans les domaines connexes; matériel de traitement de données, nommément lecteurs de caractères optiques; mémoires d'ordinateur, nommément disques durs d'ordinateur; ordinateurs; programmes informatiques enregistrés, nommément logiciels pour la surveillance de l'emplacement des locomotives sur les chemins de fer; programmes d'exploitation informatique enregistrés; cartes d'identité magnétiques; logiciels enregistrés, nommément logiciels pour la surveillance de l'emplacement des locomotives sur les chemins de fer; coupleurs, nommément coupleurs optiques; périphériques d'ordinateur, nommément imprimantes, claviers,

souris; supports de données magnétiques, nommément CD et DVD préenregistrés contenant des enregistrements audio et vidéo de locomotives; codeurs magnétiques, nommément appareils de conversion de signaux analogiques en signaux numériques au moyen des champs magnétiques; unités à bande magnétique pour ordinateurs; microprocesseurs; écrans d'ordinateur; programmes informatiques de surveillance, nommément logiciels pour la surveillance de l'emplacement de locomotives sur des chemins de fer; étiquettes électroniques pour produits; cartes à circuits intégrés, nommément cartes de plastique portatives auxquelles a été collé et intégré un microcircuit, nommément cartes d'identité à circuits intégrés; cartes à puce vierges; publications électroniques téléchargeables, nommément magazines dans les domaines des locomotives et des télécommunications sur les chemins de fer; programmes informatiques, en l'occurrence logiciels téléchargeables, nommément logiciels pour la surveillance de l'emplacement des locomotives sur les chemins de fer; fichiers de musique téléchargeables; enregistrements vidéo numériques téléchargeables de locomotives; matériel informatique; lecteurs de caractères optiques; disques optiques préenregistrés contenant des enregistrements vidéo sur les locomotives; feux de sécurité pour chemins de fer; panneaux mécaniques; fanaux de signalisation; enseignes lumineuses; pointeurs électroniques lumineux; tableaux d'affichage électroniques; antennes de transmission et de réception d'ondes hertziennes; dispositifs électriques d'antiparasitage, nommément filtres passe-bande; boîtes de branchement, nommément boîtes de jonction; tableaux de contrôle; émetteurs de signaux d'urgence; émetteurs téléphoniques; radios; appareils d'intercommunication, nommément émetteurs-récepteurs portatifs; radiotéléphones; radar; radios de véhicule; téléphones; émetteurs radio pour télécommandes; récepteurs radio pour télécommandes; mâts pour antennes sans fil; télérupteurs, nommément commutateurs pour câbles téléphoniques; émetteurs radio; modems; visiophones; appareils de navigation pour véhicules, à savoir ordinateurs de bord; radiomessagers; récepteurs de systèmes mondiaux de localisation, émetteurs de systèmes mondiaux de localisation; émetteurs-récepteurs portatifs; transpondeurs; récepteurs de système mondial de localisation [GPS]; émetteurs de système mondial de localisation [GPS]; téléphones intelligents; régulateurs de tension, nommément pour disques durs; centraux téléphoniques automatiques; équipement de communication optique, nommément émetteurs optiques; antennes de téléphone cellulaire, antennes de radio; disques compacts vierges (CD); instruments de mesure, nommément télémètres laser; gaines pour câbles électriques; câbles électriques; fils électriques; fils magnétiques; fils d'identification pour fils électriques; gaines d'identification pour fils électriques; matériel pour réseaux électriques, nommément fils électriques et câbles électriques; fils de cuivre isolés; manchons d'accouplement pour câbles électriques; câbles coaxiaux; câbles à fibres optiques.

Classe 12

(3) Matériel roulant pour funiculaires; tampons de choc pour matériel ferroviaire roulant; bogies pour wagons; matériel roulant pour chemins de fer; tramways; transporteurs aériens; amortisseurs de suspension pour véhicules.

Classe 17

(4) Caoutchouc synthétique; manchons en caoutchouc pour la protection de pièces de machine; anneaux en caoutchouc pour utilisation comme joints de tuyau; fils à souder en plastique; raccords de tuyauterie en plastique; boyaux d'arrosage; papier d'amiante; isolateurs pour voies ferrées; isolateurs pour câbles.

Services

Classe 37

(1) Supervision de la construction de bâtiments; offre d'information sur la réparation d'habitations; consultation en construction, nommément services de proposition d'améliorations architecturales

et de travaux de construction; renseignements sur l'avancement de travaux de construction, notamment offre d'information sur l'état d'avancement de la construction de maisons; asphaltage; location de bulldozers; location d'équipement de construction pour équipement de signalisation et de communication pour le transport ferroviaire; services de construction de bâtiments; démolition de bâtiments; construction et réparation d'entrepôts; étanchéification de bâtiments; location d'excavatrices; installation et réparation d'appareils de chauffage; isolation de bâtiments; maçonnerie; construction et entretien de pipelines; plâtrage; plomberie; rivetage; échafaudage; briquetage; revêtement de chaussée; services de couverture; installation de portes et de fenêtres; installation de câbles; nettoyage de bâtiments [intérieur]; réparation d'objets rembourrés; rembourrage; peinture intérieure et extérieure; nettoyage de bâtiments [surfaces extérieures]; installation, maintenance et réparation de matériel informatique; remise à neuf de moteurs usés ou partiellement détruits; installation de filtres pour la suppression d'interférences radio; traitement antirouille; rétamage; réparation de lignes électriques, emballages pour marchandises pour le transport.

Classe 38

(2) Transmission de courriels; télécopie; transmission par fibres optiques de contenu vidéo et de contenu audio, notamment d'information dans le domaine des chemins de fer; transmission par satellite de contenu vidéo et audio, à savoir d'information dans le domaine des chemins de fer; services de téléconférence; services de vidéoconférence; diffusion en continu de contenu audio et vidéo par Internet, à savoir d'information dans le domaine des chemins de fer; radiodiffusion.

Classe 42

(3) Recherche technique dans les domaines de la conception architecturale et du génie civil; réalisation d'études de projets techniques, en l'occurrence offre de recherche scientifique dans les domaines de la métallurgie; génie mécanique; génie chimique; génie électrique; génie civil; recherche en physique; recherche en mécanique dans le domaine des signaux de transport ferroviaire; recherche et développement de nouveaux produits pour des tiers; consultation dans le domaine de l'économie d'énergie; recherche scientifique dans les domaines de la conception architecturale, du génie civil et de la métallurgie; consultation technologique dans les domaines de la conception architecturale, du génie civil et de la métallurgie; consultation en télécommunications dans les domaines de la conception architecturale, du génie civil et de la métallurgie; rédaction technique; services de dessin technique; contrôle de la qualité d'équipement de chemins de fer; évaluation de la qualité d'équipement de chemins de fer; études géologiques; arpentage; prospection géologique; recherche géologique; étalonnage d'équipement pour chemins de fer; levé technique; dessin industriel; services d'architecture; consultation en architecture; dessin de construction; élaboration de projets de construction pour chemins de fer; programmation informatique; conception de logiciels; mise à jour de logiciels; consultation en matière de conception et de développement de matériel informatique; récupération de données informatiques; location de logiciels; maintenance de logiciels; analyse de systèmes informatiques; conception de systèmes informatiques; duplication de programmes informatiques; conversion de données ou de documents d'un support physique à un support électronique; installation de logiciels; conversion de données ou de documents d'un support physique à un support électronique, notamment conversion de données ou de documents existants en signaux électroniques; consultation en logiciels; surveillance de systèmes informatiques par accès à distance; services de logiciels-services (SaaS), à savoir logiciels pour la surveillance de l'emplacement de locomotives sur des chemins de fer; consultation en technologies de l'information [TI] dans les domaines de la conception architecturale, du génie civil et de la métallurgie; sauvegarde de données à distance;

services infonuagiques, à savoir logiciels pour la surveillance de l'emplacement de locomotives sur des chemins de fer; services infonuagiques pour le stockage général de données; consultation en informatique; consultation en sécurité informatique.

Numéro de la demande 1,876,172

Date de production 2018-01-05

Langue de la demande Anglais

DÉTAILS DU REQUÉRANT ET DE L'AGENT

Requérant

Myant Inc.
100 Ronson Drive
Etobicoke
ONTARIO
M9W1B6

Agent

NORTON ROSE FULBRIGHT CANADA LLP/S.
E.N.C.R.L., S.R.L.
1, Place Ville Marie, Suite 2500, Montreal,
QUEBEC, H3B1R1

DÉTAILS DE LA MARQUE DE COMMERCE

MYANT

Type de la marque de commerce

Mot

Produits

Classe 09

(1) Matériel informatique avec logiciel bidirectionnel intégré utilisé pour surveiller, transmettre, enregistrer et analyser des données corporelles, nommément la température corporelle, l'hydratation, le mouvement et les muscles, l'analyse de la démarche et le nombre de pas effectués, la posture, la saturation du sang en oxygène et les signes vitaux comme la fréquence cardiaque et la respiration et des données environnementales, nommément la météo, les précipitations, l'intensité du soleil, la pollution et le bruit, et pour transmettre des instructions de réglage de l'actionnement en fonction des données; logiciels d'application mobiles téléchargeables utilisés pour surveiller, transmettre, enregistrer et analyser des données corporelles, nommément la température corporelle, l'hydratation, le mouvement et les muscles, l'analyse de la démarche et le nombre de pas effectués, la posture, la saturation du sang en oxygène et les signes vitaux comme la fréquence cardiaque et la respiration et des données environnementales, nommément la météo, les précipitations, l'intensité du soleil, la pollution et le bruit, et pour transmettre des instructions de réglage de l'actionnement en fonction des données, par Internet dans les domaines de la conception, du développement et de la production de dispositifs de technologie vestimentaire.

Classe 10

(2) Protège-genoux et vêtements de contention pour le sport et à usage autre que médical, nommément manchons pour les bras, gaines pour les coudes et manchons pour les jambes, tous munis de capteurs qui mesurent la température corporelle, l'hydratation, le mouvement et les muscles, l'analyse de la démarche et le nombre de pas effectués, la posture, la saturation du sang en oxygène, les signes vitaux comme la fréquence cardiaque et la respiration, et qui mesurent des données environnementales comme la météo, les précipitations, l'intensité du soleil, la pollution et le bruit, et qui s'actionnent et changent leur réglage en fonction des données.

Classe 12

(3) Garnissage pour véhicules, housses de siège de véhicule, housses de ceinture de sécurité pour véhicules, housses de volant, tous munis de capteurs qui mesurent la température corporelle, l'hydratation, le mouvement et les muscles, l'analyse de la démarche et le nombre de pas

effectués, la posture, la saturation du sang en oxygène, les signes vitaux comme la fréquence cardiaque et la respiration et qui mesurent des données environnementales comme la météo, les précipitations, l'intensité du soleil, la pollution et le bruit, et qui s'actionnent et changent leur réglage en fonction des données.

Classe 18

(4) Sacs à dos munis de capteurs qui mesurent la température corporelle, l'analyse de la démarche et le nombre de pas effectués, la posture et qui mesurent des données environnementales comme la météo, les précipitations, l'intensité du soleil, la pollution et le bruit, et qui s'actionnent et changent leur réglage en fonction des données.

Classe 24

(5) Taies d'oreiller, draps, housses de matelas, sacs de couchage, tissus d'ameublement et rideaux, tous munis de capteurs qui mesurent la température corporelle, l'hydratation, le mouvement et les muscles, l'analyse de la démarche et le nombre de pas effectués, la posture, la saturation du sang en oxygène, les signes vitaux comme la fréquence cardiaque et la respiration et qui mesurent des données environnementales comme la météo, les précipitations, l'intensité du soleil, la pollution et le bruit, et qui s'actionnent et changent leur réglage en fonction des données.

Classe 25

(6) Vêtements, nommément tee-shirts, chemises, débardeurs, pantalons, pantalons-collants, shorts, sous-vêtements, soutiens-gorge, vêtements de bain, chaussettes, combinés, collants, vestes, manteaux, gilets, survêtements, jupes, robes et ponchos, tous munis de capteurs qui mesurent la température corporelle, l'hydratation, le mouvement et les muscles, l'analyse de la démarche et le nombre de pas effectués, la posture, la saturation du sang en oxygène, les signes vitaux comme la fréquence cardiaque et la respiration et qui mesurent des données environnementales comme la météo, les précipitations, l'intensité du soleil, la pollution et le bruit, et qui s'actionnent et changent leur réglage en fonction des données; couvre-chefs, nommément chapeaux, casquettes, tuques, capuchons, visières, bandeaux, bandanas et passe-montagnes, tous munis de capteurs qui mesurent la température corporelle, l'hydratation, le mouvement et les muscles, l'analyse de la démarche et le nombre de pas effectués, la posture, la saturation du sang en oxygène, les signes vitaux comme la fréquence cardiaque et la respiration et qui mesurent des données environnementales comme la météo, les précipitations, l'intensité du soleil, la pollution et le bruit, et qui s'actionnent et changent leur réglage en fonction des données; articles chaussants, nommément chaussures et semelles intérieures, tous munis de capteurs qui mesurent la température corporelle, l'hydratation, le mouvement et les muscles, l'analyse de la démarche et le nombre de pas effectués, la posture, la saturation du sang en oxygène, les signes vitaux comme la fréquence cardiaque et la respiration et qui mesurent des données environnementales comme la météo, les précipitations, l'intensité du soleil, la pollution et le bruit, et qui s'actionnent et changent leur réglage en fonction des données; accessoires vestimentaires, nommément ceintures, foulards, châles, manches d'appoint, jambières, mitaines et gants, tous munis de capteurs qui mesurent la température corporelle, l'hydratation, le mouvement et les muscles, l'analyse de la démarche et le nombre de pas effectués, la posture, la saturation du sang en oxygène, les signes vitaux comme la fréquence cardiaque et la respiration et qui mesurent des données environnementales comme la météo, les précipitations, l'intensité du soleil, la pollution et le bruit, et qui s'actionnent et changent leur réglage en fonction des données.

Classe 27

(7) Matelas de sol munis de capteurs qui mesurent la température corporelle, l'hydratation, le mouvement et les muscles, l'analyse de la démarche et le nombre de pas effectués, la posture, la saturation du sang en oxygène, les signes vitaux comme la fréquence cardiaque et la respiration

et qui mesurent des données environnementales comme la météo, les précipitations, l'intensité du soleil, la pollution et le bruit, et qui s'actionnent et changent leur réglage en fonction des données.

Services

Classe 38

(1) Transmission et extraction électroniques de données corporelles, notamment sur la température corporelle, l'hydratation, le mouvement et les muscles, l'analyse de la démarche et le nombre de pas effectués, la posture, la saturation du sang en oxygène et les signes vitaux comme la fréquence cardiaque et la respiration, et de données environnementales, notamment sur la météo, les précipitations, l'intensité du soleil, la pollution et le bruit, pour transmettre des instructions de réglage de l'actionnement en fonction des données, sur un réseau informatique mondial dans les domaines de la conception, du développement et de la production de dispositifs de technologie vestimentaire.

Classe 40

(2) Fabrication de dispositifs de technologie vestimentaire et de tissus selon les commandes et les spécifications de tiers, notamment de tissus munis de capteurs.

Classe 42

(3) Offre de logiciels-services pour surveiller, transmettre, enregistrer et analyser des données corporelles, notamment la température corporelle, l'hydratation, le mouvement et les muscles, l'analyse de la démarche et le nombre de pas effectués, la posture, la saturation du sang en oxygène et les signes vitaux comme la fréquence cardiaque et la respiration, et de données environnementales, notamment la météo, les précipitations, l'intensité du soleil, la pollution et le bruit, et pour transmettre des instructions de réglage de l'actionnement en fonction des données, par Internet dans les domaines de la conception, du développement et de la production de dispositifs de technologie vestimentaire.

(4) Recherche et développement de nouveaux produits pour des tiers; recherche et développement dans le domaine des tissus; recherche et développement dans le domaine des dispositifs de technologie vestimentaire.

Numéro de la demande 1,876,603

Date de production 2018-01-09

Langue de la demande Français

DÉTAILS DU REQUÉRANT ET DE L'AGENT

Requérant

EVALEO, une association régie par la loi suisse
Rue Crêt-de-la-Fin 12
2024 St-Aubin
SUISSE

Agent

SANDRINE PERNOD-BOULANGER
4847 Westmount Avenue, Westmount,
QUÉBEC, H3Y1X9

DÉTAILS DE LA MARQUE DE COMMERCE

Type de la marque de commerce

Dessin

Représentation visuelle



Revendication de couleur

La couleur est revendiquée comme caractéristique de la marque de commerce. La marque est composée des mots stylisés « GLOBAL ACTIVE CITY » en blanc, apparaissant dans un cercle bleu au-dessous d'un élément figuratif. La couleur blanche représente également l'arrière-plan, les contours, les zones ombrées et les zones transparentes.

Produits

Classe 09

(1) Applications téléchargeable pour ordinateurs de poche, pour tablettes et pour téléphones mobiles pour lire les périodiques, journaux électroniques téléchargeables; blogues de nouvelles téléchargeables, journaux électroniques téléchargeables.

Classe 16

(2) Papier et carton; produits de l'imprimerie nommément publications périodiques; articles pour reliures; photographies; papeterie; feuilles, films et sacs en matières plastiques pour l'emballage et le conditionnement; caractères d'imprimerie; stylos; crayons; revues spécialisées (publications); manuels; guides.

Services

Classe 35

(1) Gestion des affaires commerciales; aide à la direction d'organisations et d'administrations publiques; conseils en organisation et direction des affaires, en particulier portant sur la création et le développement de politiques, stratégies et programmes publics concernant la promotion du bien-être physique et psychologique en milieu urbain, l'activité physique, la santé publique et le développement durable; audits d'administrations publiques (analyses commerciales), à savoir audits de nature commerciale portant sur la gestion et la mise en place de politiques et de stratégies publiques destinées à favoriser l'activité physique, la promotion de la santé et du bien-être physique et psychologique en milieu urbain; promotion des produits et services de tiers, par le moyen d'accords contractuels, notamment de partenariat et de licences, offrant auxdits tiers une visibilité et un positionnement centrés sur des valeurs de type social; services publicitaires visant à promouvoir la sensibilisation du public aux bienfaits du bien-être physique et psychologique en milieu urbain et de l'activité physique par le truchement du développement et de la mise en oeuvre de normes internationales; établissement de statistiques; services d'analyse et de documentation de statistiques.

Classe 39

(2) Organisation de voyages pour visites touristiques, y compris élaboration et mise à disposition de programmes de visites; organisation, réservation et préparation d'excursions, de sorties à la journée et de circuits touristiques; réservation de voyages par le biais d'offices de tourisme; organisation de voyages, d'excursions et de croisières; services de réservation de transports pour des manifestations sportives, scientifiques, politiques et culturelles; distribution et stockage d'électricité; services d'approvisionnement en électricité; distribution d'énergie électrique, de gaz, d'eau et de chauffage urbain.

Classe 41

(3) Services éducatifs relativement aux bienfaits de l'activité physique, du bien-être physique et psychologique en milieu urbain; organisation et conduite de colloques, conférences, congrès, séminaires, symposiums et ateliers de formation dans le domaine des politiques, programmes et stratégies publiques destinées à favoriser la promotion des activités physiques et du bien-être physique et psychologique en milieu urbain; organisation et conduite de cérémonies de remise de prix et récompenses; fourniture de publications électroniques en ligne; publication de livres, revues, textes et périodiques; publication en ligne de livres, revues, textes et périodiques électroniques; publication, y compris en ligne, de standards en matière de politiques publiques relatives au sport, en matière d'infrastructures sportives publiques et en matière de programmes publics favorisant la promotion des activités physiques et du bien-être physique et psychologique en milieu urbain; services d'informations concernant la formation et l'éducation à propos des bienfaits de l'activité physique, du bien-être physique et psychologique en milieu urbain; publication de statistiques concernant les programmes publics des villes et régions dans le domaine du sport, des installations sportives et des activités favorisant un mode de vie sain et actif; mise à disposition d'installations sportives; réservation de places et prévente de billets pour des manifestations récréatives, sportives ou culturelles; services de mise à disposition d'informations concernant le sport, les installations et infrastructures sportives urbaines et les activités sportives en général organisées par une ville ou une région.

Classe 42

(4) Contrôle de la qualité de programmes, politiques et stratégies publiques destinées à favoriser le bien-être physique et psychologique et les activités physiques en milieu urbain; audits de projets architecturaux d'infrastructures publiques, notamment d'infrastructures sportives; audits

techniques de projets de développement et de création d'infrastructures sportives urbaines; conseils en matière d'assurance qualité dans l'industrie de la construction; services d'évaluations environnementales; études de projets techniques dans le domaine de la construction; services de conseils dans le domaine de la conception et de la planification de travaux de construction, notamment de construction d'infrastructures sportives publiques; conception architecturale pour l'aménagement urbain; hébergement de blogues; services de développement de base de données.

Classe 45

(5) Services juridiques; services de lobbying autres qu'à buts commerciaux nommément visant la promotion de la santé, des activités physiques et du bien-être physique et psychologique en milieu urbain.

Revendications

Date de priorité de production: 11 juillet 2017, Pays ou Bureau: SUISSE, demande no: 58773 /2017 en liaison avec le même genre de produits et en liaison avec le même genre de services

Numéro de la demande 1,877,188**Date de production** 2018-01-12**Langue de la demande** Français

DÉTAILS DU REQUÉRANT ET DE L'AGENT

Requérant

FACIL'iti
16 Rue Soyouz
Parc Ester Technopole
87280 Limoges
FRANCE

Agent

SMART & BIGGAR LLP
1000 RUE DE LA GAUCHETIERE OUEST,
BUREAU 3300, MONTREAL, QUÉBEC,
H3B4W5

DÉTAILS DE LA MARQUE DE COMMERCE

FACIL'ITI

Type de la marque de commerce

Mot

Produits**Classe 09**

Programmes d'ordinateurs enregistrés et téléchargeables, nommément logiciels qui permet d'adapter l'affichage d'un site internet afin d'assister l'utilisateur souffrant de handicaps et gênes de la vision à savoir le daltonisme, la cataracte, la presbytie, la dégénérescence maculaire liée à l'âge, logiciels qui permet d'adapter l'affichage d'un site internet afin d'assister l'utilisateur d'un site internet souffrant de handicaps et gênes de la communication à savoir la dyslexie, l'épilepsie photosensible, logiciels qui permet d'adapter l'affichage d'un site internet afin d'assister l'utilisateur d'un site internet souffrant de handicaps et gênes de la motricité à savoir la maladie de Parkinson, les tremblements essentiels, la maladie de Wilson, logiciels qui permet d'adapter l'affichage d'un site internet afin d'assister l'utilisateur d'un site internet souffrant de handicaps et gênes de l'audition à savoir surdité

Services**Classe 41**

(1) Formation aux utilisateurs de logiciels d'assistance souffrant des handicaps et gênes de la vision, des handicaps et gênes de la communication, des handicaps et gênes de la motricité et des handicaps et gênes de l'audition, nommément organisation et conduite d'ateliers de formation, coaching, formation pratique et démonstration; services de test de connaissances normalisés; publication électronique en ligne de notices explicatives et de manuels d'utilisation de logiciels d'assistance aux utilisateurs souffrant des handicaps et gênes de la vision, des handicaps et gênes de la communication, des handicaps et gênes de l'audition et des handicaps et gênes de la motricité

(2) Formation aux utilisateurs de logiciels d'assistance souffrant des handicaps et gênes de la vision, des handicaps et gênes de la communication, des handicaps et gênes de la motricité et des handicaps et gênes de l'audition, nommément organisation et conduite d'ateliers de formation, coaching, formation pratique et démonstration; publication électronique en ligne de notices

explicatives et de manuels d'utilisation de logiciels d'assistance aux utilisateurs souffrant des handicaps et gênes de la vision, des handicaps et gênes de la communication, des handicaps et gênes de l'audition et des handicaps et gênes de la motricité

Classe 42

(3) Conception de systèmes informatiques et de programmes d'ordinateur; consultation en matière de logiciels; service d'installation de logiciels; service de maintenance de logiciels et de programmes d'ordinateur

(4) service d'installation de logiciels; service de maintenance de logiciels et de programmes d'ordinateur

Numéro de la demande 1,878,232**Date de production** 2018-01-18**Langue de la demande** Anglais

DÉTAILS DU REQUÉRANT ET DE L'AGENT

Requérant

WESTERN DIGITAL TECHNOLOGIES, INC.
5601 Great Oaks Parkway
San Jose, California 95119
UNITED STATES OF AMERICA

Agent

BERESKIN & PARR LLP/S.E.N.C.R.L., S.R.L.
SCOTIA PLAZA, 40 KING STREET WEST,
40th FLOOR, TORONTO, ONTARIO, M5H3Y2

DÉTAILS DE LA MARQUE DE COMMERCE

IOSPHERE

Type de la marque de commerce

Mot

Produits**Classe 09**

Logiciels de réalité virtuelle pour le mappage de matériel informatique et de logiciels dans les domaines des fonctions de stockage de données et du partage de documents; logiciels de jeux pour la sensibilisation des consommateurs dans le domaine du matériel informatique et des logiciels pour fonctions de stockage de données électroniques et le partage de documents; logiciels pour la démonstration et l'affichage de publicités numériques des produits et des services de tiers dans le domaine du stockage de données électroniques; logiciels pour la démonstration et l'affichage de publicités numériques sur l'utilisation et le fonctionnement de logiciels de stockage de données électroniques et de systèmes dans le domaine du stockage de données électroniques; logiciels pour la démonstration et l'affichage de publicités numériques dans le domaine des logiciels et du matériel informatique de stockage de données électroniques au moyen d'un monde virtuel interactif; logiciels pour la gestion de bases de données; logiciels pour utilisation relativement aux dispositifs de stockage de données, nommément aux disques durs, aux disques durs électroniques, aux disques à mémoire flash vierges, en l'occurrence aux cartes mémoire flash vierges, aux clés USB vierges et aux lecteurs de CD.

Services**Classe 35**

(1) Publicité des produits et des services de tiers dans le domaine du matériel informatique et des logiciels de stockage de données électroniques par des médias électroniques auprès des professionnels, des entreprises et des consommateurs; information sur les biens de consommation dans le domaine du matériel informatique et des logiciels de stockage de données électroniques offerte par un réseau informatique mondial; services de gestion des affaires ayant trait au stockage de données électroniques; consultation en gestion des affaires dans le domaine du matériel informatique et des logiciels de stockage de données électroniques.

Classe 42

(2) Offre d'information sur l'utilisation de matériel informatique et de logiciels de stockage de données pour la maison, les entreprises et les véhicules par un réseau informatique mondial; offre d'information sur l'informatique dans le domaine des logiciels et du matériel informatique de

stockage de données électroniques par un réseau informatique mondial; offre d'information sur l'informatique et la programmation par un réseau informatique mondial; services de consultation dans le domaine du matériel informatique et des logiciels de stockage de données électroniques; services de consultation en matière de conception et de mise en oeuvre de matériel informatique et de logiciels de stockage de données électroniques; consultation dans le domaine du matériel informatique et des logiciels de stockage de données électroniques; consultation en logiciels; offre d'information dans le domaine du matériel informatique et des logiciels de stockage de données électroniques par un réseau informatique mondial.

Numéro de la demande 1,878,516

Date de production 2018-01-19

Langue de la demande Anglais

DÉTAILS DU REQUÉRANT ET DE L'AGENT

Requérant

Spin Master Ltd.
225 King Street West, Suite 200
Toronto
ONTARIO
M5V3M2

Agent

SPIN MASTER LTD.
225 King Street West, Suite 200, Toronto,
ONTARIO, M5V3M2

DÉTAILS DE LA MARQUE DE COMMERCE

Type de la marque de commerce

Dessin

Représentation visuelle



Produits

Classe 28

Jouets, jeux, articles de jeu et articles de fantaisie, notamment figurines d'animaux à collectionner, bijoux jouets, bijoux jouets pour sacs à dos, pierres de fantaisie pour faire des figurines d'animaux, étuis de protection pour bijoux jouets.

Numéro de la demande 1,878,971

Date de production 2018-01-23

Langue de la demande Anglais

DÉTAILS DU REQUÉRANT ET DE L'AGENT

Requérant

Uber Technologies, Inc.
1455 Market Street, 4th Floor
San Francisco, CA 94103
UNITED STATES OF AMERICA

Agent

FASKEN MARTINEAU DUMOULIN LLP
800 rue Square-Victoria, BUREAU 3700, C.P.
242, MONTREAL, QUEBEC, H4Z1E9

DÉTAILS DE LA MARQUE DE COMMERCE

UBER PRESENTS

Type de la marque de commerce

Mot

Services

Classe 41

Services de divertissement, à savoir conception, création, production, distribution et postproduction de films cinématographiques et de contenu multimédia de divertissement, nommément de séries et de documentaires; production de films et de vidéos; offre d'information de divertissement dans les domaines des vidéos et du cinéma par un site Web; vidéos non téléchargeables dans le domaine du divertissement, nommément films, séries et documentaires transmis par un site Web.

Revendications

Date de priorité de production: 24 juillet 2017, Pays ou Bureau: ÉTATS-UNIS D'AMÉRIQUE, demande no: 87540897 en liaison avec le même genre de services

Numéro de la demande 1,879,422

Date de production 2018-01-24

Langue de la demande Anglais

DÉTAILS DU REQUÉRANT ET DE L'AGENT

Requérant

Swagger Communications Inc.
3512 1st Street NW
Calgary
ALBERTA
T2K0W6

Agent

HICKS INTELLECTUAL PROPERTY LAW
213-304 Old Canmore Road, Canmore,
ALBERTA, T1W0L5

DÉTAILS DE LA MARQUE DE COMMERCE

CAMP HOO-HA

Type de la marque de commerce

Mot

Produits

Classe 11

(1) Lampes de poche électriques.

Classe 14

(2) Bijoux.

Classe 16

(3) Livres; magazines; revues.

Classe 18

(4) Sacs à dos.

Classe 21

(5) Gourdes.

(6) Grandes tasses.

Classe 24

(7) Couvertures.

Classe 25

(8) Débardeurs; chandails molletonnés à capuchon; tee-shirts; vêtements tout-aller.

(9) Chapeaux.

(10) Chandails molletonnés.

Services

Classe 35

(1) Vente au détail en ligne de chapeaux, de débardeurs, de chandails molletonnés à capuchon, de chandails molletonnés, de tee-shirts, de vêtements tout-aller, de grandes tasses.

(2) Vente au détail en ligne de livres, de magazines, de revues, de couvertures, de sacs à dos, de bijoux, de gourdes, de lampes de poche. .

Classe 41

(3) Organisation et offre d'ateliers, de conférences et d'évènements sur des sujets dans les domaines de la cuisine, des aventures en plein air, notamment de la randonnée pédestre, de l'escalade et des courses d'orientation, de la santé et du bien-être en général, de l'alimentation, de l'autodéfense, de la beauté, de l'artisanat, des articles de décoration pour la maison.

(4) Organisation et offre de services de camp de jour.

Classe 43

(5) Offre d'hébergement temporaire dans des camps de vacances.

Numéro de la demande 1,880,039

Date de production 2018-01-29

Langue de la demande Anglais

DÉTAILS DU REQUÉRANT ET DE L'AGENT

Requérant

RELASH HOLDINGS INC.
790 Rue Brunet
Saint-Laurent
QUEBEC
H4M1Y5

Agent

RONALD R. TOLEDANO
(SPIEGEL SOHMER INC.), 1255 Peel Street,
Suite 1000, Montreal, QUEBEC, H3B2T9

DÉTAILS DE LA MARQUE DE COMMERCE

and can't remember

Type de la marque de commerce

Caractères standard

Produits

Classe 09

(1) Articles de fantaisie, nommément tapis de souris et aimants pour réfrigérateurs.

Classe 14

(2) Chaînes porte-clés.

Classe 16

(3) Imprimés, nommément calendriers, brochures, dépliants, feuillets publicitaires et cartes postales; articles de papeterie, nommément papier à en-tête, papier, blocs-notes, étiquettes, reliures et chemises de classement; autocollants; autocollants pour pare-chocs; cartes de souhaits; cartes de correspondance; crayons; stylos; drapeaux de fantaisie en papier; banderoles en papier.

Classe 18

(4) Sacs, nommément bagages et sacs de transport tout usage, valises, sacs de voyage, sacoches de messager, sacs à dos, sacs de sport, sacs banane et sacs d'école.

Classe 21

(5) Articles de fantaisie, nommément grandes tasses à café, tasses de voyage, bouteilles d'eau.

Classe 24

(6) Articles de fantaisie, nommément banderoles en tissu ou en plastique.

Classe 25

(7) Vêtements, nommément chemises, tee-shirts, polos, chandails à capuchon, débardeurs, vestes, chandails, chandails molletonnés, shorts, pantalons molletonnés, cravates, foulards, vêtements de sport, maillots de hockey, vêtements de plage, vêtements d'exercice, vêtements de golf, vêtements d'entraînement, chaussettes et sous-vêtements; casquettes, chapeaux et tuques.

Classe 26

(8) Articles de fantaisie, nommément macarons de fantaisie.

Classe 28

(9) Équipement de sport, notamment planches à neige, planches à roulettes, bâtons de baseball, ballons de soccer, balles de golf, tés de golf et sacs de golf; articles de fantaisie, notamment ballons de fête.

Numéro de la demande 1,880,132

Date de production 2018-01-29

Langue de la demande Anglais

DÉTAILS DU REQUÉRANT ET DE L'AGENT

Requérant

Flexport, Inc.
501 Folsom Street, Suite 300
San Francisco , CA 94105
UNITED STATES OF AMERICA

Agent

BORDEN LADNER GERVAIS LLP
World Exchange Plaza, 100 Queen Street,
Suite 1300, Ottawa, ONTARIO, K1P1J9

DÉTAILS DE LA MARQUE DE COMMERCE

FLEXPORT

Type de la marque de commerce

Caractères standard

Services

Classe 35

(1) Services de gestion de fret, nommément traitement d'expéditions, préparation de documents et de factures d'expédition; traitement administratif de bons de commande.

Classe 36

(2) Services de courtage en douanes.

Classe 39

(3) Services de gestion de fret, nommément repérage de documents, de paquets et de fret sur des réseaux informatiques, des intranets et Internet à des fins commerciales; gestion de la logistique de fret, nommément services d'emballage, de mise en caisse et d'entreposage; offre de suivi électronique d'information en matière de fret pour des tiers à des fins d'administration des affaires; organisation du ramassage, de la livraison et du transport de documents, de paquets, de fret et de colis au moyen de transporteurs terrestres et aériens; organisation du stockage physique de documents, de paquets, de fret et de colis au moyen de transporteurs terrestres et aériens; gestion de la logistique de fret, nommément services d'expédition de fret, courtage de fret, manutention de marchandises.

Classe 42

(4) Organisation du stockage électronique de documents, de paquets, de fret et de colis au moyen de transporteurs terrestres et aériens.

Classe 45

(5) Gestion de déclarations réglementaires, nommément aide à des tiers pour la préparation de documents concernant les douanes et leur dépôt auprès des organismes de réglementation gouvernementaux.

Revendications

Date de priorité de production: 01 août 2017, Pays ou Bureau: ÉTATS-UNIS D'AMÉRIQUE, demande no: 87/552,052 en liaison avec le même genre de services

Numéro de la demande 1,880,150

Date de production 2018-01-29

Langue de la demande Anglais

DÉTAILS DU REQUÉRANT ET DE L'AGENT

Requérant

FUJIFILM North America Corporation
200 Summit Lake Drive
Valhalla, NY 10595
UNITED STATES OF AMERICA

Agent

CLARK WILSON LLP
900 - 885 WEST GEORGIA STREET,
VANCOUVER, BRITISH COLUMBIA, V6C3H1

DÉTAILS DE LA MARQUE DE COMMERCE

ILLUMINA

Type de la marque de commerce

Caractères standard

Traduction des caractères étrangers

Selon le requérant, la traduction anglaise du mot ILLUMINA est « illuminate ».

Produits

Classe 07

(1) Presses à imprimer; presses offset, machines d'impression sérigraphique et machines d'impression flexographique.

Classe 09

(2) Machines d'impression à usage commercial ou industriel, nommément machines d'impression pour le papier, les pellicules et le plastique, nommément imprimantes couleur, imprimantes couleur numériques et imprimantes à jet d'encre industrielles; pièces et fournitures de machines d'impression, nommément blocs d'alimentation électroniques, nommément adaptateurs d'imprimante et chargeurs d'imprimante, refroidisseurs pour le maintien de la température de machines d'impression, appareils de durcissement de l'encre pour machines d'impression et boîtiers pour contenir les pièces susmentionnées.

Revendications

Date de priorité de production: 08 décembre 2017, Pays ou Bureau: ÉTATS-UNIS D'AMÉRIQUE, demande no: 87/713,056 en liaison avec le même genre de produits

Numéro de la demande 1,881,382
Langue de la demande Anglais

Date de production 2018-02-05

DÉTAILS DU REQUÉRANT ET DE L'AGENT

Requérant

SOTTO SOTTO RISTORANTE LTD.
120 Avenue Road
Toronto
ONTARIO
M5R2H4

Agent

SMART & BIGGAR LLP
1100-150 York street, TORONTO, ONTARIO,
M5H3S5

DÉTAILS DE LA MARQUE DE COMMERCE

SOTTO EXPRESS

Type de la marque de commerce
Mot

Services

Classe 35

(1) Vente en ligne de produits, nommément d'aliments; offre de services de commande d'aliments par un réseau informatique en ligne; organisation, administration et supervision de programmes incitatifs et de fidélisation, nommément services de programmes de récompenses de restaurant.

Classe 43

(2) Services de vente au détail en matière de fourniture d'aliments et de boissons, nommément services de restaurant et services de comptoir de plats à emporter; services de bar et de traiteur.

Numéro de la demande 1,881,736

Date de production 2018-02-06

Langue de la demande Anglais

DÉTAILS DU REQUÉRANT ET DE L'AGENT

Requérant

Qvella Corporation
9133 Leslie St
Richmond Hill
ONTARIO
L4B4N1

Agent

HILL & SCHUMACHER
264 AVENUE ROAD, TORONTO, ONTARIO,
M4V2G7

DÉTAILS DE LA MARQUE DE COMMERCE

QVELLA

Type de la marque de commerce

Mot

Produits

Classe 01

(1) Réactifs de diagnostic, préparations de diagnostic, contrôles d'analyse et matériel d'analyse pour la recherche médicale et scientifique.

Classe 05

(2) Réactifs de diagnostic, préparations de diagnostic, contrôles d'analyse et matériel d'analyse à usage médical et pour utilisation en laboratoire médical; cartouches contenant des réactifs de diagnostic à usage médical, cartouches contenant des réactifs de diagnostic pour la préparation d'échantillons à usage médical; trousse de test de diagnostic médical à usage médical constitués de réactifs de diagnostic, de contrôles d'analyse et de cartouches d'analyse pour tests diagnostiques de prélèvements biologiques, nommément de liquides organiques.

Classe 09

(3) Instruments scientifiques pour les tests biologiques, le traitement d'échantillons biologiques, la recherche scientifique et pour utilisation en laboratoire, nommément instruments scientifiques automatisés pour effectuer des analyses diagnostiques et instruments scientifiques automatisés pour la préparation d'échantillons pour la recherche scientifique; nécessaires constitués d'instruments scientifiques, nommément d'instruments scientifiques automatisés pour effectuer des analyses diagnostiques et d'instruments scientifiques automatisés pour la préparation d'échantillons pour des tests diagnostiques, de matériel d'analyse et de réactifs de diagnostic pour tests biologiques de diagnostic et pour le traitement d'échantillons biologiques pour tests diagnostiques, tous pour la recherche médicale et scientifique.

Classe 10

(4) Instruments médicaux pour effectuer des analyses diagnostiques in vitro; instruments médicaux pour le traitement d'échantillons biologiques, nommément de liquides organiques; nécessaires constitués d'instruments scientifiques, nommément d'instruments scientifiques automatisés pour effectuer des analyses diagnostiques et d'instruments scientifiques automatisés

pour la préparation d'échantillons pour tests diagnostiques, de matériel d'analyse et de réactifs de diagnostic pour tests biologiques de diagnostic et pour le traitement d'échantillons biologiques pour tests diagnostiques, tous pour utilisation en laboratoire médical.

Services

Classe 42

(1) Recherche scientifique à des fins médicales dans les domaines du diagnostic in vitro, de la microbiologie et des maladies infectieuses; recherche scientifique dans le domaine des sciences biologiques; services de consultation dans le domaine du développement sur mesure de matériel de diagnostic; services de consultation dans le domaine du traitement d'échantillons biologiques.

Classe 44

(2) Services de tests diagnostiques médicaux.

Revendications

Date de priorité de production: 06 août 2017, Pays ou Bureau: ÉTATS-UNIS D'AMÉRIQUE, demande no: 87/557,724 en liaison avec le même genre de produits et en liaison avec le même genre de services

Numéro de la demande 1,881,821

Date de production 2018-02-07

Langue de la demande Anglais

DÉTAILS DU REQUÉRANT ET DE L'AGENT

Requérant

Recipe Unlimited Corporation
199 Four Valley Dr
Vaughan
ONTARIO
L4K0B8

Agent

JENNIFER MCKAY
(Dentons Canada LLP), 99 Bank Street, Suite
1420, Ottawa, ONTARIO, K1P1H4

DÉTAILS DE LA MARQUE DE COMMERCE

OWENS LANDING

Type de la marque de commerce

Mot

Produits

Classe 09

(1) Menus électroniques.

Classe 16

(2) Menus imprimés; cartes-cadeaux.

Classe 21

(3) Grandes tasses; sous-verres.

Classe 25

(4) Tee-shirts; casquettes.

Services

Classe 35

(1) Promotion de services de restaurant et de bar par des concours promotionnels et la distribution d'imprimés connexes; promotion de la vente de produits et de services au moyen de programmes de fidélisation de la clientèle; offre d'information par Internet dans le domaine de l'offre d'aide technique pour la mise sur pied et l'exploitation de franchises de restaurants; offre d'information par Internet dans le domaine de l'offre d'aide technique pour la mise sur pied et l'exploitation de franchises de restaurants.

Classe 36

(2) Offre d'information par Internet dans le domaine de l'émission de cartes-cadeaux prépayées.

Classe 43

(3) Services de restaurant et de bar; services de comptoir de plats à emporter.

Numéro de la demande 1,881,961

Date de production 2018-02-07

Langue de la demande Anglais

DÉTAILS DU REQUÉRANT

Requérant

John Davis
2216 Stanley St
Nelson
BRITISH COLUMBIA
V1L5W2

DÉTAILS DE LA MARQUE DE COMMERCE

Type de la marque de commerce

Dessin

Représentation visuelle



Revendication de couleur

La couleur est revendiquée comme caractéristique de la marque de commerce. La marque de commerce est constituée d'une représentation du soleil en jaune et blanc sur un arrière-plan noir. Les mots KOOTENAY GENETICS, en noir, figurent au centre du soleil, à l'avant-plan de celui-ci, et des flammes orange et rouge figurent au-dessus du nom.

Produits

Classe 05

(1) Huile de cannabis pour traiter la nausée, l'insomnie et la douleur.

Classe 31

(2) Graines de cannabis et clones de cannabis.

Classe 34

(3) Cannabis séché.

Numéro de la demande 1,882,021

Date de production 2018-02-08

Langue de la demande Anglais

DÉTAILS DU REQUÉRANT ET DE L'AGENT

Requérant

Shenzhen Times Innovation Technology Co.,
Ltd.

Room 03, 6/F, Building 3, WINLEAD, Fada
Road

Bantian Street, Longgang District
Shenzhen City, Guangdong Province
CHINA

Agent

AVENTUM IP LAW LLP

SUITE 830, TOWER B, , 555 LEGGET DRIVE,
OTTAWA, ONTARIO, K2K2X3

DÉTAILS DE LA MARQUE DE COMMERCE

Type de la marque de commerce

Dessin

Représentation visuelle

Baseus

Services

Classe 35

Vente au détail et vente en gros de produits périphériques pour téléphone mobile, notamment d'étuis pour téléphones mobiles, de housses, de câbles, de chargeurs, de protecteurs d'écran, de perche à égoportrait, de supports pour téléphone mobile et de sources d'alimentation portative par des magasins de détail; vente au détail et vente en gros de produits périphériques pour ordinateurs, notamment d'étuis de transport pour ordinateurs mobiles, de housses pour ordinateurs tablettes, de protecteurs d'écran pour moniteur d'ordinateur, de supports pour ordinateurs portatifs et de périphériques d'ordinateur par des magasins de détail; vente au détail et vente en gros d'enceintes pour haut-parleurs, de mélangeurs audio, de casques d'écoute, d'enregistreurs vidéo, de housses d'appareils photo et de caméras, d'appareils de navigation pour véhicules [ordinateurs de bord] et de caissons d'extrêmes graves par des magasins de détail.

Numéro de la demande 1,882,437
Langue de la demande Anglais

Date de production 2018-02-09

DÉTAILS DU REQUÉRANT ET DE L'AGENT

Requérant

Twentieth Century Fox Film Corporation
10201 West Pico Boulevard
Los Angeles, CA 90035
UNITED STATES OF AMERICA

Agent

ANDREWS ROBICHAUD
1673 Carling Avenue, Suite 215, Ottawa,
ONTARIO, K2A1C4

DÉTAILS DE LA MARQUE DE COMMERCE

TECHNOPROPS

Type de la marque de commerce

Caractères standard

Produits

Classe 09

Logiciels pour la création et le développement d'animations numériques et d'effets spéciaux; équipement photographique, notamment appareils photo, caméras vidéo, grues pour caméras et lampes pour caméras; couvre-chefs et harnais pour porter de l'équipement photographique; casques pour utilisation avec de l'équipement photographique; matériel informatique pour caméras virtuelles; logiciels pour l'exploitation de caméras virtuelles; batteries et chargeurs de batterie pour appareils photo et caméras; matériel informatique pour la capture et le traitement de mouvements d'objets animés et inanimés; matériel informatique et logiciels pour la saisie et le traitement de données servant aux effets visuels et aux animations dans du contenu multimédia, notamment des films, des émissions de télévision, des bandes-annonces, des images, des jeux vidéo, des animations, de la réalité virtuelle, des hologrammes et des projections.

Services

Classe 42

Conception d'animations et d'effets spéciaux pour des tiers; conception et développement de logiciels pour la production d'effets visuels et spéciaux; conception et développement de matériel informatique pour la capture de mouvements d'objets animés et inanimés.

Numéro de la demande 1,882,438

Date de production 2018-02-09

Langue de la demande Anglais

DÉTAILS DU REQUÉRANT ET DE L'AGENT

Requérant

Twentieth Century Fox Film Corporation
10201 West Pico Boulevard
Los Angeles, CA 90035
UNITED STATES OF AMERICA

Agent

ANDREWS ROBICHAUD
1673 Carling Avenue, Suite 215, Ottawa,
ONTARIO, K2A1C4

DÉTAILS DE LA MARQUE DE COMMERCE

Type de la marque de commerce

Dessin

Représentation visuelle



Produits

Classe 09

Logiciels pour la création et le développement d'animations numériques et d'effets spéciaux; équipement photographique, notamment appareils photo, caméras vidéo, grues pour caméras et lampes pour caméras; couvre-chefs et harnais pour porter de l'équipement photographique; casques pour utilisation avec de l'équipement photographique; matériel informatique pour caméras virtuelles; logiciels pour l'exploitation de caméras virtuelles; batteries et chargeurs de batterie pour appareils photo et caméras; matériel informatique pour la capture et le traitement de mouvements d'objets animés et inanimés; matériel informatique et logiciels pour la saisie et le traitement de données servant aux effets visuels et aux animations dans du contenu multimédia, notamment des films, des émissions de télévision, des bandes-annonces, des images, des jeux vidéo, des animations, de la réalité virtuelle, des hologrammes et des projections.

Services

Classe 42

Conception d'animations et d'effets spéciaux pour des tiers; conception et développement de logiciels pour la production d'effets visuels et spéciaux; conception et développement de matériel informatique pour la capture de mouvements d'objets animés et inanimés.

Numéro de la demande 1,882,454**Date de production** 2018-02-09**Langue de la demande** Anglais

DÉTAILS DU REQUÉRANT ET DE L'AGENT

Requérant

FightTheStroke
via Cristoforo Gluck 35
I-20125 Milano
ITALY

Agent

DLA PIPER (CANADA) LLP
Suite 2800, PARK PLACE, 666 BARRARD
STREET, VANCOUVER, BRITISH
COLUMBIA, V6C2Z7

DÉTAILS DE LA MARQUE DE COMMERCE

Type de la marque de commerce

Dessin

Représentation visuelle**Revendication de couleur**

La couleur est revendiquée comme caractéristique de la marque de commerce. L'orange, le violet et le blanc sont des caractéristiques de la marque. La marque est constituée d'un cercle orange contenant quatre petites formes géométriques blanches (une croix, un carré, un cercle et un losange courbe) au-dessus d'une main violette à laquelle se superpose une main blanche. À droite du cercle se trouve le mot « mirrorable », les lettres « mirror » étant violettes, et les lettres « able » étant orange.

Produits**Classe 16**

Publications imprimées, notamment livres, magazines, livres de bandes dessinées, livres à colorier, affiches, calendriers, dépliants et brochures dans les domaines des maladies et des troubles neuromusculaires, notamment des accidents vasculaires cérébraux, ainsi que des maladies et des troubles du cerveau, notamment de l'infirmité motrice cérébrale, de l'épilepsie, de la maladie d'Alzheimer, de la maladie de Parkinson, de la sclérose en plaques.

Services**Classe 36**

(1) Services de collecte de fonds; offre de bourses d'études; campagnes de financement à des fins caritatives.

Classe 41

(2) Organisation de congrès et d'évènements, notamment de camps de jour, de séminaires, de groupes de travail, de groupes de recherche et de conventions, pour le soutien aux bébés atteints par des accidents vasculaires cérébraux pédiatriques et à leur famille; formation dans le domaine des troubles, notamment des accidents vasculaires cérébraux, et des maladies et des troubles du cerveau, notamment de l'infirmité motrice cérébrale, de l'épilepsie, de la maladie d'Alzheimer, de la maladie de Parkinson, de la sclérose en plaques; organisation et tenue de cours, de

colloques et de conférences dans les domaines des maladies et des troubles neuromusculaires, nommément des accidents vasculaires cérébraux, et des maladies et des troubles du cerveau, nommément de l'infirmité motrice cérébrale, de l'épilepsie, de la maladie d'Alzheimer, de la maladie de Parkinson, de la sclérose en plaques; services d'édition, nommément édition de livres, éditique, édition de magazines, édition de journaux; édition de livres audio, de livres, de magazines; services d'enregistrement audio et vidéo; organisation et tenue de concours scientifiques.

Classe 42

(3) Services de recherche médicale.

Classe 45

(4) Offre de soutien personnel pour les bébés atteints d'accidents vasculaires cérébraux pédiatriques et leur famille.

Numéro de la demande 1,882,764**Date de production** 2018-02-12**Langue de la demande** Anglais

DÉTAILS DU REQUÉRANT ET DE L'AGENT

Requérant

adp Gauselmann GmbH
Merkur-Allee 1-15
32339
Espelkamp
GERMANY

Agent

NEXUS LAW GROUP LLP
777 Hornby Street, Suite 2000, Vancouver,
BRITISH COLUMBIA, V6Z1S4

DÉTAILS DE LA MARQUE DE COMMERCE

JOLLY'S CAP

Type de la marque de commerce

Mot

Produits**Classe 09**

(1) Jeux informatiques; jeux vidéo; logiciels téléchargeables pour jouer à des jeux informatiques sur un navigateur Web, une console de jeu, un téléphone cellulaire et un appareil de jeu vidéo sans fil; logiciels pour jouer à des jeux vidéo; jeux informatiques téléchargeables offerts par un réseau informatique mondial, par diffusion électronique multimédia, par des moyens de télécommunication, par transmission électronique et par Internet; jeux informatiques et vidéo offerts sous forme de supports de stockage; logiciels pour jouer à des jeux informatiques sur Internet; logiciels de jeux informatiques pour jouer à des jeux d'argent en ligne, à des jeux avec des prix en ligne, à des jeux de pari en ligne, à des jeux d'adresse en ligne et à des jeux de casino en ligne; calculateurs pour jeux électroniques à pièces et pièces connexes; logiciels de jeu pour jouer à des jeux de casino et à des jeux d'arcade et jouer sur des appareils de jeu, des machines à sous et des appareils de loterie vidéo; machines pour la vérification de pièces de monnaie et de billets de banque et machines pour la vérification de cartes d'identité et de cartes de crédit; logiciels de jeu qui produisent et affichent les résultats de paris faits au moyen d'appareils de jeu.

Classe 28

(2) Appareils de jeu; jeux pour arcades; appareils de jeu vidéo à pièces, mis en réseau ou non; jeux vidéo pour utilisation avec des écrans ou des moniteurs externes uniquement; accessoires de casino, notamment tables de roulette et roulettes; appareils de loterie automatiques; appareils de jeu à pièces automatiques et appareils de jeu, notamment pour arcades, avec ou sans remise de prix; appareils de jeu, machines de jeu et machines à sous électroniques et électrotechniques, mis en réseau ou non, fonctionnant au moyen de pièces, de jetons, de billets de banque, de billets et de supports de stockage électroniques, magnétiques et biométriques, notamment à usage commercial dans les casinos et les arcades, avec ou sans remise de prix; appareils de jeu automatiques et appareils de jeu, notamment à usage commercial dans les casinos et les arcades, avec ou sans remise de prix; appareils de jeu à pièces et appareils de jeu d'argent électroniques, avec ou sans remise de prix; armoires pour appareils de jeu et appareils de jeu automatiques, mis en réseau ou non, fonctionnant au moyen de pièces de monnaie, de jetons, de billets et de supports de stockage électroniques, magnétiques et biométriques, notamment à usage

commercial dans les casinos et les arcades, avec ou sans remise de prix; machines, mises en réseau ou non, pour la sélection de gagnants de jeux avec des prix ainsi que de loteries et de tirages au sort; armoires en métal, en plastique et en bois pour appareils de jeu à pièces; tables de jeu, notamment pour jouer au soccer sur table, au billard et à des jeux de glisse; jeux de palets (articles de jeu) et jeux de fléchettes; appareils électriques, électroniques et électromécaniques pour jeux de bingo, loteries ou jeux de loterie vidéo et pour agences de paris, mis en réseau ou non; consoles de jeu à afficheur ACL; appareils de jeu automatiques; appareils et dispositifs pour la réception et le stockage d'argent, à savoir composant d'appareil de jeu.

Revendications

Date de priorité de production: 19 octobre 2017, Pays ou Bureau: EUIPO (UE), demande no: 17369422 en liaison avec le même genre de produits

Numéro de la demande 1,882,982

Date de production 2018-02-13

Langue de la demande Anglais

DÉTAILS DU REQUÉRANT ET DE L'AGENT

Requérant

ONETWOSIX Design Inc.
12914 146 St NW
Edmonton
ALBERTA
T5L2H7

Agent

GREGORY K. PANG
(RedFrame Law), Unit 605, 10080 Jasper Ave
NW, Edmonton, ALBERTA, T5J1V9

DÉTAILS DE LA MARQUE DE COMMERCE

LOOP

Type de la marque de commerce

Mot

Produits

Classe 06

(1) Cabines téléphoniques en métal; modules privés en métal; panneaux muraux acoustiques en métal; cloisons acoustiques amovibles en métal.

Classe 09

(2) Appareils supprimeurs de bruit, nommément haut-parleurs.

Classe 19

(3) Cabines téléphoniques autres qu'en métal, modules privés autres qu'en métal, cabines privées autres qu'en métal; panneaux muraux acoustiques autres qu'en métal; cloisons acoustiques amovibles autres qu'en métal; appareils supprimeurs de bruit, nommément système de gaines avec composants mécaniques et persiennes pour éliminer le bruit mais permettre la circulation d'air.

Classe 20

(4) Mobilier de bureau.

Numéro de la demande 1,883,128

Date de production 2018-02-14

Langue de la demande Anglais

DÉTAILS DU REQUÉRANT ET DE L'AGENT

Requérant

Kruger Inc.
3285 Bedford Road
Montreal
QUEBEC
H3S1G5

Agent

GOWLING WLG (CANADA) LLP
SUITE 1600, 1 FIRST CANADIAN PLACE, 100
KING STREET WEST, TORONTO, ONTARIO,
M5X1G5

DÉTAILS DE LA MARQUE DE COMMERCE

Type de la marque de commerce

Dessin

Représentation visuelle



Produits

Classe 16

Papier couché et non couché, pour la fabrication commerciale, nommément papier pour l'emballage, papier doublure pour l'emballage; papier absorbant, pour la graisse et l'humidité, pour contenants de services alimentaires et emballages de produits alimentaires.

Services

Classe 39

(1) Distribution par camion, train et navire de produits de papier couché et non couché pour utilisation par des tiers et selon les spécifications de tiers, nommément de papier pour l'emballage, de papier doublure pour l'emballage, de papier absorbant, pour la graisse et l'humidité, pour contenants de services alimentaires et d'emballages de produits alimentaires.

Classe 40

(2) Fabrication de produits de papier couché et non couché pour utilisation par des tiers et selon les spécifications de tiers dans l'industrie et autres types de fabrication commerciale, nommément fabrication de papier pour l'emballage, de papier doublure pour l'emballage, de papier absorbant,

pour la graisse et l'humidité, pour contenants de services alimentaires et d'emballages de produits alimentaires.

Numéro de la demande 1,883,247

Date de production 2018-02-14

Langue de la demande Français

DÉTAILS DU REQUÉRANT

Requérant

9110-5791 QUÉBEC INC.
505 Maisonneuve West Suite 1001
Montreal
QUÉBEC
H3A3C2

DÉTAILS DE LA MARQUE DE COMMERCE

Type de la marque de commerce

Dessin

Représentation visuelle



Services

Classe 39

Service de location de locaux pour mini-entreposage

Numéro de la demande 1,883,635

Date de production 2018-02-16

Langue de la demande Anglais

DÉTAILS DU REQUÉRANT ET DE L'AGENT

Requérant

Bacardi & Company Limited
5 Aeulestrasse
9490, Vaduz
LIECHTENSTEIN

Agent

GOWLING WLG (CANADA) LLP
1 MAIN STREET WEST, HAMILTON,
ONTARIO, L8P4Z5

DÉTAILS DE LA MARQUE DE COMMERCE

Type de la marque de commerce

Position

Représentation visuelle



Description de la marque de commerce

La marque de commerce est constituée de l'emplacement d'un dessin d'étiquette noire et blanche avec le mot CORZO au milieu de la bouteille tridimensionnelle et d'un deuxième dessin vertical noir et blanc sur le bouchon, comme l'illustre la représentation visuelle. La bouteille représentée en lignes tiretées ne fait pas partie de la marque de commerce et sert uniquement à indiquer la position du dessin.

Traduction des caractères étrangers

Selon le requérant, la traduction anglaise du mot espagnol CORZO est ROE DEER, soit un type d'animal.

Produits

Classe 33

Boissons alcoolisées, nommément téquila.

Revendications

Date de priorité de production: 12 octobre 2017, Pays ou Bureau: LIECHTENSTEIN, demande no: 2017-909 en liaison avec le même genre de produits

Numéro de la demande 1,883,774

Date de production 2018-02-19

Langue de la demande Anglais

DÉTAILS DU REQUÉRANT ET DE L'AGENT

Requérant

KOI International Besloten Vennootschap
Krijn Taconiskade 440
1087 HW Amsterdam
NETHERLANDS

Agent

BORDEN LADNER GERVAIS LLP
World Exchange Plaza, 100 Queen Street,
Suite 1300, Ottawa, ONTARIO, K1P1J9

DÉTAILS DE LA MARQUE DE COMMERCE

Kings of Indigo

Type de la marque de commerce

Mot

Produits

Classe 18

(1) Cuir et similicuir; sangles en cuir; housses à vêtements de voyage, mallettes de maquillage, nommément étuis à cosmétiques vendus vides; sacs à dos, sacs d'école; sacs de sport, sacs de voyage, sacs à main, mallettes, sacs à provisions et valises à roulettes, portefeuilles, portefeuilles de poche, porte-monnaie, étuis à clés en cuir, étuis pour cartes de visite, étuis pour cartes de crédit, étuis pour porte-noms, étuis pour cartes professionnelles, étuis à passeport et à documents, étuis et supports pour articles cosmétiques, nommément étuis à cosmétiques vendus vides; étuis pour nécessaires de manucure vendus vides; parapluies.

Classe 25

(2) Vêtements, nommément jeans, pantalons, hauts, tee-shirts, vêtements molletonnés, nommément pantalons molletonnés et chandails molletonnés; jupes, chaussettes, bas, vestes, manteaux, shorts, blouses, chandails; châles; vêtements pour bébés, nommément tee-shirts, pantalons pour bébés, jeans, hauts, jupes, chaussettes, bas, vestes, manteaux, shorts, blouses; vêtements imperméables et survêtements; vêtements de ski; vêtements de dessous; articles chaussants, nommément chaussures, chaussures de sport, bottes, couvre-chefs, nommément chapeaux, casquettes; ceintures en cuir.

Numéro de la demande 1,883,970

Date de production 2018-02-20

Langue de la demande Anglais

DÉTAILS DU REQUÉRANT ET DE L'AGENT

Requérant

601675 Saskatchewan Ltd.
26 Great Plains Rd
Emerald Park
SASKATCHEWAN
S4L1B6

Agent

MILLER THOMSON LLP
Suite 300, 15 - 23rd Street East, Saskatoon,
SASKATCHEWAN, S7K0H6

DÉTAILS DE LA MARQUE DE COMMERCE

SUN DOCTOR

Type de la marque de commerce

Mot

Produits

Classe 09

(1) Panneaux solaires pour la production d'énergie, panneaux photovoltaïques et autre matériel compris dans des systèmes solaires et photovoltaïques, nommément silicium, lingots de métal, plaquettes solaires, piles solaires et modules solaires ainsi que cellules photovoltaïques; dispositifs de transfert, nommément transformateurs pour la conversion des rayonnements solaires en électricité ainsi que pour le transfert connexe; équipement de distribution, nommément consoles, panneaux, appareillage de commutation et mécanismes de commande pour la conversion, le transport et la distribution d'électricité; systèmes de concentrateurs, nommément concentrateurs solaires; appareils de mesure, nommément capteurs électroniques pour mesurer les rayonnements solaires et l'électricité; appareils de surveillance, nommément capteurs électroniques pour la surveillance des rayonnements solaires et de l'électricité; piles solaires, dispositifs de stockage, nommément batteries pour le stockage des rayonnements solaires; piles solaires et raccords de panneaux solaires; convertisseurs électriques; boîtes de jonction solaires; multiplexeurs, nommément dispositifs électriques qui combinent l'énergie provenant de différentes sources et qui la transfèrent vers une seule ligne de sortie électrique; matériel informatique pour la commande du courant électrique créé à partir de panneaux solaires; logiciels pour la surveillance de la production d'énergie de systèmes solaires.

Classe 16

(2) Matériel de conception et de formation dans le domaine de l'énergie solaire, nommément équipement pour la conception de systèmes d'énergie solaire et pour la formation de personnes en ce qui a trait à la conception et à l'installation de systèmes d'énergie solaire, nommément livres, manuels, brochures et livrets, CD préenregistrés, DVD préenregistrés et logiciels concernant la conception et l'installation de systèmes d'énergie solaire.

Services

Classe 37

(1) Installation de systèmes d'énergie solaire et de systèmes d'énergie de remplacement, notamment de capteurs solaires, de panneaux de chauffage solaire et de toitures autres qu'en métal comprenant des piles solaires à usage résidentiel et commercial.

Classe 40

(2) Vente en gros et au détail d'énergie renouvelable, notamment d'énergie solaire.

Classe 42

(3) Services de consultation en efficacité énergétique.

Numéro de la demande 1,884,294

Date de production 2018-02-21

Langue de la demande Français

DÉTAILS DU REQUÉRANT ET DE L'AGENT

Requérant

9358-3433 Québec inc.
1554 3e Avenue
Québec
QUÉBEC
G1L2Y5

Agent

ROBIC
630, boul. René-Lévesque Ouest, 20e étage,
Montréal, QUÉBEC, H3B1S6

DÉTAILS DE LA MARQUE DE COMMERCE

MOS

Type de la marque de commerce

Caractères standard

Produits

Classe 12

(1) Manually operated loading and unloading mechanism designed to be installed on vehicle roof rack crossbars for securing and carrying cargo boxes and various types of sports equipment including skis, snowboards, bicycles, canoes, kayaks, surfboards, paddleboards, stand-up paddleboards, windsurfing boards; Accessories and related equipment, namely, automobile roof racks, vehicle roof bars, for a manually operated loading and unloading mechanism designed to be installed on vehicle roof rack crossbars for securing and carrying cargo boxes and various types of sports equipment including skis, snowboards, bicycles, canoes, kayaks, surfboards, paddleboards, stand-up paddleboards, windsurfing boards.

Classe 18

(2) Sport bags, hiking bags; Accessories and related equipment for a loading and unloading mechanism installed on vehicle roof rack crossbars for securing and carrying cargo boxes and various types of sports equipment, namely, luggage straps.

Classe 20

(3) Accessories and related equipment for a loading and unloading mechanism installed on vehicle roof rack crossbars for securing and carrying cargo boxes and various types of sports equipment, namely, plastic storage boxes.

Classe 21

(4) Water bottles sold empty, cups

Numéro de la demande 1,884,381

Date de production 2018-02-21

Langue de la demande Anglais

DÉTAILS DU REQUÉRANT ET DE L'AGENT

Requérant

Eva Cabanes Domenech
Calle Del Freixe, No. 10, Urb. Masia Boronat
El Catllar Tarragona 43764
SPAIN

Agent

KIRSTEN SEVERSON
(KLS TRADEMARK SERVICES), PO BOX
19126, 4TH AVENUE POSTAL OUTLET,
VANCOUVER, BRITISH COLUMBIA, V6K4R8

DÉTAILS DE LA MARQUE DE COMMERCE

Type de la marque de commerce

Dessin

Représentation visuelle



Produits

Classe 05

(1) Préparations pharmaceutiques, médicales et vétérinaires, notamment produits vétérinaires visant à améliorer la santé intestinale des animaux d'élevage (volaille, porcs et ruminants); préparations hygiéniques à usage médical, notamment préparations antiseptiques à usage médical; aliments et substances diététiques à usage médical ou vétérinaire, notamment substances diététiques composées de vitamines, de minéraux, d'acides aminés et d'oligo-éléments à inclure dans l'alimentation des animaux d'élevage; aliments pour bébés; suppléments alimentaires pour les humains et les animaux, notamment suppléments alimentaires composés d'acides aminés; suppléments alimentaires composés d'oligo-éléments; additifs alimentaires pour animaux de compagnie, à savoir suppléments vitaminiques et minéraux pour la santé en général; additifs alimentaires pour animaux de compagnie, à savoir vitamines et minéraux pour favoriser la santé en général; suppléments alimentaires à usage vétérinaire, notamment suppléments alimentaires composés d'acides aminés; suppléments alimentaires composés d'oligo-éléments; additifs alimentaires pour animaux de compagnie, à savoir suppléments vitaminiques et minéraux pour la santé en général; additifs alimentaires pour animaux de compagnie, à savoir vitamines et minéraux pour favoriser la santé en général; emplâtres, matériel pour pansements, notamment

pansements adhésifs à usage médical; crèmes antifongiques à usage médical, bandages pour pansements, ouate à usage médical; matériau d'obturation dentaire, cire dentaire; désinfectants, nommément désinfectants tout usage; produits pour éliminer les animaux nuisibles; fongicides, herbicides; suppléments alimentaires à base d'huile de lin; suppléments alimentaires d'albumine; suppléments alimentaires d'alginate; suppléments alimentaires de caséine; suppléments alimentaires de germe de blé; suppléments alimentaires de glucose; suppléments alimentaires à base de gelée royale; suppléments alimentaires de lécithine; suppléments alimentaires de levure; suppléments alimentaires à base de lin; suppléments alimentaires de pollen; suppléments alimentaires de propolis; suppléments alimentaires protéinés; suppléments alimentaires à base de lin; suppléments alimentaires minéraux; suppléments alimentaires à usage autre que médical, nommément acides aminés; suppléments alimentaires composés d'oligo-éléments; additifs alimentaires pour animaux de compagnie, à savoir suppléments vitaminiques et minéraux pour la santé en général; additifs alimentaires pour animaux de compagnie, à savoir vitamines et minéraux pour favoriser la santé en général; suppléments alimentaires pour animaux, nommément pollen d'abeille pour utilisation comme supplément alimentaire; suppléments alimentaires santé composés principalement de minéraux; suppléments alimentaires santé composés principalement de vitamines; suppléments alimentaires, nommément suppléments vitaminiques et minéraux pour animaux.

Classe 29

(2) Viande, poisson, volaille et gibier; extraits de viande; fruits et légumes en conserve, congelés, séchés et cuits, nommément fruits et légumes en conserve; gelées, confitures, compotes; oeufs; lait et produits laitiers; huiles et graisses, nommément huile alimentaire, huile d'olive; noix séchées; noix aromatisées; noix confites; noix en conserve; noix assaisonnées; noix cuites, nommément noix grillées et noix grillées salées, noix épicées; huiles à usage alimentaire.

Revendications

Date de priorité de production: 21 août 2017, Pays ou Bureau: EUIPO (UE), demande no: 17128951 en liaison avec le même genre de produits

Numéro de la demande 1,884,420**Date de production** 2018-02-22**Langue de la demande** Anglais

DÉTAILS DU REQUÉRANT ET DE L'AGENT

Requérant

TOYO INK SC HOLDINGS CO., LTD.
2-1, Kyobashi 2-chome
Chuo-ku, Tokyo
JAPAN

Agent

GOWLING WLG (CANADA) LLP
SUITE 2600, 160 ELGIN STREET, OTTAWA,
ONTARIO, K1P1C3

DÉTAILS DE LA MARQUE DE COMMERCE

Type de la marque de commerce

Dessin

Représentation visuelle**Produits****Classe 02**

(1) Matières colorantes; mélanges-maîtres de couleurs contenant des pigments haute densité, à savoir pastilles, granules ou pâtes pour la fabrication de colorants plastiques, de moulages de plastique; pigments pour la fabrication d'aliments, de peintures, de papier, de produits pharmaceutiques, d'encre d'imprimerie, de plastiques, de cosmétiques, de boissons, de tissus, de cuirs, de cartes de circuits imprimés électroniques, de conducteurs électroniques, de pièces électroniques, de téléphones cellulaires, d'ordinateurs tablettes, de numériseurs, d'ordinateurs, d'appareils photo, de caméras, d'afficheurs électroniques; colorants pour la fabrication d'aliments, de peintures, de papier, de produits pharmaceutiques, d'encre d'imprimerie, de plastiques, de cosmétiques, de boissons, de tissus, de cuirs, de cartes de circuits imprimés électroniques, de conducteurs électroniques, de pièces électroniques, de téléphones cellulaires, d'ordinateurs tablettes, de numériseurs, d'ordinateurs, d'appareils photo, de caméras, d'afficheurs électroniques; peintures pour équipement industriel et machinerie, peintures pour emballages et contenants, peintures pour automobiles, magazines, journaux, livres, bulletins d'information, dépliants et brochures; vernis pour équipement industriel et machinerie, vernis pour emballages et contenants, vernis pour automobiles, magazines, journaux, livres, bulletins d'information, dépliants et brochures; laques pour équipement industriel et machinerie, laques pour emballages et contenants, laques pour automobiles, magazines, journaux, livres, bulletins d'information, dépliants et brochures; encres d'imprimerie.

Classe 17

(2) Matériaux isolants pour l'industrie des appareils électriques et électroniques, nommément isolants électriques; feuilles de plastique pour l'agriculture; feuilles de résine synthétique adhésives; plastiques extrudés pour la fabrication; feuilles de plastique, résines et fibres synthétiques, à savoir granules, pastilles, fibres, feuilles, pâtes ou films de protection

électromagnétique; films ou feuilles plastiques enduits d'une couche conductrice pour circuits imprimés, carte de circuits imprimés électronique, composants électroniques, ordinateurs, afficheurs électroniques; films antireflet pour circuits imprimés, cartes de circuits imprimés électroniques, composants électroniques, ordinateurs, afficheurs électroniques; plastiques incombustibles, à savoir granules, pastilles, fibres, feuilles, pâtes ou films pour la fabrication; matières plastiques mi-ouvrées contenant des matières chimiques fonctionnelles, à savoir granules, pastilles, fibres, feuilles, pâtes ou films; substances plastiques mi-ouvrées; produits semi-ouvrés en plastique, nommément matières plastiques mi-ouvrées.

Numéro de la demande 1,884,505

Date de production 2018-02-22

Langue de la demande Anglais

DÉTAILS DU REQUÉRANT ET DE L'AGENT

Requérant

Sartorius Stedim Data Analytics AB
Östra Strandgatan 24
903 33 Umeå
SWEDEN

Agent

PIASETZKI NENNIGER KVAS LLP
SUITE 2308, 120 ADELAIDE STREET WEST,
TORONTO, ONTARIO, M5H1T1

DÉTAILS DE LA MARQUE DE COMMERCE

MODDE

Type de la marque de commerce

Mot

Produits

Classe 09

Logiciels pour la conception, la surveillance et l'analyse d'expériences dans le développement de produits ou l'élaboration de procédés pour la science et la recherche, à des fins de gestion et pour le génie industriel.

Services

Classe 41

(1) Services éducatifs, nommément tenue de conférences, de cours ou d'ateliers dans le domaine des logiciels, formation dans le domaine des logiciels; organisation de formation dans le domaine des logiciels.

Classe 42

(2) Développement de logiciels; installation de logiciels; services de consultation en logiciels; maintenance de logiciels; services de soutien technique ayant trait aux logiciels, nommément dépannage de logiciels, dépannage, à savoir diagnostic des problèmes de logiciels.

Numéro de la demande 1,884,717**Date de production** 2018-02-23**Langue de la demande** Anglais

DÉTAILS DU REQUÉRANT ET DE L'AGENT

Requérant

SCHRÉDER, Société Anonyme
Rue de Lusambo, 67
1190 Brussels
BELGIUM

Agent

LAVERY, DE BILLY, LLP
1 Place Ville Marie, Suite 4000, Montréal,
QUEBEC, H3B4M4

DÉTAILS DE LA MARQUE DE COMMERCE

SCHREDER LIGHTABILITY

Type de la marque de commerce

Caractères standard

Produits**Classe 09**

(1) Commandes électroniques pour lampes et appareils d'éclairage à DEL; détecteurs de mouvement pour lampes de sécurité; régulateurs de lumière [gradateurs] électriques; antennes pour signaux radio pour la réception, le stockage et la transmission sans fil de données pour installations d'éclairage modulaires et interactives offrant des services connectés intelligents, nommément un accès Internet sans fil, des appareils photo et des caméras, des haut-parleurs, des chargeurs pour véhicules électriques, des interphones d'urgence, des stations de base 4G et 5G, des capteurs de pollution, des systèmes de transmission du son, des détecteurs de mouvement, des haut-parleurs IP en réseau, des interphones d'urgence, des stations de base 4G et 5G, des capteurs de pollution, des systèmes de transmission du son, des détecteurs de mouvement, des haut-parleurs IP en réseau; logiciels d'interface d'ordinateur pour installations d'éclairage modulaires et interactives offrant des services connectés intelligents, nommément un accès Internet sans fil, des appareils photo et des caméras, des haut-parleurs, des chargeurs pour véhicules électriques, des interphones d'urgence, des stations de base 4G et 5G, des capteurs de pollution, des systèmes de transmission du son, des détecteurs de mouvement, des haut-parleurs IP en réseau; appareils électroniques pour la réception, le stockage et la transmission sans fil de données et de messages pour installations d'éclairage modulaires et interactives offrant des services connectés intelligents, nommément un accès Internet sans fil, des appareils photo et des caméras, des haut-parleurs, des chargeurs pour véhicules électriques, des interphones d'urgence, des stations de base 4G et 5G, des capteurs de pollution, des systèmes de transmission du son, des détecteurs de mouvement, des haut-parleurs IP en réseau, nommément installations électriques et électroniques de vidéosurveillance ainsi que systèmes de commande électrique pour systèmes d'éclairage; appareils pour l'entrée, la sortie, la transmission et le stockage de données pour installations d'éclairage modulaires et interactives offrant des services connectés intelligents, nommément un accès Internet sans fil, des appareils photo et des caméras, des haut-parleurs, des chargeurs pour véhicules électriques, des interphones d'urgence, des stations de base 4G et 5G, des capteurs de pollution, des systèmes de transmission du son, des détecteurs de mouvement, des haut-parleurs IP en réseau, nommément unités centrales de traitement et commutateurs pour réseaux informatiques pour systèmes d'éclairage; appareils d'analyse de l'air, nommément compteurs de particules pour évaluer la qualité de l'air; contrôleurs de charge

électrique pour installations d'éclairage modulaires et interactives offrant des services connectés intelligents, nommément un accès Internet sans fil, des appareils photo et des caméras, des haut-parleurs, des chargeurs pour véhicules électriques, des interphones d'urgence, des stations de base 4G, des capteurs de pollution, des systèmes de transmission du son, des détecteurs de mouvement, des haut-parleurs IP en réseau; commandes sans fil pour surveiller et contrôler des appareils électroniques, nommément des interrupteurs d'éclairage pour installations d'éclairage modulaires et interactives offrant des services connectés intelligents, nommément un accès Internet sans fil, des appareils photo et des caméras, des haut-parleurs, des chargeurs pour véhicules électriques, des interphones d'urgence, des stations de base 4G et 5G, des capteurs de pollution, des systèmes de transmission du son, des détecteurs de mouvement, des haut-parleurs IP en réseau; appareils de commande, d'analyse et de surveillance électriques, nommément systèmes de commande électrique pour systèmes d'éclairage, installations électriques et électroniques de vidéosurveillance, détecteurs de mouvement pour lampes de sécurité, panneaux électriques et panneaux de commande d'éclairage, capteurs optiques, connecteurs électriques, sondes de température, capteurs de distance, transformateurs électriques, pour installations d'éclairage modulaires et interactives offrant des services connectés intelligents, nommément un accès Internet sans fil, des appareils photo et des caméras, des haut-parleurs, des chargeurs pour véhicules électriques, des interphones d'urgence, des stations de base 4G et 5G, des capteurs de pollution, des systèmes de transmission du son, des détecteurs de mouvement, des haut-parleurs IP en réseau; appareils et instruments de mesure et de contrôle, nommément détecteurs de mesure électroniques, pour installations d'éclairage modulaires et interactives offrant des services connectés intelligents, nommément un accès Internet sans fil, des appareils photo et des caméras, des haut-parleurs, des chargeurs pour véhicules électriques, des interphones d'urgence, des stations de base 4G et 5G, des capteurs de pollution, des systèmes de transmission du son, des détecteurs de mouvement, des haut-parleurs IP en réseau; instruments géodésiques pour l'analyse et l'essai d'installations d'éclairage modulaires et interactifs offrant des services connectés intelligents, nommément un accès Internet sans fil, des appareils photo et des caméras, des haut-parleurs, des chargeurs pour véhicules électriques, des interphones d'urgence, des stations de base 4G et 5G, des capteurs de pollution, des systèmes de transmission du son, des détecteurs de mouvement, des haut-parleurs IP en réseau; systèmes de télévision en circuit fermé de sécurité et de surveillance, nommément caméras, commutateurs, moniteurs, microphones et enregistreurs pour installations d'éclairage modulaires et interactives offrant des services connectés intelligents, nommément un accès Internet sans fil, des appareils photo et des caméras, des haut-parleurs, des chargeurs pour véhicules électriques, des interphones d'urgence, des stations de base 4G et 5G, des capteurs de pollution, des systèmes de transmission du son, des détecteurs de mouvement, des haut-parleurs IP en réseau; équipement électronique, nommément transformateurs, câbles pour ordinateurs, téléviseurs, équipement audiovidéo, matériel de télévision en circuit fermé et équipement de télécommunication, nommément matériel informatique de télécommunication, pour installations d'éclairage modulaires et interactives offrant des services connectés intelligents, nommément un accès Internet sans fil, des appareils photo et des caméras, des haut-parleurs, des chargeurs pour véhicules électriques, des interphones d'urgence, des stations de base 4G et 5G, des capteurs de pollution, des systèmes de transmission du son, des détecteurs de mouvement, des haut-parleurs IP en réseau; émetteurs, récepteurs et commandes radio pour la surveillance et le contrôle de l'éclairage public; commandes sans fil pour surveiller et contrôler à distance le fonctionnement et l'état d'autres appareils et systèmes électriques, électroniques et mécaniques, nommément de systèmes d'éclairage, sauf d'appareils de jeu; régulateurs d'éclairage; appareils d'intercommunication, nommément émetteurs-récepteurs pour télécommandes, pour installations d'éclairage; détecteurs de mouvement pour lampes de sécurité; capteurs et détecteurs pour installations d'éclairage; capteurs de mesure pour

installations d'éclairage; systèmes d'éclairage constitués de capteurs optiques et d'interrupteurs; détecteur d'humidité avec circuits de sortie numériques et analogiques intégrés pour des appareils et des applications industrielles légères afin de détecter l'humidité relative et les conditions de température environnante; systèmes de surveillance de l'environnement constitués de compteurs et de capteurs de mesure de la pression, de l'humidité, de la température et comprenant des fonctions d'alarme et de production de rapports pour installations d'éclairage modulaires et interactives offrant des services connectés intelligents, notamment un accès Internet sans fil, des appareils photo et des caméras, des haut-parleurs, des chargeurs pour véhicules électriques, des interphones d'urgence, des stations de base 4G et 5G, des capteurs de pollution, des systèmes de transmission du son, des détecteurs de mouvement, des haut-parleurs IP en réseau; capteurs électroniques pour mesurer les rayonnements solaires; systèmes de vision diurne et nocturne constitués principalement de capteurs de jour et de nuit, de caméras de jour et de nuit, de sources d'alimentation, de moyens de communication, notamment d'ordinateurs de transmission, de moniteurs et de logiciels d'exploitation pour installations d'éclairage; capteurs infrarouges actifs pour installations d'éclairage modulaires et interactives offrant des services connectés intelligents, notamment un accès Internet sans fil, des appareils photo et des caméras, des haut-parleurs, des chargeurs pour véhicules électriques, des interphones d'urgence, des stations de base 4G et 5G, des capteurs de pollution, des systèmes de transmission du son, des détecteurs de mouvement, des haut-parleurs IP en réseau; capteurs pour déterminer des températures, des positions et des distances pour installations d'éclairage modulaires et interactives; matériel de télécommunication, notamment matériel informatique de télécommunication et logiciels de télécommunication pour la surveillance et l'alerte de l'état de capteurs à distance par Internet; commandes d'éclairage à DEL pour la surveillance à distance et la télécommande d'appareils d'éclairage pour l'extérieur et pour la commande de systèmes d'éclairage; plateformes de mobilité durable, notamment processeurs de signaux numériques, appareils de traitement numérique de sons et processeurs de signaux vocaux numériques.

Classe 11

(2) Lanternes d'éclairage; lampes à DEL; luminaires; appareils d'éclairage; appareils d'éclairage, notamment lampes électriques, plafonniers, diffuseurs d'éclairage, réverbères, guirlandes lumineuses comme décorations de fête, luminaires, diffuseurs de lumière; diffuseurs de lumière; installations d'éclairage; panneaux d'éclairage; projecteurs; lampes d'ambiance; lampes solaires; lampes murales; lampes à diodes électroluminescentes [DEL]; appareils d'éclairage à diodes électroluminescentes [DEL]; installations d'éclairage à diodes électroluminescentes [DEL]; lampes d'ambiance à diodes électroluminescentes [DEL]; appareils d'éclairage à diodes électroluminescentes [DEL], notamment éclairage paysager à DEL, luminaires à DEL, ampoules à DEL, lampes de poche à DEL, pour installations d'éclairage modulaires et interactives offrant des services connectés intelligents, notamment un accès Internet sans fil, des appareils photo et des caméras, des haut-parleurs, des chargeurs pour véhicules électriques, des interphones d'urgence, des stations de base 4G et 5G, des capteurs de pollution, des systèmes de transmission du son, des détecteurs de mouvement, des haut-parleurs IP en réseau; réflecteurs de lampe; plafonnier; accessoires de plafonnier; luminaires à diodes électroluminescentes [DEL]; tubes lumineux pour l'éclairage; luminaires extérieurs; appareils d'éclairage extérieurs; lampes solaires extérieures; appareils d'éclairage muraux; luminaires muraux; réverbères; lampes d'extérieur; appareils d'éclairage infrarouges; installations d'éclairage paysager; appareils d'éclairage à DEL (diodes électroluminescentes) pour l'affichage et l'éclairage d'accentuation à usage commercial, industriel, résidentiel et architectural; dispositifs lumineux à DEL pour lampadaires, enseignes, commerces, bâtiments, et autres usages en architecture; appareils d'éclairage à DEL pour installations d'éclairage modulaires et interactives offrant des

services connectés intelligents, nommément un accès Internet sans fil, des appareils photo et des caméras, des haut-parleurs, des chargeurs pour véhicules électriques, des interphones d'urgence, des stations de base 4G et 5G, des capteurs de pollution, des systèmes de transmission du son, des détecteurs de mouvement, des haut-parleurs IP en réseau; installations d'éclairage modulaires et interactives à DEL, nommément modules à DEL, blocs d'alimentation et câblage; installations d'éclairage pour établissements sportifs; appareils d'éclairage avec capteurs de mouvement pour installations d'éclairage modulaires et interactives offrant des services connectés intelligents, nommément un accès Internet sans fil, des appareils photo et des caméras, des haut-parleurs, des chargeurs pour véhicules électriques, des interphones d'urgence, des stations de base 4G et 5G, des capteurs de pollution, des systèmes de transmission du son, des détecteurs de mouvement, des haut-parleurs IP en réseau; luminaires, dotés de diodes électroluminescentes [DEL], pour l'éclairage de rues ou de routes; éclairage extérieur, nommément lampes de pavé; appareils d'éclairage solaires, nommément appareils d'éclairage solaires pour l'intérieur et l'extérieur; ensembles d'éclairage d'autoroute, nommément poteaux d'éclairage d'autoroute; filtres pour appareils d'éclairage, nommément diffuseurs d'éclairage et filtres de lumière; lampes de poche à DEL rouges pour l'éclairage; éclairage de sécurité comprenant un capteur activé par la chaleur; éclairage de sécurité comprenant un capteur activé par le mouvement; systèmes d'éclairage intelligents et interactifs pour encourager les relations sociales dans les villes, solutions d'éclairage innovatrices pour aider les gens à se connecter à leur environnement social public et privé et solutions d'éclairage pour la mobilité durable, nommément réverbères, lampadaires et diffuseurs d'éclairage offrant des services connectés intelligents liés à la lumière.

Services

Classe 35

(1) Gestion des affaires; relations publiques; gestion des affaires dans le domaine des systèmes d'éclairage modulaires et interactifs offrant des services connectés intelligents, nommément un accès Internet sans fil, des appareils photo et des caméras, des haut-parleurs, des chargeurs pour véhicules électriques, des interphones d'urgence, des stations de base 4G et 5G, des capteurs de pollution, des systèmes de transmission du son, des détecteurs de mouvement, des haut-parleurs IP en réseau; organisation pour des tiers d'évènements, d'expositions et de fonctions à des fins commerciales, promotionnelles et publicitaires dans le domaine des systèmes d'éclairage modulaires et interactifs offrant des services connectés intelligents, nommément un accès Internet sans fil, des appareils photo et des caméras, des haut-parleurs, des chargeurs pour véhicules électriques, des interphones d'urgence, des stations de base 4G et 5G, des capteurs de pollution, des systèmes de transmission du son, des détecteurs de mouvement, des haut-parleurs IP en réseau; diffusion de publicités et de matériel promotionnel et publicitaire, nommément de prospectus, de catalogues, d'imprimés, d'échantillons dans le domaine des systèmes d'éclairage modulaires et interactifs offrant des services connectés intelligents, nommément un accès Internet sans fil, des appareils photo et des caméras, des haut-parleurs, des chargeurs pour véhicules électriques, des interphones d'urgence, des stations de base 4G et 5G, des capteurs de pollution, des systèmes de transmission du son, des détecteurs de mouvement, des haut-parleurs IP en réseau; administration commerciale de licences dans le domaine des systèmes d'éclairage modulaires et interactifs offrant des services connectés intelligents, nommément un accès Internet sans fil, des appareils photo et des caméras, des haut-parleurs, des chargeurs pour véhicules électriques, des interphones d'urgence, des stations de base 4G et 5G, des capteurs de pollution, des systèmes de transmission du son, des détecteurs de mouvement, des haut-parleurs IP en réseau; renseignements et conseils commerciaux pour les consommateurs dans le domaine des systèmes d'éclairage modulaires et interactifs offrant des services connectés intelligents, nommément un accès Internet sans fil, des appareils photo et des caméras, des haut-parleurs,

des chargeurs pour véhicules électriques, des interphones d'urgence, des stations de base 4G et 5G, des capteurs de pollution, des systèmes de transmission du son, des détecteurs de mouvement, des haut-parleurs IP en réseau; études de marché dans le domaine des systèmes d'éclairage modulaires et interactifs offrant des services connectés intelligents, notamment un accès Internet sans fil, des appareils photo et des caméras, des haut-parleurs, des chargeurs pour véhicules électriques, des interphones d'urgence, des stations de base 4G et 5G, des capteurs de pollution, des systèmes de transmission du son, des détecteurs de mouvement, des haut-parleurs IP en réseau.

Classe 41

(2) Formation pratique [démonstration] dans le domaine des systèmes d'éclairage modulaires et interactifs offrant des services connectés intelligents; organisation et tenue de colloques, de séminaires et de conférences dans le domaine des systèmes d'éclairage modulaires et interactifs offrant des services connectés intelligents; organisation d'expositions à des fins éducatives dans le domaine des systèmes d'éclairage modulaires et interactifs offrant des services connectés intelligents; production de films; publication de livres, de magazines, de périodiques, de brochures et de catalogues dans le domaine des systèmes d'éclairage modulaires et interactifs offrant des services connectés intelligents; publication de textes autres que des textes publicitaires dans le domaine des systèmes d'éclairage modulaires et interactifs offrant des services connectés intelligents; publication électronique en ligne de livres, de magazines et de brochures dans le domaine des systèmes d'éclairage modulaires et interactifs offrant des services connectés intelligents.

Revendications

Date de priorité de production: 29 août 2017, Pays ou Bureau: BELGIQUE, demande no: 1359913 en liaison avec le même genre de produits et en liaison avec le même genre de services

Numéro de la demande 1,884,720

Date de production 2018-02-23

Langue de la demande Anglais

DÉTAILS DU REQUÉRANT ET DE L'AGENT

Requérant

SCHRÉDER, Société Anonyme
Rue de Lusambo, 67
1190 Brussels
BELGIUM

Agent

LAVERY, DE BILLY, LLP
1 Place Ville Marie, Suite 4000, Montréal,
QUEBEC, H3B4M4

DÉTAILS DE LA MARQUE DE COMMERCE

Type de la marque de commerce

Dessin

Représentation visuelle

LIGHTABILITY

Produits

Classe 09

(1) Commandes électroniques pour lampes et appareils d'éclairage à DEL; détecteurs de mouvement pour lampes de sécurité; régulateurs de lumière [gradateurs] électriques; antennes pour signaux radio pour la réception, le stockage et la transmission de données pour installations d'éclairage modulaires et interactives offrant des services connectés intelligents, notamment un accès Internet sans fil, des appareils photo et des caméras, des haut-parleurs, des chargeurs pour véhicules électriques, des interphones d'urgence, des stations de base 4G et 5G, des capteurs de pollution, des systèmes de transmission du son, des détecteurs de mouvement, des haut-parleurs IP en réseau; logiciels d'interface d'ordinateur pour installations d'éclairage modulaires et interactives offrant des services connectés intelligents, notamment un accès Internet sans fil, des appareils photo et des caméras, des haut-parleurs, des chargeurs pour véhicules électriques, des interphones d'urgence, des stations de base 4G et 5G, des capteurs de pollution, des systèmes de transmission du son, des détecteurs de mouvement, des haut-parleurs IP en réseau; appareils électroniques pour la réception, le stockage et la transmission sans fil de données et de messages pour installations d'éclairage modulaires et interactives offrant des services connectés intelligents, notamment un accès Internet sans fil, des appareils photo et des caméras, des haut-parleurs, des chargeurs pour véhicules électriques, des interphones d'urgence, des stations de base 4G et 5G, des capteurs de pollution, des systèmes de transmission du son, des détecteurs de mouvement, des haut-parleurs IP en réseau, notamment installations électriques et électroniques de vidéosurveillance ainsi que systèmes de commande électrique pour systèmes d'éclairage;

appareils pour l'entrée, la sortie, la transmission et le stockage de données pour installations d'éclairage modulaires et interactives offrant des services connectés intelligents, nommément un accès Internet sans fil, des appareils photo et des caméras, des haut-parleurs, des chargeurs pour véhicules électriques, des interphones d'urgence, des stations de base 4G et 5G, des capteurs de pollution, des systèmes de transmission du son, des détecteurs de mouvement, des haut-parleurs IP en réseau, nommément unités centrales de traitement et commutateurs pour réseaux informatiques pour systèmes d'éclairage; appareils d'analyse de l'air, nommément compteurs de particules pour évaluer la qualité de l'air; contrôleurs de charge électrique pour installations d'éclairage modulaires et interactives offrant des services connectés intelligents, nommément un accès Internet sans fil, des appareils photo et des caméras, des haut-parleurs, des chargeurs pour véhicules électriques, des interphones d'urgence, des stations de base 4G et 5G, des capteurs de pollution, des systèmes de transmission du son, des détecteurs de mouvement, des haut-parleurs IP en réseau; commandes sans fil pour surveiller et contrôler des appareils électroniques, nommément des interrupteurs d'éclairage pour installations d'éclairage modulaires et interactives offrant des services connectés intelligents, nommément un accès Internet sans fil, des appareils photo et des caméras, des haut-parleurs, des chargeurs pour véhicules électriques, des interphones d'urgence, des stations de base 4G et 5G, des capteurs de pollution, des systèmes de transmission du son, des détecteurs de mouvement, des haut-parleurs IP en réseau; appareils de commande, d'analyse et de surveillance électriques, nommément systèmes de commande électrique pour systèmes d'éclairage, installations électriques et électroniques de vidéosurveillance, détecteurs de mouvement pour lampes de sécurité, panneaux électriques et panneaux de commande d'éclairage, capteurs optiques, connecteurs électriques, sondes de température, capteurs de distance, transformateurs électriques, pour installations d'éclairage modulaires et interactives offrant des services connectés intelligents, nommément un accès Internet sans fil, des appareils photo et des caméras, des haut-parleurs, des chargeurs pour véhicules électriques, des interphones d'urgence, des stations de base 4G et 5G, des capteurs de pollution, des systèmes de transmission du son, des détecteurs de mouvement, des haut-parleurs IP en réseau; appareils et instruments de mesure et de contrôle, nommément détecteurs de mesure électroniques, pour installations d'éclairage modulaires et interactives offrant des services connectés intelligents, nommément un accès Internet sans fil, des appareils photo et des caméras, des haut-parleurs, des chargeurs pour véhicules électriques, des interphones d'urgence, des stations de base 4G et 5G, des capteurs de pollution, des systèmes de transmission du son, des détecteurs de mouvement, des haut-parleurs IP en réseau; instruments géodésiques pour l'analyse et l'essai d'installations d'éclairage modulaires et interactifs offrant des services connectés intelligents, nommément un accès Internet sans fil, des appareils photo et des caméras, des haut-parleurs, des chargeurs pour véhicules électriques, des interphones d'urgence, des stations de base 4G et 5G, des capteurs de pollution, des systèmes de transmission du son, des détecteurs de mouvement, des haut-parleurs IP en réseau; systèmes de télévision en circuit fermé de sécurité et de surveillance, nommément caméras, commutateurs, moniteurs, microphones et enregistreurs pour installations d'éclairage modulaires et interactives offrant des services connectés intelligents, nommément un accès Internet sans fil, des appareils photo et des caméras, des haut-parleurs, des chargeurs pour véhicules électriques, des interphones d'urgence, des stations de base 4G et 5G, des capteurs de pollution, des systèmes de transmission du son, des détecteurs de mouvement, des haut-parleurs IP en réseau; équipement électronique, nommément transformateurs, câbles pour ordinateurs, téléviseurs, équipement audiovidéo, matériel de télévision en circuit fermé et équipement de télécommunication, nommément matériel informatique de télécommunication, pour installations d'éclairage modulaires et interactives offrant des services connectés intelligents, nommément un accès Internet sans fil, des appareils photo et des caméras, des haut-parleurs, des chargeurs pour véhicules électriques, des interphones d'urgence, des

stations de base 4G et 5G, des capteurs de pollution, des systèmes de transmission du son, des détecteurs de mouvement, des haut-parleurs IP en réseau; émetteurs, récepteurs et commandes radio pour la surveillance et le contrôle de l'éclairage public; commandes sans fil pour surveiller et contrôler à distance le fonctionnement et l'état d'autres appareils ou systèmes électriques, électroniques et mécaniques, notamment de systèmes d'éclairage, sauf d'appareils de jeu; régulateurs d'éclairage; appareils d'intercommunication, notamment émetteurs-récepteurs pour télécommandes, pour installations d'éclairage; détecteurs de mouvement pour lampes de sécurité; capteurs et détecteurs pour installations d'éclairage; capteurs de mesure pour installations d'éclairage; systèmes d'éclairage constitués de capteurs optiques et d'interrupteurs; détecteur d'humidité avec circuits de sortie numériques et analogiques intégrés pour des appareils et des applications industrielles légères afin de détecter l'humidité relative et les conditions de température environnante; systèmes de surveillance de l'environnement constitués de compteurs et de capteurs de mesure de la pression, de l'humidité, de la température et comprenant des fonctions d'alarme et de production de rapports pour installations d'éclairage modulaires et interactives offrant des services connectés intelligents, notamment un accès Internet sans fil, des appareils photo et des caméras, des haut-parleurs, des chargeurs pour véhicules électriques, des interphones d'urgence, des stations de base 4G et 5G, des capteurs de pollution, des systèmes de transmission du son, des détecteurs de mouvement, des haut-parleurs IP en réseau; capteurs électroniques pour mesurer les rayonnements solaires; systèmes de vision diurne et nocturne constitués principalement de capteurs de jour et de nuit, de caméras de jour et de nuit, de sources d'alimentation, de moyens de communication, notamment d'ordinateurs de transmission, de moniteurs et de logiciels d'exploitation pour installations d'éclairage; capteurs infrarouges actifs pour installations d'éclairage modulaires et interactives offrant des services connectés intelligents, notamment un accès Internet sans fil, des appareils photo et des caméras, des haut-parleurs, des chargeurs pour véhicules électriques, des interphones d'urgence, des stations de base 4G et 5G, des capteurs de pollution, des systèmes de transmission du son, des détecteurs de mouvement, des haut-parleurs IP en réseau; capteurs pour déterminer des températures, des positions et des distances pour installations d'éclairage modulaires et interactives; matériel de télécommunication, notamment matériel informatique de télécommunication et logiciels de télécommunication pour la surveillance et l'alerte de l'état de capteurs à distance par Internet; commandes d'éclairage à DEL pour la surveillance à distance et la télécommande d'appareils d'éclairage pour l'extérieur et pour la commande de systèmes d'éclairage; plateformes de mobilité durable, notamment processeurs de signaux numériques, appareils de traitement numérique de sons et processeurs de signaux vocaux numériques.

Classe 11

(2) Lanternes d'éclairage; lampes à DEL; luminaires; appareils d'éclairage; appareils d'éclairage, notamment lampes électriques, plafonniers, diffuseurs d'éclairage, réverbères, guirlandes lumineuses comme décorations de fête, luminaires, diffuseurs de lumière; diffuseurs de lumière; installations d'éclairage; panneaux d'éclairage; projecteurs; lampes d'ambiance; lampes solaires; lampes murales; lampes à diodes électroluminescentes [DEL]; appareils d'éclairage à diodes électroluminescentes [DEL]; installations d'éclairage à diodes électroluminescentes [DEL]; lampes d'ambiance à diodes électroluminescentes [DEL]; appareils d'éclairage à diodes électroluminescentes [DEL], notamment éclairage paysager à DEL, luminaires à DEL, ampoules à DEL, lampes de poche à DEL, pour installations d'éclairage modulaires et interactives offrant des services connectés intelligents, notamment un accès Internet sans fil, des appareils photo et des caméras, des haut-parleurs, des chargeurs pour véhicules électriques, des interphones d'urgence, des stations de base 4G et 5G, des capteurs de pollution, des systèmes de transmission du son, des détecteurs de mouvement, des haut-parleurs IP en réseau; réflecteurs

de lampe; plafonnier; accessoires de plafonnier; luminaires à diodes électroluminescentes [DEL]; tubes lumineux pour l'éclairage; luminaires extérieurs; appareils d'éclairage extérieurs; lampes solaires extérieures; appareils d'éclairage muraux; luminaires muraux; réverbères; lampes d'extérieur; appareils d'éclairage infrarouges; installations d'éclairage paysager; appareils d'éclairage à DEL (diodes électroluminescentes) pour l'affichage et l'éclairage d'accentuation à usage commercial, industriel, résidentiel et architectural; dispositifs lumineux à DEL pour lampadaires, enseignes, commerces, bâtiments, et autres usages en architecture; appareils d'éclairage à DEL pour installations d'éclairage modulaires et interactives offrant des services connectés intelligents, notamment un accès Internet sans fil, des appareils photo et des caméras, des haut-parleurs, des chargeurs pour véhicules électriques, des interphones d'urgence, des stations de base 4G et 5G, des capteurs de pollution, des systèmes de transmission du son, des détecteurs de mouvement, des haut-parleurs IP en réseau; installations d'éclairage modulaires et interactives à DEL, notamment modules à DEL, blocs d'alimentation et câblage; installations d'éclairage pour établissements sportifs; appareils d'éclairage avec capteurs de mouvement pour installations d'éclairage modulaires et interactives offrant des services connectés intelligents, notamment un accès Internet sans fil, des appareils photo et des caméras, des haut-parleurs, des chargeurs pour véhicules électriques, des interphones d'urgence, des stations de base 4G et 5G, des capteurs de pollution, des systèmes de transmission du son, des détecteurs de mouvement, des haut-parleurs IP en réseau; luminaires, dotés de diodes électroluminescentes [DEL], pour l'éclairage de rues ou de routes; éclairage extérieur, notamment lampes de pavé; appareils d'éclairage solaires, notamment appareils d'éclairage solaires pour l'intérieur et l'extérieur; ensembles d'éclairage d'autoroute, notamment poteaux d'éclairage d'autoroute; filtres pour appareils d'éclairage, notamment diffuseurs d'éclairage et filtres de lumière; lampes de poche à DEL rouges pour l'éclairage; éclairage de sécurité comprenant un capteur activé par la chaleur; éclairage de sécurité comprenant un capteur activé par le mouvement; systèmes d'éclairage intelligents et interactifs pour encourager les relations sociales dans les villes, solutions d'éclairage innovatrices pour aider les gens à se connecter à leur environnement social public et privé et solutions d'éclairage pour la mobilité durable, notamment réverbères, lampadaires et diffuseurs d'éclairage offrant des services connectés intelligents liés à la lumière.

Services

Classe 35

(1) Gestion des affaires; relations publiques; gestion des affaires dans le domaine des systèmes d'éclairage modulaires et interactifs offrant des services connectés intelligents, notamment un accès Internet sans fil, des appareils photo et des caméras, des haut-parleurs, des chargeurs pour véhicules électriques, des interphones d'urgence, des stations de base 4G et 5G, des capteurs de pollution, des systèmes de transmission du son, des détecteurs de mouvement, des haut-parleurs IP en réseau; organisation pour des tiers d'événements, d'expositions et de fonctions à des fins commerciales, promotionnelles et publicitaires dans le domaine des systèmes d'éclairage modulaires et interactifs offrant des services connectés intelligents, notamment un accès Internet sans fil, des appareils photo et des caméras, des haut-parleurs, des chargeurs pour véhicules électriques, des interphones d'urgence, des stations de base 4G et 5G, des capteurs de pollution, des systèmes de transmission du son, des détecteurs de mouvement, des haut-parleurs IP en réseau; diffusion de publicités et de matériel promotionnel et publicitaire, notamment de prospectus, de catalogues, d'imprimés, d'échantillons dans le domaine des systèmes d'éclairage modulaires et interactifs offrant des services connectés intelligents, notamment un accès Internet sans fil, des appareils photo et des caméras, des haut-parleurs, des chargeurs pour véhicules électriques, des interphones d'urgence, des stations de base 4G et 5G, des capteurs de pollution, des systèmes de transmission du son, des détecteurs de mouvement, des haut-parleurs IP en

réseau; administration commerciale de licences dans le domaine des systèmes d'éclairage modulaires et interactifs offrant des services connectés intelligents, notamment un accès Internet sans fil, des appareils photo et des caméras, des haut-parleurs, des chargeurs pour véhicules électriques, des interphones d'urgence, des stations de base 4G et 5G, des capteurs de pollution, des systèmes de transmission du son, des détecteurs de mouvement, des haut-parleurs IP en réseau; renseignements et conseils commerciaux pour les consommateurs dans le domaine des systèmes d'éclairage modulaires et interactifs offrant des services connectés intelligents, notamment un accès Internet sans fil, des appareils photo et des caméras, des haut-parleurs, des chargeurs pour véhicules électriques, des interphones d'urgence, des stations de base 4G et 5G, des capteurs de pollution, des systèmes de transmission du son, des détecteurs de mouvement, des haut-parleurs IP en réseau; études de marché dans le domaine des systèmes d'éclairage modulaires et interactifs offrant des services connectés intelligents, notamment un accès Internet sans fil, des appareils photo et des caméras, des haut-parleurs, des chargeurs pour véhicules électriques, des interphones d'urgence, des stations de base 4G et 5G, des capteurs de pollution, des systèmes de transmission du son, des détecteurs de mouvement, des haut-parleurs IP en réseau.

Classe 41

(2) Formation pratique [démonstration] dans le domaine des systèmes d'éclairage modulaires et interactifs offrant des services connectés intelligents; organisation et tenue de colloques, de séminaires et de conférences dans le domaine des systèmes d'éclairage modulaires et interactifs offrant des services connectés intelligents; organisation d'expositions à des fins éducatives dans le domaine des systèmes d'éclairage modulaires et interactifs offrant des services connectés intelligents; production de films; publication de livres, de magazines, de périodiques, de brochures et de catalogues dans le domaine des systèmes d'éclairage modulaires et interactifs offrant des services connectés intelligents; publication de textes autres que des textes publicitaires dans le domaine des systèmes d'éclairage modulaires et interactifs offrant des services connectés intelligents; publication électronique en ligne de livres, de magazines et de brochures dans le domaine des systèmes d'éclairage modulaires et interactifs offrant des services connectés intelligents.

Revendications

Date de priorité de production: 29 août 2017, Pays ou Bureau: BELGIQUE, demande no: 1359911 en liaison avec le même genre de produits et en liaison avec le même genre de services

Numéro de la demande 1,885,499

Date de production 2018-02-28

Langue de la demande Français

DÉTAILS DU REQUÉRANT ET DE L'AGENT

Requérant

ALLIANCE LOIRE, société organisée selon les lois françaises
Route de La Perrière
49260 SAINT-CYR-EN-BOURG
FRANCE

Agent

LIVERY, DE BILLY, LLP
1 Place Ville Marie, Suite 4000, Montréal,
QUÉBEC, H3B4M4

DÉTAILS DE LA MARQUE DE COMMERCE

ROMANCE DE LOIRE

Type de la marque de commerce

Caractères standard

Produits

Classe 33

Vins bénéficiant d'une appellation d'origine protégée ou d'une d'appellation d'origine contrôlée comportant le terme ' Loire '

Numéro de la demande 1,885,652

Date de production 2018-03-01

Langue de la demande Français

DÉTAILS DU REQUÉRANT ET DE L'AGENT

Requérant

I.G.E.+X.A.O., Société anonyme à conseil
d'administration
16 BOULEVARD DEODAT DE SEVERAC
F-31770 COLOMIERS
FRANCE

Agent

BROUILLETTE LEGAL INC.
1050, Côte du Beaver Hall, Bureau 1500,
MONTREAL, QUÉBEC, H2Z0A5

DÉTAILS DE LA MARQUE DE COMMERCE

IGE+XAO

Type de la marque de commerce

Mot

Produits

Classe 09

Appareils de traitement de données, nommément, matériel informatique de traitement des données pour la conception assistée par ordinateur; logiciels de conception assistée par ordinateur; logiciels de conception assistée par ordinateur pour la conception mécanique et industrielle; logiciels pour la gestion du cycle de vie d'équipements électriques, nommément, pour la conception, la configuration, l'entretien et la surveillance d'équipements électriques dans le domaine de la conception assistée par ordinateur; logiciels de simulation visant à simuler le parcours d'usinage de composants électriques, mécaniques et hydrauliques; logiciels pour la fabrication assistée par ordinateur d'équipements électriques; logiciels de conception et de modification de câblages électriques; logiciels de fabrication assistée par ordinateur dans le domaine de l'électricité industrielle, nommément, logiciels pour la configuration, l'entretien, la surveillance et l'optimisation des lignes de montage et la maintenance des machines.

Services

Classe 41

(1) Services de formation à l'utilisation de logiciels de conception assistée par ordinateur, de logiciels de gestion du cycle de vie d'équipements électriques, de logiciels de simulation dédiée à l'électricité; édition de logiciels dans le domaine de l'ingénierie mécanique.

Classe 42

(2) Services de conception, d'installation et de maintenance de logiciels; services de programmation pour ordinateurs; services de programmation informatique dans les domaines de la conception assistée par ordinateur, de la gestion du cycle de vie d'équipements électriques et de simulation dédiée à l'électricité; services d'un ingénieur informatique; informations et conseils en matière de technologie informatique et de programmation par le biais de sites web dans les domaines de la conception assistée par ordinateur, de la gestion du cycle de vie d'équipements électriques et de simulation dédiée à l'électricité; conception et développement de logiciels de

conception assistée par ordinateur, nommément, conception et développement de logiciels pour la gestion du cycle de vie d'équipements électriques, de logiciels pour simuler le parcours d'usinage de composants électriques.

Numéro de la demande 1,885,737

Date de production 2018-03-01

Langue de la demande Anglais

DÉTAILS DU REQUÉRANT

Requérant

Elite Window Cleaning Inc.
4-28 Steve Fonyo Dr
Kingston,
ONTARIO
K7M8N9

DÉTAILS DE LA MARQUE DE COMMERCE

Type de la marque de commerce

Dessin

Représentation visuelle



Revendication de couleur

La couleur est revendiquée comme caractéristique de la marque de commerce. Le E majuscule du mot « Elite » est rouge. Les autres lettres et éléments de dessin de la marque de commerce sont noirs.

Services

Classe 37

Services de nettoyage de fenêtres, services de nettoyage de gouttières, services de nettoyage de revêtements extérieurs.

Numéro de la demande 1,886,110**Date de production** 2018-03-05**Langue de la demande** Anglais

DÉTAILS DU REQUÉRANT ET DE L'AGENT

Requérant

OLYMPUS CORPORATION, a legal entity
2951 Ishikawa-machi
Hachioji-shi
Tokyo
192-8507
JAPAN

Agent

RICHES, MCKENZIE & HERBERT LLP
SUITE 1800, 2 BLOOR STREET EAST,
TORONTO, ONTARIO, M4W3J5

DÉTAILS DE LA MARQUE DE COMMERCE

OLYMPUS

Type de la marque de commerce

Mot

Produits**Classe 09**

Ordinateurs vestimentaires, nommément ordinateurs vestimentaires sous forme de montres intelligentes et ordinateurs vestimentaires sous forme de lunettes intelligentes; assistants numériques personnels; logiciels d'application pour assistants numériques personnels, nommément logiciels pour assistants numériques personnels pour le stockage, la gestion, le traitement, la consultation, l'analyse et la transmission de données et d'information, et pour la collecte et la transmission d'information sur les services en ligne de tiers; logiciels infonuagiques, nommément logiciels infonuagiques téléchargeables pour le stockage, la gestion, le traitement, la consultation, l'analyse et la transmission de données et d'information, nommément d'images, de résultats d'inspection, de résultats d'analyse, de résultats de mesure provenant de microscopes biologiques et d'équipement de culture cellulaire dans le domaine des sciences biologiques, nommément de systèmes de surveillance d'incubation, de compteurs de cellules automatisés et de microscopes pour la culture, d'images, de résultats d'inspection, de résultats d'analyse, de résultats de mesure provenant d'endoscopes industriels, de microscopes industriels, d'équipement d'inspection et d'équipement d'analyse dans le domaine de l'industrie, nommément de machines d'essai non destructif et d'analyseurs de fluorescence X, d'images, de données audio enregistrées par appareils photo et caméras, téléphones intelligents, ordinateurs tablettes et enregistreurs vocaux dans les domaines des appareils photo, des caméras et du contenu audio, ainsi que d'images, de résultats d'inspection, de résultats d'analyse, de diagnostics provenant d'endoscopes médicaux et d'équipement médical, nommément d'une plateforme d'imagerie chirurgicale et d'appareils pour laver et stériliser, et pour la collecte et la transmission d'information sur les services en ligne de tiers; programmes informatiques pour le stockage, la gestion, le traitement, la consultation, l'analyse et la transmission de données et d'information, nommément d'images, de résultats d'inspection, de résultats d'analyse, de résultats de mesure provenant de microscopes biologiques et d'équipement de culture cellulaire dans le domaine des sciences biologiques, nommément de systèmes de surveillance d'incubation, de compteurs de cellules automatisés, et de microscopes pour la culture, d'images, de résultats d'inspection, de résultats d'analyse, de résultats de mesure provenant d'endoscopes industriels, de microscopes industriels, d'équipement

d'inspection et d'équipement d'analyse dans le domaine de l'industrie, nommément de machines d'essai non destructif et d'analyseurs de fluorescence X, d'images, de données audio enregistrées par appareils photo et caméras, téléphones intelligents, ordinateurs tablettes et enregistreurs vocaux dans les domaines des appareils photo, des caméras et du contenu audio, ainsi que d'images, de résultats d'inspection, de résultats d'analyse, de diagnostics provenant d'endoscopes médicaux et d'équipement médical, nommément d'une plateforme d'imagerie chirurgicale et d'appareils pour laver et stériliser, et pour la collecte et la transmission d'information sur les services en ligne de tiers.

Services

Classe 35

(1) Services de consultation dans le domaine de la systématisation d'information dans des bases de données.

Classe 37

(2) Réparation et entretien d'appareils et d'instruments médicaux pour la surveillance d'endoscopes médicaux, de processeurs d'images médicales, d'appareils d'imagerie médicale, d'appareils et d'instruments chirurgicaux à usage médical, et offre d'information concernant la réparation et l'entretien d'appareils et d'instruments médicaux pour la surveillance d'endoscopes médicaux, de processeurs d'images médicales, d'appareils d'imagerie médicale, d'appareils et d'instruments chirurgicaux à usage médical; stérilisation d'appareils et d'instruments médicaux et offre d'information concernant la stérilisation d'appareils et d'instruments médicaux; réparation et entretien de machines et d'appareils optiques et offre d'information concernant la réparation et l'entretien d'appareillage optique; réparation et entretien de machines et d'appareils photographiques et offre d'information concernant la réparation et l'entretien de machines et d'appareils photographiques; réparation et entretien de machines et d'appareils électroniques, nommément d'appareils photo et de caméras numériques, d'instruments d'essai non destructif et de microscopes et offre d'information concernant la réparation et l'entretien de machines et d'appareils électroniques, nommément d'appareils photo et de caméras numériques, d'instruments d'essai non destructif et de microscopes; réparation et entretien de machines et d'appareils de télécommunication et offre d'information concernant la réparation et l'entretien de machines et d'appareils de télécommunication; réparation et entretien d'appareils et instruments de laboratoire et offre d'information concernant la réparation et l'entretien d'appareils et d'instruments de laboratoire; réparation et entretien de machines de mesure et d'essai et offre d'information concernant la réparation ou l'entretien de machines de mesure et d'essai.

Classe 41

(3) Organisation et tenue de cours de formation, nommément de vidéos éducatives, d'ateliers dans les domaines du traitement du cancer, des sciences biologiques, de la science médicale et de l'industrie ainsi que des technologies d'inspection et de mesure.

Classe 42

(4) Hébergement de portails Web; offre de programmes informatiques pour des portails par Internet ou par téléphone mobile, nommément offre de logiciels en ligne non téléchargeables pour le stockage, la gestion, le traitement, la consultation, l'analyse et la transmission de données et d'information, nommément d'images, de résultats d'inspection, de résultats d'analyse, de résultats de mesure provenant de microscopes biologiques et d'équipement de culture cellulaire dans le domaine des sciences biologiques, nommément de systèmes de surveillance d'incubation, de compteurs de cellules automatisés, et de microscopes pour la culture, d'images, de résultats d'inspection, de résultats d'analyse, de résultats de mesure provenant d'endoscopes industriels,

de microscopes industriels, d'équipement d'inspection et d'équipement d'analyse dans le domaine de l'industrie, nommément de machines d'essai non destructif et d'analyseurs de fluorescence X, d'images, de données audio enregistrées par appareils photo et caméras, téléphones intelligents, ordinateurs tablettes et enregistreurs vocaux dans les domaines des appareils photo, des caméras et du contenu audio, ainsi que d'images, de résultats d'inspection, de résultats d'analyse, de diagnostics provenant d'endoscopes médicaux et d'équipement médical, nommément d'une plateforme d'imagerie chirurgicale et d'appareils pour laver et stériliser, et pour la collecte et la transmission d'information sur les services en ligne de tiers; logiciel-service, nommément services de logiciel-service (SaaS), à savoir logiciels pour le stockage, la gestion, le traitement, la consultation, l'analyse et la transmission de données et d'information, nommément d'images, de résultats d'inspection, de résultats d'analyse, de résultats de mesure provenant de microscopes biologiques et d'équipement de culture cellulaire dans le domaine des sciences biologiques, nommément de systèmes de surveillance d'incubation, de compteurs de cellules automatisés et de microscopes pour la culture, d'images, de résultats d'inspection, de résultats d'analyse, de résultats de mesure provenant d'endoscopes industriels, de microscopes industriels, d'équipement d'inspection et d'équipement d'analyse dans le domaine de l'industrie, nommément de machines d'essai non destructif et d'analyseurs de fluorescence X, d'images, de données audio enregistrées par appareils photo et caméras, téléphones intelligents, ordinateurs tablettes et enregistreurs vocaux dans les domaines des appareils photo, des caméras et du contenu audio ainsi que d'images, de résultats d'inspection, de résultats d'analyse, de diagnostics provenant d'endoscopes médicaux et d'équipement médical, nommément d'une plateforme d'imagerie chirurgicale et d'appareils pour laver et stériliser, et pour la collecte et la transmission d'information sur les services en ligne de tiers; stockage de données en ligne, nommément stockage général de données électroniques; offre de programmes informatiques, nommément offre d'utilisation temporaire de logiciels non téléchargeables pour l'analyse d'images à des fins médicales; recherche scientifique assistée par ordinateur, essai et analyse dans le domaine des images provenant d'endoscopes médicaux et chirurgicaux; recherche en sciences biologiques, industrielle et médicale et développement de produits pour des tiers dans les domaines suivants : recherche universitaire, aérospatiale, automobiles, biotechnologie, science, articles pour la maison, appareils électroniques, énergie, environnement, travail des métaux, verres, céramique, matières dangereuses, structures, inspection, fabrication, analyse de matériaux, métaux, mines, géologie, minéraux, pétrole, gaz, pharmacies, pipelines, plastique, assurance de la qualité, gestion de la qualité, chemins de fer, services publics, défense et inspection de soudures.

Classe 44

(5) Services de diagnostic médical à l'aide d'images; services intermédiaires ayant trait au diagnostic médical à l'aide d'images pour détecter les signes de troubles médicaux; offre d'information médicale dans les domaines de l'équipement d'endoscopie et des interventions endoscopiques.

Revendications

Date de priorité de production: 19 février 2018, Pays ou Bureau: JAPON, demande no: 2018-020001 en liaison avec le même genre de produits et en liaison avec le même genre de services

Numéro de la demande 1,886,162**Date de production** 2018-03-05**Langue de la demande** Anglais

DÉTAILS DU REQUÉRANT ET DE L'AGENT

Requérant

SCHRÉDER, Société Anonyme
Rue de Lusambo, 67
B-1190 Brussels
BELGIUM

Agent

LAVERY, DE BILLY, LLP
1 Place Ville Marie, Suite 4000, Montréal,
QUEBEC, H3B4M4

DÉTAILS DE LA MARQUE DE COMMERCE

LIGHTABILITY

Type de la marque de commerce

Caractères standard

Produits**Classe 09**

(1) Commandes électroniques pour lampes et appareils d'éclairage à DEL; détecteurs de mouvement pour lampes de sécurité; régulateurs de lumière [gradateurs] électriques; antennes pour signaux radio pour la réception, le stockage et la transmission sans fil de données pour installations d'éclairage modulaires et interactives offrant des services connectés intelligents, nommément un accès Internet sans fil, des appareils photo et des caméras, des haut-parleurs, des chargeurs pour véhicules électriques, des interphones d'urgence, des stations de base 4G et 5G, des capteurs de pollution, des systèmes de transmission du son, des détecteurs de mouvement, des haut-parleurs IP en réseau; logiciels d'interface d'ordinateur pour installations d'éclairage modulaires et interactives offrant des services connectés intelligents, nommément un accès Internet sans fil, des appareils photo et des caméras, des haut-parleurs, des chargeurs pour véhicules électriques, des interphones d'urgence, des stations de base 4G et 5G, des capteurs de pollution, des systèmes de transmission du son, des détecteurs de mouvement, des haut-parleurs IP en réseau; appareils électroniques pour la réception, le stockage et la transmission sans fil de données et de messages pour installations d'éclairage modulaires et interactives offrant des services connectés intelligents, nommément un accès Internet sans fil, des appareils photo et des caméras, des haut-parleurs, des chargeurs pour véhicules électriques, des interphones d'urgence, des stations de base 4G et 5G, des capteurs de pollution, des systèmes de transmission du son, des détecteurs de mouvement, des haut-parleurs IP en réseau, nommément installations électriques et électroniques de vidéosurveillance ainsi que systèmes de commande électrique pour systèmes d'éclairage; appareils pour l'entrée, la sortie, la transmission et le stockage de données pour installations d'éclairage modulaires et interactives offrant des services connectés intelligents, nommément un accès Internet sans fil, des appareils photo et des caméras, des haut-parleurs, des chargeurs pour véhicules électriques, des interphones d'urgence, des stations de base 4G et 5G, des capteurs de pollution, des systèmes de transmission du son, des détecteurs de mouvement, des haut-parleurs IP en réseau, nommément unités centrales de traitement et commutateurs pour réseaux informatiques pour systèmes d'éclairage; appareils d'analyse de l'air, nommément compteurs de particules pour évaluer la qualité de l'air; contrôleurs de charge électrique pour installations d'éclairage modulaires et interactives offrant des services connectés intelligents, nommément un accès Internet sans fil, des appareils photo et des caméras, des haut-

parleurs, des chargeurs pour véhicules électriques, des interphones d'urgence, des stations de base 4G et 5G, des capteurs de pollution, des systèmes de transmission du son, des détecteurs de mouvement, des haut-parleurs IP en réseau; commandes sans fil pour surveiller et contrôler des appareils électroniques, notamment des interrupteurs d'éclairage pour installations d'éclairage modulaires et interactives offrant des services connectés intelligents, notamment un accès Internet sans fil, des appareils photo et des caméras, des haut-parleurs, des chargeurs pour véhicules électriques, des interphones d'urgence, des stations de base 4G et 5G, des capteurs de pollution, des systèmes de transmission du son, des détecteurs de mouvement, des haut-parleurs IP en réseau; appareils de commande, d'analyse et de surveillance électriques, notamment systèmes de commande électrique pour systèmes d'éclairage, installations électriques et électroniques de vidéosurveillance, détecteurs de mouvement pour lampes de sécurité, panneaux électriques et panneaux de commande d'éclairage, capteurs optiques, connecteurs électriques, sondes de température, capteurs de distance, transformateurs électriques, pour installations d'éclairage modulaires et interactives offrant des services connectés intelligents, notamment un accès Internet sans fil, des appareils photo et des caméras, des haut-parleurs, des chargeurs pour véhicules électriques, des interphones d'urgence, des stations de base 4G et 5G, des capteurs de pollution, des systèmes de transmission du son, des détecteurs de mouvement, des haut-parleurs IP en réseau; appareils et instruments de mesure et de contrôle, notamment détecteurs de mesure électroniques, pour installations d'éclairage modulaires et interactives offrant des services connectés intelligents, notamment un accès Internet sans fil, des appareils photo et des caméras, des haut-parleurs, des chargeurs pour véhicules électriques, des interphones d'urgence, des stations de base 4G et 5G, des capteurs de pollution, des systèmes de transmission du son, des détecteurs de mouvement, des haut-parleurs IP en réseau; instruments géodésiques pour l'analyse et l'essai d'installations d'éclairage modulaires et interactifs offrant des services connectés intelligents, notamment un accès Internet sans fil, des appareils photo et des caméras, des haut-parleurs, des chargeurs pour véhicules électriques, des interphones d'urgence, des stations de base 4G et 5G, des capteurs de pollution, des systèmes de transmission du son, des détecteurs de mouvement, des haut-parleurs IP en réseau; systèmes de télévision en circuit fermé de sécurité et de surveillance, notamment caméras, commutateurs, moniteurs, microphones et enregistreurs pour installations d'éclairage modulaires et interactives offrant des services connectés intelligents, notamment un accès Internet sans fil, des appareils photo et des caméras, des haut-parleurs, des chargeurs pour véhicules électriques, des interphones d'urgence, des stations de base 4G et 5G, des capteurs de pollution, des systèmes de transmission du son, des détecteurs de mouvement, des haut-parleurs IP en réseau; équipement électronique, notamment transformateurs, câbles pour ordinateurs, téléviseurs, équipement audiovidéo, matériel de télévision en circuit fermé et équipement de télécommunication, notamment matériel informatique de télécommunication, pour installations d'éclairage modulaires et interactives offrant des services connectés intelligents, notamment un accès Internet sans fil, des appareils photo et des caméras, des haut-parleurs, des chargeurs pour véhicules électriques, des interphones d'urgence, des stations de base 4G et 5G, des capteurs de pollution, des systèmes de transmission du son, des détecteurs de mouvement, des haut-parleurs IP en réseau; émetteurs, récepteurs et commandes radio pour la surveillance et le contrôle de l'éclairage public; commandes sans fil pour surveiller et contrôler à distance le fonctionnement et l'état d'autres appareils ou systèmes électriques, électroniques et mécaniques, notamment de systèmes d'éclairage, sauf d'appareils de jeu; régulateurs d'éclairage; appareils d'intercommunication, notamment émetteurs-récepteurs pour télécommandes, pour installations d'éclairage; détecteurs de mouvement pour lampes de sécurité; capteurs et détecteurs pour installations d'éclairage; capteurs de mesure pour installations d'éclairage; systèmes d'éclairage constitués de capteurs optiques et d'interrupteurs; détecteur d'humidité avec circuits de sortie numériques et analogiques intégrés pour des appareils et des

applications industrielles légères afin de détecter l'humidité relative et les conditions de température environnante; systèmes de surveillance de l'environnement constitués de compteurs et de capteurs de mesure de la pression, de l'humidité, de la température et comprenant des fonctions d'alarme et de production de rapports pour installations d'éclairage modulaires et interactives offrant des services connectés intelligents, nommément un accès Internet sans fil, des appareils photo et des caméras, des haut-parleurs, des chargeurs pour véhicules électriques, des interphones d'urgence, des stations de base 4G et 5G, des capteurs de pollution, des systèmes de transmission du son, des détecteurs de mouvement, des haut-parleurs IP en réseau; capteurs électroniques pour mesurer les rayonnements solaires; systèmes de vision diurne et nocturne constitués principalement de capteurs de jour et de nuit, de caméras de jour et de nuit, de sources d'alimentation, de moyens de communication, nommément d'ordinateurs de transmission, de moniteurs et de logiciels d'exploitation pour installations d'éclairage; capteurs infrarouges actifs pour installations d'éclairage modulaires et interactives offrant des services connectés intelligents, nommément un accès Internet sans fil, des appareils photo et des caméras, des haut-parleurs, des chargeurs pour véhicules électriques, des interphones d'urgence, des stations de base 4G et 5G, des capteurs de pollution, des systèmes de transmission du son, des détecteurs de mouvement, des haut-parleurs IP en réseau; capteurs pour déterminer des températures, des positions et des distances pour installations d'éclairage modulaires et interactives; matériel de télécommunication, nommément matériel informatique de télécommunication et logiciels de télécommunication pour la surveillance et l'alerte de l'état de capteurs à distance par Internet; commandes d'éclairage à DEL pour la surveillance à distance et la télécommande d'appareils d'éclairage pour l'extérieur et pour la commande de systèmes d'éclairage; plateformes de mobilité durable, nommément processeurs de signaux numériques, appareils de traitement numérique de sons et processeurs de signaux vocaux numériques.

Classe 11

(2) Lanternes d'éclairage; lampes à DEL; luminaires; appareils d'éclairage; appareils d'éclairage, nommément lampes électriques, plafonniers, diffuseurs d'éclairage, réverbères, guirlandes lumineuses comme décorations de fête, luminaires, diffuseurs de lumière; diffuseurs de lumière; installations d'éclairage; panneaux d'éclairage; projecteurs; lampes d'ambiance; lampes solaires; lampes murales; lampes à diodes électroluminescentes [DEL]; appareils d'éclairage à diodes électroluminescentes [DEL]; installations d'éclairage à diodes électroluminescentes [DEL]; lampes d'ambiance à diodes électroluminescentes [DEL]; appareils d'éclairage à diodes électroluminescentes [DEL], nommément éclairage paysager à DEL, luminaires à DEL, ampoules à DEL, lampes de poche à DEL, pour installations d'éclairage modulaires et interactives offrant des services connectés intelligents, nommément un accès Internet sans fil, des appareils photo et des caméras, des haut-parleurs, des chargeurs pour véhicules électriques, des interphones d'urgence, des stations de base 4G et 5G, des capteurs de pollution, des systèmes de transmission du son, des détecteurs de mouvement, des haut-parleurs IP en réseau; réflecteurs de lampe; plafonnier; accessoires de plafonnier; luminaires à diodes électroluminescentes [DEL]; tubes lumineux pour l'éclairage; luminaires extérieurs; appareils d'éclairage extérieurs; lampes solaires extérieures; appareils d'éclairage muraux; luminaires muraux; réverbères; lampes d'extérieur; appareils d'éclairage infrarouges; installations d'éclairage paysager; appareils d'éclairage à DEL (diodes électroluminescentes) pour l'affichage et l'éclairage d'accentuation à usage commercial, industriel, résidentiel et architectural; dispositifs lumineux à DEL pour lampadaires, enseignes, commerces, bâtiments, et autres usages en architecture; appareils d'éclairage à DEL pour installations d'éclairage modulaires et interactives offrant des services connectés intelligents, nommément un accès Internet sans fil, des appareils photo et des caméras, des haut-parleurs, des chargeurs pour véhicules électriques, des interphones d'urgence, des

stations de base 4G et 5G, des capteurs de pollution, des systèmes de transmission du son, des détecteurs de mouvement, des haut-parleurs IP en réseau; installations d'éclairage modulaires et interactives à DEL, nommément modules à DEL, blocs d'alimentation et câblage; installations d'éclairage pour établissements sportifs; appareils d'éclairage avec capteurs de mouvement pour installations d'éclairage modulaires et interactives offrant des services connectés intelligents, nommément un accès Internet sans fil, des appareils photo et des caméras, des haut-parleurs, des chargeurs pour véhicules électriques, des interphones d'urgence, des stations de base 4G et 5G, des capteurs de pollution, des systèmes de transmission du son, des détecteurs de mouvement, des haut-parleurs IP en réseau; luminaires, dotés de diodes électroluminescentes [DEL], pour l'éclairage de rues et de routes; éclairage extérieur, nommément lampes de pavé; appareils d'éclairage solaires, nommément appareils d'éclairage solaires pour l'intérieur et l'extérieur; ensembles d'éclairage d'autoroute, nommément poteaux d'éclairage d'autoroute; filtres pour appareils d'éclairage, nommément diffuseurs d'éclairage et filtres de lumière; lampes de poche à DEL rouges pour l'éclairage; éclairage de sécurité comprenant un capteur activé par la chaleur; éclairage de sécurité comprenant un capteur activé par le mouvement; systèmes d'éclairage intelligents et interactifs pour encourager les relations sociales dans les villes, solutions d'éclairage innovatrices pour aider les gens à se connecter à leur environnement social public et privé et solutions d'éclairage pour la mobilité durable, nommément réverbères, lampadaires et diffuseurs d'éclairage offrant des services connectés intelligents liés à la lumière.

Services

Classe 35

(1) Gestion des affaires; relations publiques; gestion des affaires dans le domaine des systèmes d'éclairage modulaires et interactifs offrant des services connectés intelligents, nommément un accès Internet sans fil, des appareils photo et des caméras, des haut-parleurs, des chargeurs pour véhicules électriques, des interphones d'urgence, des stations de base 4G et 5G, des capteurs de pollution, des systèmes de transmission du son, des détecteurs de mouvement, des haut-parleurs IP en réseau; organisation pour des tiers d'évènements, d'expositions et de fonctions à des fins commerciales, promotionnelles et publicitaires dans le domaine des systèmes d'éclairage modulaires et interactifs offrant des services connectés intelligents, nommément un accès Internet sans fil, des appareils photo et des caméras, des haut-parleurs, des chargeurs pour véhicules électriques, des interphones d'urgence, des stations de base 4G et 5G, des capteurs de pollution, des systèmes de transmission du son, des détecteurs de mouvement, des haut-parleurs IP en réseau; diffusion de publicités et de matériel promotionnel et publicitaire, nommément de prospectus, de catalogues, d'imprimés, d'échantillons dans le domaine des systèmes d'éclairage modulaires et interactifs offrant des services connectés intelligents, nommément un accès Internet sans fil, des appareils photo et des caméras, des haut-parleurs, des chargeurs pour véhicules électriques, des interphones d'urgence, des stations de base 4G et 5G, des capteurs de pollution, des systèmes de transmission du son, des détecteurs de mouvement, des haut-parleurs IP en réseau; administration commerciale de licences dans le domaine des systèmes d'éclairage modulaires et interactifs offrant des services connectés intelligents, nommément un accès Internet sans fil, des appareils photo et des caméras, des haut-parleurs, des chargeurs pour véhicules électriques, des interphones d'urgence, des stations de base 4G et 5G, des capteurs de pollution, des systèmes de transmission du son, des détecteurs de mouvement, des haut-parleurs IP en réseau; renseignements et conseils commerciaux pour les consommateurs dans le domaine des systèmes d'éclairage modulaires et interactifs offrant des services connectés intelligents, nommément un accès Internet sans fil, des appareils photo et des caméras, des haut-parleurs, des chargeurs pour véhicules électriques, des interphones d'urgence, des stations de base 4G et 5G, des capteurs de pollution, des systèmes de transmission du son, des détecteurs de

mouvement, des haut-parleurs IP en réseau; études de marché dans le domaine des systèmes d'éclairage modulaires et interactifs offrant des services connectés intelligents, notamment un accès Internet sans fil, des appareils photo et des caméras, des haut-parleurs, des chargeurs pour véhicules électriques, des interphones d'urgence, des stations de base 4G et 5G, des capteurs de pollution, des systèmes de transmission du son, des détecteurs de mouvement, des haut-parleurs IP en réseau.

Classe 41

(2) Formation pratique, notamment démonstration, dans le domaine des systèmes d'éclairage modulaires et interactifs offrant des services connectés intelligents; organisation et tenue de colloques, de séminaires et de conférences dans le domaine des systèmes d'éclairage modulaires et interactifs offrant des services connectés intelligents; organisation d'expositions à des fins éducatives dans le domaine des systèmes d'éclairage modulaires et interactifs offrant des services connectés intelligents; production de films; publication de livres, de magazines, de périodiques, de brochures et de catalogues dans le domaine des systèmes d'éclairage modulaires et interactifs offrant des services connectés intelligents; publication de textes autres que des textes publicitaires dans le domaine des systèmes d'éclairage modulaires et interactifs offrant des services connectés intelligents; publication électronique en ligne de livres, de magazines et de brochures dans le domaine des systèmes d'éclairage modulaires et interactifs offrant des services connectés intelligents.

Revendications

Date de priorité de production: 14 septembre 2017, Pays ou Bureau: BELGIQUE, demande no: 1360792 en liaison avec le même genre de produits et en liaison avec le même genre de services

Numéro de la demande 1,886,594

Date de production 2018-03-07

Langue de la demande Anglais

DÉTAILS DU REQUÉRANT ET DE L'AGENT

Requérant

Signature Flight Support UK Regions Limited
105 Wigmore Street
London, W1U1QY
UNITED KINGDOM

Agent

MILTONS IP/P.I.
15 Fitzgerald Rd, Suite 200, Ottawa,
ONTARIO, K2H9G1

DÉTAILS DE LA MARQUE DE COMMERCE

SIGNATURE ELITE CLASS

Type de la marque de commerce

Mot

Services

Classe 39

(1) Services de navette pour passagers reliant l'aéroport aux parcs de stationnement à l'aéroport; prise en charge de passagers et de fret dans les aéroports.

Classe 43

(2) Services de bar-salon, nommément offre d'aliments et de boissons et offre d'hébergement pour les passagers.

Classe 45

(3) Services de contrôle de passagers aériens à des fins de sécurité; offre d'information concernant les services des douanes et de l'immigration.

Numéro de la demande 1,886,815

Date de production 2018-03-07

Langue de la demande Anglais

DÉTAILS DU REQUÉRANT ET DE L'AGENT

Requérant

Greenbridge Foodservice Inc.
201-1373 Victoria St N
Kitchener
ONTARIO
N2B3R6

Agent

DAVID J. SCHNURR
(MILLER THOMSON LLP), ACCELERATOR
BUILDING, 295 HAGEY BLVD., SUITE 300,
WATERLOO, ONTARIO, N2L6R5

DÉTAILS DE LA MARQUE DE COMMERCE

CHEF CONNEXION

Type de la marque de commerce

Mot

Produits

Classe 16

Publications imprimées, notamment bulletins d'information, magazines, feuillets et manuels dans les domaines des aliments, des services alimentaires et des programmes de fidélisation et incitatifs pour l'industrie des services alimentaires.

Numéro de la demande 1,887,100

Date de production 2018-03-09

Langue de la demande Anglais

DÉTAILS DU REQUÉRANT ET DE L'AGENT

Requérant

VIVO MOBILE COMMUNICATION CO., LTD.
283#, BBK Road, Wusha, Chang'An
Dongguan, Guangdong
CHINA

Agent

NEOMARK LTD.
7450 rue Saint-Hubert, Montréal, QUEBEC,
H2R2N3

DÉTAILS DE LA MARQUE DE COMMERCE

Jovi

Type de la marque de commerce

Caractères standard

Produits

Classe 05

(1) Nettoyants désinfectants pour la salle de bain.

Classe 07

(2) Mélangeurs d'aliments; centrifugeuses électriques; lave-vaisselle; moulins à café non manuels; mélangeurs d'aliments électriques à usage domestique; machines électriques de cuisine, nommément mélangeurs d'aliments électriques, robots culinaires électriques, batteurs d'aliments électriques, hachoirs à aliments électriques, trancheuses électriques pour aliments; fouets électriques à usage domestique; presseurs à fruits électriques à usage domestique; machines pour fabriquer du lait de soya à usage domestique; laveuses; machines de nettoyage à sec pour la lessive; machines à essorer le linge; filtres antipoussière et machines de collecte pour le nettoyage; aspirateurs; machines de nettoyage de planchers; imprimantes 3D; stylos d'impression 3D.

Classe 08

(3) Robots culinaires manuels.

Classe 09

(4) Appareils de traitement de données, nommément ordinateurs, traitements de texte, panneaux de commande, lecteurs de disque, circuits intégrés, lecteurs de codes à barres; programmes informatiques enregistrés, pour la gestion de documents; logiciels enregistrés, pour la gestion de documents; programmes informatiques [logiciels téléchargeables] pour la gestion de documents; assistants numériques personnels (ANP); plateforme logicielle, enregistrée et téléchargeable, pour la gestion de documents; économiseurs d'écran, enregistrés et téléchargeables; images téléchargeables pour téléphones mobiles; appareils de télécommunication vestimentaires sous forme de bijoux, nommément ordinateurs et téléphones intelligents vestimentaires sous forme de bijoux; applications téléchargeables pour téléphones mobiles permettant de télécharger de la musique, des images de films et d'émissions de télévision, des jeux, des photos, pour le réseautage social, la lecture de nouvelles, le magasinage en ligne, la socialisation; ordinateurs tablettes; terminaux interactifs à écran tactile; robots humanoïdes dotés d'une intelligence artificielle; lunettes intelligentes (traitement de données); montres intelligentes (traitement de

données); logiciels pour la création de jeux de réalité virtuelle; lecteurs de cartes USB; stylets pour écrans tactiles; ordinateurs vestimentaires; logiciels de reconnaissance gestuelle; imprimantes photo; lecteurs d'empreintes digitales; lecteurs biométriques faciaux; instruments de navigation, notamment récepteurs et émetteurs de système mondial de localisation (GPS), boussoles; système mondial de localisation (GPS) composé d'ordinateurs, de logiciels, d'émetteurs, de récepteurs et de dispositifs d'interface réseau; téléphones intelligents; téléphones mobiles; dragonnes de téléphone cellulaire; moniteurs d'activité vestimentaires; étuis pour téléphones cellulaires; habillages pour téléphones cellulaires; films protecteurs pour écrans de téléphone mobile; appareils électroniques pour localiser des objets perdus au moyen du système mondial de localisation ou de réseaux de communication cellulaires; téléphones intelligents vestimentaires; claviers pour téléphones mobiles; microphones mains libres pour téléphones mobiles; supports pour téléphones mobiles; enceintes pour haut-parleurs; haut-parleurs sans fil; casques d'écoute; écouteurs sans fil; casques de réalité virtuelle; écouteurs pour téléphones mobiles; micro-casques sans fil pour téléphones intelligents; microphones pour appareils de télécommunication; perches à égoportrait [pieds monobranches à main]; perches à égoportrait pour téléphones mobiles; objectifs pour égoportraits; bracelets connectés, notamment bracelets intelligents pour mesurer la fréquence cardiaque, pour mesurer le nombre de pas effectués, pour offrir de l'information de localisation, pour mesurer l'apport en calories, pour mesurer le rythme du sommeil; câbles USB; câbles USB pour téléphones cellulaires; convertisseurs pour fiches électriques; adaptateurs de courant pour appareils électroniques portatifs; moniteurs à cristaux liquides [LCD]; écrans d'affichage pour téléphones mobiles; moniteurs d'affichage vidéo vestimentaires; batteries pour téléphones mobiles; chargeurs de batterie pour téléphones cellulaires; chargeurs portatifs, notamment chargeurs portatifs de batterie pour téléphones mobiles; chargeurs sans fil; supports pour téléphones pour l'automobile; clés USB à mémoire flash; caméscopes; pèse-personnes avec analyseurs de masse corporelle; pèse-personnes de salle de bain; gradateurs de lumière; interrupteurs d'éclairage; panneaux de commande d'éclairage.

Classe 11

(5) Lampes, notamment lampes de bureau, lampes suspendues, lampes fluorescentes, tubes de lampe fluorescente, lampes à halogène, lampes à incandescence, lampes infrarouges, lampes sur pied, lampes de bureau; appareils et installations d'éclairage, notamment plafonniers, ampoules, globes d'éclairage; appareils d'éclairage pour véhicules, notamment phares et feux d'automobile, phares et feux d'autobus, feux de vélo; appareils et installations de cuisson, notamment brûleurs à gaz, autoclaves [autocuiseurs électriques], fours à micro-ondes, fours, grille-pain, cafetières électriques et bouilloires électriques; bouilloires électriques; machines à café électriques; yaourtières électriques; fours à micro-ondes; ustensiles de cuisine électriques, notamment gaufriers électriques, autocuiseurs électriques, cuiseurs à vapeur électriques, cuiseurs à oeufs électriques, friteuses électriques et réchauds électriques; robots boulangers; réfrigérateurs; climatiseurs; ventilateurs électriques à usage domestique; purificateurs d'air à usage domestique; sécheuses; séchoirs à cheveux; radiateurs électriques à usage domestique; baignoires; chauffe-bains; toilettes; cuvettes de toilette; appareils à vapeur pour le visage; filtres pour l'eau potable; appareils de purification de l'eau du robinet; armoires de stérilisation pour la cuisine, notamment sécheuses électriques dotées de fonctions de stérilisation, de désodorisation et de traitement d'infroissabilité à usage domestique; distributeurs d'eau potable; radiateurs électriques; bouillottes; cafetières électriques; épurateurs d'air pour éliminer la poussière, la fumée et les allergènes présents dans l'air.

Classe 14

(6) Montres-bracelets; bracelets de montre; chaînes de montre; horloges électriques; montres de sport; horloges; montres chronomètres; coffrets à bijoux; broches [bijoux]; bracelets [bijoux];

anneaux porte-clés [anneaux brisés avec colifichet ou breloque décorative]; breloques pour anneaux porte-clés.

Classe 28

(7) Matériel de jeu, nommément cartes, jetons, tables et nappes; appareils de jeux vidéo; jeux portatifs avec écrans à cristaux liquides; appareils de jeux vidéo; commandes pour consoles de jeu; manches à balai pour jeux vidéo; poupées; jouets en peluche; poupées intelligentes; véhicules jouets; jouets rembourrés; drones jouets; modèles réduits jouets; figurines jouets; robots jouets; montres jouets; jeux de plateau; appareils de musculation, nommément poids d'exercice, poids et haltères pour l'exercice physique, poids d'exercice pour les poignets, poids d'exercice pour les jambes, poids d'exercice pour les chevilles, appareils d'haltérophilie pour l'exercice, tapis roulant et exerciceur elliptique; balles et ballons de jeu; bancs d'exercice; poulies d'exercice; vélos d'exercice stationnaires; tapis roulants; rameurs; exerciceurs elliptiques; appareils d'entraînement musculaire pour l'exercice.

Services

Classe 35

(1) Services d'agence de publicité; présentation des produits de tiers dans les médias à des fins de vente au détail; offre d'espace sur des sites Web pour la publicité de produits et de services; publicité en ligne des produits et des services de tiers sur des réseaux de télématique; offre de renseignements commerciaux dans les domaines de la gestion des affaires, de l'organisation d'entreprise, de la comptabilité et du marketing par un site Web; organisation d'expositions de produits de tiers à des fins commerciales ou publicitaires; services d'agence d'importation-exportation; promotion des ventes pour des tiers par Internet et par la distribution de bulletins d'information, de feuillets publicitaires, de brochures et d'échantillons à des fins publicitaires; offre d'un marché en ligne pour les acheteurs et les vendeurs de produits et de services; compilation d'information dans des bases de données; systématisation d'information dans des bases de données; abonnement à une chaîne de télévision pour des tiers; abonnement à des services de fournisseur de services Internet pour des tiers; abonnement à des services de téléphonie fixe et mobile pour des tiers; abonnement à des services de télédiffusion pour des tiers; abonnement à des services de communication télématique à bord pour des tiers; mise à jour et maintenance de données dans des bases de données; indexation sur le Web à des fins commerciales ou publicitaires; compilation d'index d'information à des fins commerciales ou publicitaires.

Classe 38

(2) Téléphonie cellulaire; communication par terminaux informatiques; services de messagerie texte; offre d'accès multiutilisateur à un réseau informatique mondial; offre d'accès à des bavardoirs sur Internet; offre d'accès à des bases de données dans le domaine du réseautage social; services de messagerie vocale; transmission de fichiers numériques, nommément de messages texte, de messages vocaux, de vidéos, de films, d'animations, de musique, de photos et d'images par satellite, par des réseaux de téléphonie cellulaire, par des réseaux informatiques mondiaux et par Internet; offre de forums en ligne pour la transmission de messages, de commentaires et de contenu multimédia entre utilisateurs; services de radiocommunication mobile; radiodiffusion; location d'équipement de télécommunication, nommément location d'ordinateurs tablettes, de téléphones intelligents, de serveurs informatiques et de modems.

Classe 42

(3) Conception et développement de produits multimédias; recherche technique dans le domaine des téléphones intelligents; conception industrielle; conception de téléphones mobiles; conception d'emballages; conception de logiciels; programmation informatique; mise à jour de logiciels;

maintenance de logiciels; conception de systèmes informatiques; installation de logiciels; récupération de données informatiques; services de logiciel-service (SaaS), à savoir logiciels pour téléphones intelligents et ordinateurs pour la lecture de musique, le magasinage en ligne, la consultation et la visualisation de guides de voyage, la communication avec les autres, le traitement et la transmission d'images ainsi que la prise, la sauvegarde et le stockage de photos; développement de logiciels dans le cadre de l'édition de logiciels; plateforme-service (PaaS), à savoir plateformes logicielles pour la lecture de musique, le magasinage en ligne, la consultation et la visualisation de guides de voyage, la communication avec les autres, le traitement et la transmission d'images ainsi que la prise, la sauvegarde et le stockage de photos dans le domaine des communications mobiles; sauvegarde de données à distance; services de fournisseur d'infonuagique pour le stockage général de données; déverrouillage de téléphones mobiles; services de cryptage de données; développement de lecteurs et de logiciels d'exploitation; conception et développement de logiciels pour téléphones mobiles; récupération de données de téléphone intelligent; mise à jour de logiciels pour téléphones mobiles; conception de logiciels pour téléphones mobiles.

Numéro de la demande 1,887,784

Date de production 2018-03-13

Langue de la demande Anglais

DÉTAILS DU REQUÉRANT ET DE L'AGENT

Requérant

Bombas LLC

37 East 18th Street

4th Floor

New York, NY 10003

UNITED STATES OF AMERICA

Agent

HICKS INTELLECTUAL PROPERTY LAW

213-304 Old Canmore Road, Canmore,

ALBERTA, T1W0L5

DÉTAILS DE LA MARQUE DE COMMERCE

HEX TEC

Type de la marque de commerce

Mot

Produits

Classe 25

Vêtements, nommément chaussettes.

Revendications

Date de priorité de production: 26 octobre 2017, Pays ou Bureau: ÉTATS-UNIS D'AMÉRIQUE, demande no: 87/661,094 en liaison avec le même genre de produits

Numéro de la demande 1,887,787
Langue de la demande Anglais

Date de production 2018-03-13

DÉTAILS DU REQUÉRANT ET DE L'AGENT

Requérant

Bombas LLC
37 East 18th Street
4th Floor
New York, NY 10003
UNITED STATES OF AMERICA

Agent

HICKS INTELLECTUAL PROPERTY LAW
213-304 Old Canmore Road, Canmore,
ALBERTA, T1W0L5

DÉTAILS DE LA MARQUE DE COMMERCE

Type de la marque de commerce
Dessin

Représentation visuelle

HEX • TEC

Produits

Classe 25

Vêtements, nommément chaussettes.

Revendications

Date de priorité de production: 26 octobre 2017, Pays ou Bureau: ÉTATS-UNIS D'AMÉRIQUE,
demande no: 87/661,013 en liaison avec le même genre de produits

Numéro de la demande 1,888,311

Date de production 2018-03-15

Langue de la demande Anglais

DÉTAILS DU REQUÉRANT ET DE L'AGENT

Requérant

Duck Duck Go, Inc., a corporation organized and existing under the laws of Delaware, United States of America
20 Paoli Pike
Paoli, PA 19301-1830
UNITED STATES OF AMERICA

Agent

ROBIC
630, boul. René-Lévesque Ouest, 20e étage,
Montréal, QUEBEC, H3B1S6

DÉTAILS DE LA MARQUE DE COMMERCE

DUCKDUCKGO

Type de la marque de commerce

Caractères standard

Produits

Classe 09

Logiciels, nommément logiciels moteurs de recherche; logiciels moteurs de recherche téléchargeables; logiciels moteurs de recherche téléchargeables permettant la recherche anonyme sur Internet; extensions de navigateur téléchargeables permettant la recherche anonyme sur Internet; logiciels téléchargeables empêchant les traqueurs de tiers de localiser les visiteurs de sites Web et offrant des rapports sur les traqueurs de tiers; logiciels moteurs de recherche téléchargeables dirigeant les utilisateurs vers des versions cryptées de sites Web; logiciels téléchargeables offrant de l'information sur les pratiques de protection de la vie privée et de sécurité générale des sites Web.

Services

Classe 42

(1) Services informatiques, nommément création d'index réseau d'information en ligne, de sites Web et d'autres ressources d'information, nommément d'agrégateurs et d'éditeurs de contenu ainsi que de moteurs de recherche spécialisés accessibles sur des réseaux informatiques pour des tiers et portant sur des sujets d'intérêt général, nommément les affaires, la science, la technologie, le génie, les mathématiques, les arts, les personnalités, la culture, la société, la santé, le sport, le divertissement, les services à la personne, les langues, la communication, les services publics, la fabrication, la construction, le transport; services informatiques, nommément offre de moteurs de recherche de données sur un réseau informatique mondial; développement, maintenance et mise à jour d'un moteur de recherche sur un réseau informatique; offre de pages Web personnalisées contenant de l'information définie par les utilisateurs, y compris des moteurs de recherche et des hyperliens vers d'autres sites Web.

(2) Services informatiques, nommément logiciels-services, à savoir logiciels moteurs de recherche; logiciels-services, à savoir logiciels moteurs de recherche permettant la recherche

anonyme sur Internet; logiciels-services, à savoir logiciels empêchant les traqueurs de tiers de localiser les visiteurs de sites Web; logiciels-services, à savoir logiciels dirigeant les utilisateurs vers des versions cryptées de sites Web de tiers.

Classe 45

(3) Offre d'information et de nouvelles sur la protection des données, la confidentialité des données, la protection des renseignements personnels en ligne, les pratiques administratives de protection de la vie privée et la technologie de cryptage; offre d'information sur le contrôle et la protection des renseignements personnels en ligne.

Revendications

Date de priorité de production: 09 mars 2018, Pays ou Bureau: ÉTATS-UNIS D'AMÉRIQUE, demande no: 87/827,251 en liaison avec le même genre de produits et en liaison avec le même genre de services (2), (3)

Numéro de la demande 1,889,224

Date de production 2018-03-21

Langue de la demande Anglais

DÉTAILS DU REQUÉRANT ET DE L'AGENT

Requérant

Giatic Scientific Inc.
Suite 302, 301 Moodie Dr.
Ottawa
ONTARIO
K2H9C4

Agent

RIDOUT & MAYBEE LLP
11 Holland Avenue, Suite 601 , Ottawa,
ONTARIO, K1Y4S1

DÉTAILS DE LA MARQUE DE COMMERCE

SMARTROCK

Type de la marque de commerce

Caractères standard

Produits

Classe 09

Dispositifs de surveillance, nommément capteurs, comme pour l'humidité, la pression, le pH, les vibrations et la température, et pour l'évaluation des propriétés de l'électricité, comme la résistance, le courant, le potentiel et l'impédance; dispositifs de surveillance autonomes, nommément capteurs, comme pour l'humidité, la pression, le pH, les vibrations et la température, et pour l'évaluation des propriétés de l'électricité, comme la résistance, le courant, le potentiel et l'impédance; logiciels téléchargeables pour l'analyse des mesures et de la caractérisation électriques et environnementales, nommément de l'humidité, de la pression, du ph, de vibrations et de la température, et pour l'évaluation des propriétés de l'électricité comme la résistance, le courant, le potentiel et l'impédance dans les domaines de la construction et des matériaux de construction; logiciels téléchargeables pour la configuration, la lecture et l'interfaçage de dispositifs de surveillance, nommément de capteurs, comme pour l'humidité, la pression, le pH, les vibrations et la température, et pour l'évaluation des propriétés de l'électricité, comme la résistance, le courant, le potentiel et l'impédance dans le domaine des matériaux de construction.

Services

Classe 42

Offre en ligne et en personne d'analyse, d'évaluation et d'examen de données de capteurs, nommément de données de capteur de pression, de ph, de vibration, d'humidité et de sonde de température dans le domaine des matériaux de construction; offre en ligne et en personne d'évaluation de caractéristiques de matériaux de construction, nommément de l'humidité, de la pression, du ph, des vibrations et de la température, et pour l'évaluation des propriétés de l'électricité comme la résistance, le courant, le potentiel et l'impédance dans les domaines de la construction et des matériaux de construction; offre d'utilisation temporaire en ligne de logiciels non téléchargeables pour l'analyse de mesures et de la caractérisation électriques et environnementales, nommément de l'humidité, de la pression, du ph, de vibrations et de la température, et pour l'évaluation des propriétés de l'électricité comme la résistance, le courant, le potentiel et l'impédance dans les domaines de la construction et des matériaux de construction.

Numéro de la demande 1,889,363**Date de production** 2018-03-21**Langue de la demande** Anglais

DÉTAILS DU REQUÉRANT ET DE L'AGENT

Requérant

Thales UK Limited
350 Longwater Avenue
Green Park
Reading
Berkshire, RG2 6GF
UNITED KINGDOM

Agent

MARKS & CLERK
180 KENT STREET, SUITE 1900, P.O. BOX
957, STATION B, OTTAWA, ONTARIO,
K1P5S7

DÉTAILS DE LA MARQUE DE COMMERCE

DIGITAL CREW

Type de la marque de commerce

Mot

Produits**Classe 09**

Logiciels d'intelligence artificielle pour l'analyse et la classification d'objets animés ou non captés en images; matériel informatique; logiciels intégrant l'intelligence artificielle pour améliorer la connaissance de la situation par l'observation continue de flux d'imagerie numérique et avertir les utilisateurs des menaces potentielles; logiciels d'intelligence artificielle pour la commande et le contrôle opérationnels de véhicules terrestres, d'aéronefs, de véhicules nautiques, de systèmes de fixation d'armes et de soldats; logiciels pour l'utilisation d'appareils optoélectroniques, notamment d'appareils photo et de caméras ainsi que d'imageurs et de capteurs thermiques à l'intérieur du spectre électromagnétique; logiciels et matériel informatique pour l'enregistrement, la détection, la gestion, l'analyse et l'offre d'aperçus d'images, de vidéos ainsi que de données de reconnaissance faciale et de reconnaissance d'objets pour la surveillance et la sécurité de locaux; logiciels et matériel informatique pour l'enregistrement, la détection, la gestion, l'analyse et l'offre d'aperçus d'images, de vidéos ainsi que de données de reconnaissance faciale et de reconnaissance d'objets obtenues à partir de systèmes de gestion vidéo, de systèmes de surveillance, de caméras de sécurité et de systèmes pour la surveillance et la sécurité de locaux; logiciels de commande pour appareils photo et caméras ainsi qu'imageurs et capteurs thermiques à l'intérieur du spectre électromagnétique; logiciels de traitement de données pour l'analyse et la classification d'images pour reconnaître les tendances et identifier les personnes et les objets à des fins de sécurité et de surveillance; logiciels de détection de cibles pour l'armement; logiciels de traitement d'images pour leur analyse et leur classification pour reconnaître les tendances et identifier les personnes et les objets à des fins de surveillance et de sécurité; logiciels de traitement de données provenant de détecteurs de mouvement; matériel informatique et logiciels d'interprétation de données provenant de détecteurs de mouvement pour fournir des notifications d'activité et des alertes ainsi que générer des rapports d'activité à des fins de sécurité et de surveillance; logiciels et matériel informatique pour la vidéosurveillance, l'analyse de données provenant d'images de surveillance et de capteurs associés, ainsi que pour la compilation dans une base de données d'images pour cerner les menaces potentielles, à savoir des objets animés ou non; logiciels de gestion, d'analyse, d'interprétation, d'identification et de communication de données vocales, vidéo et radio

enregistrées ou non pour aider le personnel de sécurité à prendre des décisions; logiciels de planification des situations, d'intervention et d'analyse d'images provenant de flux numériques de systèmes de télévision en circuit fermé, de caméras d'imagerie numérique, de téléphones intelligents et de périscopes numériques; logiciels pour la gestion de données, l'analyse, l'interprétation, l'identification, l'analyse en temps réel, la prise de décisions, l'encadrement et l'automatisation de procédés en réponse à l'analyse et à la classification d'objets animés ou non captés en images à des fins de surveillance et de sécurité.

Services

Classe 41

(1) Services de formation, nommément formation sur l'utilisation et l'application de logiciels et de matériel informatique d'intelligence artificielle dans le domaine de la surveillance et de la sécurité ainsi que des services d'information, de conseil et de consultation connexes.

Classe 42

(2) Logiciels-services [SaaS], nommément SaaS en intelligence artificielle pour l'analyse et la classification d'objets animés ou non captés en images; consultation en logiciels; services de consultation dans les domaines de la conception, de la sélection, de l'implémentation et de l'utilisation de systèmes de matériel informatique et de systèmes logiciels pour des tiers; consultation en conception et en développement de logiciels et de matériel informatique pour le traitement d'images, la reconnaissance d'images ainsi que la connaissance de la situation et l'aide à la décision à des fins de surveillance et de sécurité; services d'information, de conseil et de consultation ayant trait aux logiciels-services [SaaS], nommément SaaS en intelligence artificielle pour l'analyse et la classification d'objets animés ou non captés en images, consultation en logiciels, services de consultation dans les domaines de la conception, de la sélection, de l'implémentation et de l'utilisation de systèmes de matériel informatique et de systèmes logiciels pour des tiers, consultation en conception et en développement de logiciels et de matériel informatique pour le traitement d'images, la reconnaissance d'images ainsi que la connaissance de la situation et l'aide à la décision à des fins de surveillance et de sécurité.

Revendications

Date de priorité de production: 10 novembre 2017, Pays ou Bureau: ROYAUME-UNI, demande no: UK00003269818 en liaison avec le même genre de produits et en liaison avec le même genre de services

Numéro de la demande 1,889,559

Date de production 2018-03-22

Langue de la demande Anglais

DÉTAILS DU REQUÉRANT ET DE L'AGENT

Requérant

Bloqcube Inc.
5 Muirfield LN
Bridgewater, NJ 08807
UNITED STATES OF AMERICA

Agent

MLT AIKINS LLP
1500-1874 SCARTH STREET, REGINA,
SASKATCHEWAN, S4P4E9

DÉTAILS DE LA MARQUE DE COMMERCE

Type de la marque de commerce

Dessin

Représentation visuelle

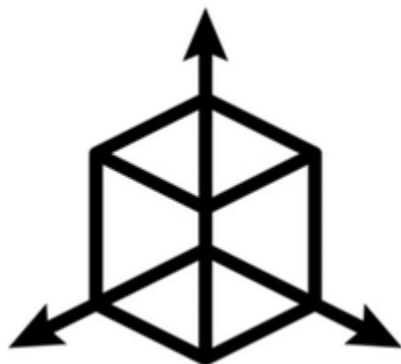

Produits

Classe 09

Logiciels téléchargeables pour la gestion et la tenue d'essais cliniques; logiciels téléchargeables pour la gestion et la vérification des données relatives aux sujets d'essais cliniques, des données financières d'essais cliniques et des données relatives aux résultats d'essais cliniques en utilisant une chaîne de blocs; logiciels téléchargeables pour la gestion et la vérification des données relatives aux sujets d'essais cliniques, des données financières d'essais cliniques, des données relatives aux résultats d'essais cliniques, des rapports d'essais cliniques, de la surveillance d'essais cliniques et des déclarations réglementaires relatives aux essais cliniques.

Services

Classe 35

(1) Consultation en affaires et gestion des affaires dans le domaine des essais cliniques, nommément offre de services de gestion des renseignements sur les sujets; consultation en affaires et gestion des affaires dans le domaine des essais cliniques, nommément gestion des données relatives aux sujets d'essais cliniques, des données financières d'essais cliniques et des données relatives aux résultats d'essais cliniques ainsi que des déclarations réglementaires.

Classe 42

(2) Offre de services de gestion et de vérification des données d'essais cliniques pour des tiers dans le domaine des essais cliniques; offre de services de gestion et de vérification des données

relatives aux sujets d'essais cliniques, des données financières d'essais cliniques, des données relatives aux résultats d'essais cliniques, des rapports d'essais cliniques, de la surveillance d'essais cliniques et des déclarations réglementaires relatives aux essais cliniques pour des tiers; offre de services de gestion et de vérification des données d'essais cliniques pour des tiers au moyen d'un registre des opérations distribué, décentralisé et numérique; offre de logiciels non téléchargeables pour essais cliniques, nommément pour la collecte et l'analyse de données médicales et financières relatives à des essais cliniques; offre de logiciels non téléchargeables pour la gestion et la vérification des données relatives aux sujets d'études cliniques, des données financières d'études cliniques, des données relatives aux résultats d'études cliniques et des données de rapports d'études cliniques au moyen d'un registre des opérations distribué, décentralisé et numérique; offre de logiciels non téléchargeables pour la gestion et la vérification des données relatives aux sujets d'essais cliniques, des données financières d'essais cliniques, des données relatives aux résultats d'essais cliniques, des rapports d'essais cliniques, de la surveillance d'essais cliniques et des déclarations réglementaires relatives aux essais cliniques.

Revendications

Date de priorité de production: 04 octobre 2017, Pays ou Bureau: ÉTATS-UNIS D'AMÉRIQUE, demande no: 87/634,142 en liaison avec le même genre de produits et en liaison avec le même genre de services

Numéro de la demande 1,889,583

Date de production 2018-03-22

Langue de la demande Anglais

DÉTAILS DU REQUÉRANT ET DE L'AGENT

Requérant

Aurora Cultural and Entertainment Ltd.
19 Moncrief Lane
Winnipeg
MANITOBA
R3Y1Y4

Agent

NICOLE D.S. MERRICK
c/o TAYLOR MCCAFFREY LLP, 2200-201
Portage Avenue, Winnipeg, MANITOBA,
R3B3L3

DÉTAILS DE LA MARQUE DE COMMERCE

LIGHTS OF THE NORTH

Type de la marque de commerce

Mot

Services

Classe 35

(1) Comptoirs de vente d'aliments, notamment d'aliments traditionnels chinois et canadiens lors de festivals multiculturels; vente d'artisanat par des vendeurs et des artisans lors de festivals multiculturels.

Classe 41

(2) Organisation de festivals multiculturels, nommément de festivals des lumières et de festivals multiculturels chinois et canadiens offrant ce qui suit au public : (I) installations d'éclairage pour le plaisir des visiteurs, nommément installations et structures d'éclairage lumineuses, lanternes chinoises et structures d'éclairage lumineuses interactives; (II) services de divertissement, nommément organisation et offre de pièces de théâtre et de danses culturelles, de prestations de musique ainsi que de spectacles d'arts martiaux et de spectacles d'acrobaties; (III) expositions de dinosaures lumineux, expositions de dinosaures interactifs; (IV) manèges de carnaval.

Numéro de la demande 1,889,616

Date de production 2018-03-22

Langue de la demande Français

DÉTAILS DU REQUÉRANT ET DE L'AGENT

Requérant

JACRET S.A.
17 route Nationale
Le Thillay 95500
FRANCE

Agent

BCF S.E.N.C.R.L./BCF LLP
1100, boul. René-Lévesque Ouest, 25e Étage,
Montréal, QUÉBEC, H3B5C9

DÉTAILS DE LA MARQUE DE COMMERCE

ADERSHOCK

Type de la marque de commerce

Mot

Produits

Classe 01

(1) produits chimiques utilisés dans la fabrication d'adhésifs; matières plastiques à l'état brut; compositions extinctrices; adhésifs polyuréthannes; adhésif à usage général; adhésifs pour l'industrie de la construction; adhésifs pour utilisation dans l'industrie automobile; adhésifs pour utilisation dans l'industrie aéronautique

Classe 02

(2) peinture de bâtiment; peinture d'extérieur; peinture anticorrosion; peinture résistante à la chaleur; peinture imperméabilisante; peinture pour équipement et machinerie industriels; peinture pour automobiles; produits anti-rouille sous forme de joints ou d'enduits d'étanchéité en élastomère; produits contre la détérioration du bois; enduits pour le bois comme peintures; enduits de finition pour carrosseries

Classe 16

(3) adhésifs (matières collantes) pour la papeterie ou le ménage

Classe 17

(4) Caoutchouc; gomme brute ou mi-ouvrée; matières à calfeutrer; matériaux d'isolation en mousse pour le bâtiment et la construction; isolant de fibre de verre; tissus isolants; feuilles en caoutchouc pour l'isolation; isolant de fibre d'émail pour céramique; isolant acoustique; isolant électrique; matériaux isolants pour tuyaux; matériaux isolants pour avions; revêtements isolants pour machines industrielles; tuyaux flexibles en caoutchouc; tuyaux flexibles en matières plastiques; vernis isolants

Classe 19

(5) verre de construction; plâtre pour la construction; papier de construction; mortier pour la construction; minéraux non métalliques de construction; feutre pour la construction; bois de construction

Classe 22

(6) Étope de coton

Revendications

Date de priorité de production: 22 novembre 2017, Pays ou Bureau: FRANCE, demande no: 4406734 en liaison avec le même genre de produits

Numéro de la demande 1,890,390

Date de production 2018-03-27

Langue de la demande Anglais

DÉTAILS DU REQUÉRANT ET DE L'AGENT

Requérant

CUUP, Inc.
134 Spring Street, Suite 601
New York, NY 10012
UNITED STATES OF AMERICA

Agent

GOWLING WLG (CANADA) LLP
SUITE 2600, 160 ELGIN STREET, OTTAWA,
ONTARIO, K1P1C3

DÉTAILS DE LA MARQUE DE COMMERCE

CUUP

Type de la marque de commerce

Mot

Produits

Classe 03

(1) Cosmétiques; lotions, nommément lotions pour la peau, lotions pour le visage, lotions à mains, lotions pour le corps; crèmes, nommément crèmes pour la peau, crèmes pour le visage, crèmes à mains, crèmes pour le corps; parfums.

Classe 14

(2) Bijoux.

Classe 18

(3) Sacs, nommément sacs de sport, fourre-tout, sacs à main, sacs de voyage, sacs à dos; portefeuilles.

Classe 25

(4) Vêtements, nommément débardeurs, chandails, chandails molletonnés, tee-shirts, pantalons, robes, vestes, manteaux, chapeaux, gants, chaussettes, shorts, vêtements de nuit, vêtements d'intérieur, robes de nuit, pyjamas, camisoles, combinés-slips, maillots, sous-vêtements de maintien, pantalons de yoga, chandails de yoga, leggings, vêtements de bain, vêtements de maternité, tee-shirts de maternité, pantalons de maternité, voiles de mariée; lingerie, nommément sous-vêtements, culottes, bonneterie, soutiens-gorge, bustiers; articles chaussants, nommément articles chaussants tout-aller, articles chaussants de sport, articles chaussants de soirée.

Revendications

Date de priorité de production: 27 septembre 2017, Pays ou Bureau: ÉTATS-UNIS D'AMÉRIQUE, demande no: 87/624048 en liaison avec le même genre de produits

Numéro de la demande 1,890,440**Date de production** 2018-03-27**Langue de la demande** Anglais

DÉTAILS DU REQUÉRANT ET DE L'AGENT

Requérant

SGL CARBON SE
Söhnleinstr. 8
D-65201 Wiesbaden
GERMANY

Agent

SMART & BIGGAR IP AGENCY CO.
SUITE 900, 55 METCALFE STREET, P.O.
BOX 2999, STATION D, OTTAWA, ONTARIO,
K1P5Y6

DÉTAILS DE LA MARQUE DE COMMERCE

SIGRAFLEX

Type de la marque de commerce

Mot

Produits**Classe 01**

(1) Sels de graphite, composés d'intercalation de graphite à usage industriel, notamment pour faire du graphite expansé ou du graphite flexible; graphite brut ou mi-ouvert, nommément graphite expansé ou graphite flexible, notamment pour le traitement de feuilles de graphite, de stratifiés de graphite, de garnitures, de matériaux d'étanchéité et de matériaux d'isolation thermique.

Classe 17

(2) Feuilles de graphite et stratifiés de graphite à base de graphite expansé ou de graphite flexible, non conçus pour l'emballage, nommément pour utilisation comme matériaux d'étanchéité et matériel de calfeutrage, nommément comme joints, bagues d'étanchéité et revêtements antiadhésifs ainsi que matériaux d'isolation thermique; stratifiés contenant des feuilles de graphite, nommément des feuilles stratifiées, en l'occurrence graphite comprenant ou non du métal pour la fabrication de ce qui suit : joints, composés d'étanchéité, bagues d'étanchéité, matériaux de garniture de frein, matériaux d'isolation thermique, matériaux isolants, revêtements, barrières de diffusion, éléments chauffants; produits semi-finis de feuilles de graphite, stratifiés de graphite et stratifiés contenant des feuilles de graphite, nommément produits semi-finis de feuilles de graphite, stratifiés de graphite et stratifiés contenant des feuilles de graphite, nommément feuilles, feuilles de graphite sous forme de fil, fil d'étanchéité, blocs, cylindres, notamment pour la fabrication de matériaux d'étanchéité, de matériaux d'obturation et de matériaux isolants, nommément pour la fabrication de matériaux, à savoir de barrières thermiques ou physiques ainsi que de boucliers thermiques et de doublures isolantes; matières à calfeutrer, à obturer et à isoler de graphite expansé ou de graphite flexible, feuilles de graphite, stratifiés de graphite; stratifiés contenant des feuilles de graphite, nommément feuilles et rouleaux de graphite non renforcé, en particulier pour le calfeutrage, l'obturation et l'isolation; fils de carbone et de graphite continus pour la fabrication de garnitures à compression et de bagues d'étanchéité; fils de carbone et de graphite discontinus craqués pour la fabrication de garnitures à compression et de bagues d'étanchéité; feuilles de graphite sous forme de fil pour la fabrication de garnitures à compression et de bagues d'étanchéité; feuilles de graphite sous forme de fil contenant du métal pour joints, composés d'étanchéité, bagues d'étanchéité, matériaux de garniture de frein, matériaux d'isolation thermique, matériaux isolants, revêtements, barrières de diffusion, éléments chauffants; feuilles de

graphite renforcées sous forme de fil contenant du métal pour joints d'étanchéité, composés d'étanchéité, bagues d'étanchéité, matériaux de garniture de frein, matériaux d'isolation thermique, matériaux isolants, revêtements, barrières de diffusion, éléments chauffants; feuilles de métal sous forme de fil pour l'isolation contenant du graphite; feuilles de métal sous forme de fil renforcé pour l'isolation contenant du graphite.

Revendications

Date de priorité de production: 28 septembre 2017, Pays ou Bureau: EUIPO (UE), demande no: 017259052 en liaison avec le même genre de produits

Numéro de la demande 1,890,465

Date de production 2018-03-27

Langue de la demande Anglais

DÉTAILS DU REQUÉRANT ET DE L'AGENT

Requérant

ContiTech USA, Inc.
703 S. Cleveland-Massillon Road
Fairlawn, OH 44333-3023
UNITED STATES OF AMERICA

Agent

SMART & BIGGAR LLP
SUITE 900, 55 METCALFE STREET, P.O.
BOX 2999, STATION D, OTTAWA, ONTARIO,
K1P5Y6

DÉTAILS DE LA MARQUE DE COMMERCE

CrimplQ

Type de la marque de commerce

Mot

Produits

Classe 09

Commandes électroniques pour machines à sertir; commandes pour machines à sertir, nommément commandes avec logiciels infonuagiques pour la commande de machines à sertir.

Numéro de la demande 1,890,543

Date de production 2018-03-27

Langue de la demande Anglais

DÉTAILS DU REQUÉRANT ET DE L'AGENT

Requérant

VIGOR SYSTEMS, INC.
4250 Executive Square, Suite 400
La Jolla, CA 92037
UNITED STATES OF AMERICA

Agent

FURMAN IP LAW & STRATEGY PC
300 - 1914 HAMILTON STREET, REGINA,
SASKATCHEWAN, S4P3N6

DÉTAILS DE LA MARQUE DE COMMERCE

Type de la marque de commerce

Dessin

Représentation visuelle

The logo for Edisen, featuring the word "Edisen" in a bold, sans-serif font. The letter "E" is stylized with a circular cutout in the center.

Services

Classe 35

(1) Offre d'un marché en ligne permettant aux utilisateurs d'échanger des fichiers audio, de photos et vidéo numériques avec des points de distribution et des tiers ainsi que de leur distribuer ces fichiers.

Classe 42

(2) Services de logiciels-services (SaaS) utilisés par des professionnels, des entreprises et des organisations pour créer, gérer, organiser et distribuer des fichiers audio, de photos et vidéo numériques; services de logiciels-services (SaaS) utilisés par des professionnels, des entreprises et des organisations, nommément offre d'applications informatiques partagées et hébergées servant à établir des flux de travaux à l'aide d'outils de collaboration pour le partage et la modification de fichiers audio, de photos et vidéo numériques par les utilisateurs, ainsi qu'à gérer des fichiers audio, de photos et vidéo numériques, des flux de travaux, des processus et des métadonnées connexes, nommément des données concernant les types de fichiers, les permissions connexes ainsi que le moment et la façon dont les fichiers ont été créés.

Revendications

Date de priorité de production: 12 mars 2018, Pays ou Bureau: ÉTATS-UNIS D'AMÉRIQUE, demande no: 87830209 en liaison avec le même genre de services

Numéro de la demande 1,890,660

Date de production 2018-03-28

Langue de la demande Anglais

DÉTAILS DU REQUÉRANT ET DE L'AGENT

Requérant

Days for Girls International
102 Ohio Street
Bellingham, WA 98225
UNITED STATES OF AMERICA

Agent

WILLIAM R. STEMPE
(STEMPE & COMPANY), 233, 1100 - 8TH
AVENUE S.W., CALGARY, ALBERTA, T2P3T8

DÉTAILS DE LA MARQUE DE COMMERCE

Type de la marque de commerce

Dessin

Représentation visuelle



Produits

Classe 03

(1) Pain de savon.

Classe 05

(2) Serviettes hygiéniques, compresses d'allaitement, serviettes hygiéniques, trousse d'hygiène féminine en tissu, nommément sacs contenant des tampons, des protections, des protège-dessous et des culottes.

Classe 09

(3) Présentations audiovisuelles.

Classe 10

(4) Coupes menstruelles; sac de rinçage pour coupes menstruelles.

Classe 14

(5) Épinglettes.

Classe 16

(6) Autocollants; matériel didactique, nommément cartes éclair, reliures et livres dans le domaine de l'hygiène féminine.

Classe 18

(7) Sacs à dos et sacs à main en toile.

Classe 24

(8) Étiquettes brodées et débarbouillettes.

Classe 25

(9) Tee-shirts, sous-vêtements et tabliers.

Classe 26

(10) Nécessaires de couture.

Services**Classe 41**

(1) Services de dons de bienfaisance, nommément offre d'ateliers éducatifs et de formation dans le domaine de la santé des femmes.

Classe 45

(2) Services de bienfaisance, nommément offre de colis surprises constitués principalement d'articles de soins personnels.

Numéro de la demande 1,890,661

Date de production 2018-03-28

Langue de la demande Anglais

DÉTAILS DU REQUÉRANT ET DE L'AGENT

Requérant

Days for Girls International
102 Ohio Street
Bellingham, WA 98225
UNITED STATES OF AMERICA

Agent

WILLIAM R. STEMPE
(STEMPE & COMPANY), 233, 1100 - 8TH
AVENUE S.W., CALGARY, ALBERTA, T2P3T8

DÉTAILS DE LA MARQUE DE COMMERCE

Type de la marque de commerce

Dessin

Représentation visuelle

DAYS
FOR 
GIRLS
INTERNATIONAL

Produits

Classe 03

(1) Pain de savon.

Classe 05

(2) Serviettes hygiéniques, compresses d'allaitement, serviettes hygiéniques, trousse d'hygiène féminine en tissu, notamment sacs contenant des tampons, des protections, des protège-dessous et des culottes.

Classe 09

(7) Présentations audiovisuelles.

Classe 10

(3) Coupes menstruelles; sac de rinçage pour coupes menstruelles.

Classe 14

(4) Épinglettes.

Classe 16

(5) Autocollants; matériel didactique, notamment cartes éclair, reliures et livres dans le domaine de l'hygiène féminine.

Classe 18

(6) Sacs à dos et sacs à main en toile.

Classe 25

(8) Tee-shirts, sous-vêtements et tabliers.

Classe 26

(9) Nécessaires de couture.

Services

Classe 41

(1) Services de dons de bienfaisance, notamment offre d'ateliers éducatifs et de formation dans le domaine de la santé des femmes.

Classe 45

(2) Services de bienfaisance, notamment offre de colis surprises constitués principalement d'articles de soins personnels.

Numéro de la demande 1,890,697
Langue de la demande Anglais

Date de production 2018-03-28

DÉTAILS DU REQUÉRANT ET DE L'AGENT

Requérant

Hyr Inc.
27 W 24th Street, 6th Floor
New York, NY 10010
UNITED STATES OF AMERICA

Agent

SMART & BIGGAR LLP
1100-150 York street, TORONTO, ONTARIO,
M5H3S5

DÉTAILS DE LA MARQUE DE COMMERCE

Type de la marque de commerce
Dessin

Représentation visuelle



Produits

Classe 09

Applications mobiles téléchargeables pour téléphones mobiles pour l'offre d'information concernant les utilisateurs, en l'occurrence de profils personnels, pour la publication d'information définie par les utilisateurs, en l'occurrence de photos de profil personnel, d'antécédents professionnels personnels et de liens vers les comptes de médias sociaux, pour la recherche dans des bases de données dans les domaines des entrepreneurs indépendants et des offres d'emploi et pour l'envoi de communications entre les utilisateurs de l'application mobile au moyen de réseaux de communication électroniques pour le partage et le traitement d'information sur les opérations commerciales et d'offres d'emploi; applications mobiles téléchargeables pour téléphones mobiles pour l'offre d'un marché permettant aux utilisateurs d'acheter et de vendre des services de tiers.

Revendications

Date de priorité de production: 25 mars 2018, Pays ou Bureau: ÉTATS-UNIS D'AMÉRIQUE, demande no: 87848855 en liaison avec le même genre de produits

Numéro de la demande 1,890,720

Date de production 2018-03-28

Langue de la demande Anglais

DÉTAILS DU REQUÉRANT ET DE L'AGENT

Requérant

Altia Plc
P.O. Box 350
00101 Helsingfors
FINLAND

Agent

OSLER, HOSKIN & HARCOURT LLP
SUITE 6200, P.O. BOX 50, 1 FIRST
CANADIAN PLACE, TORONTO, ONTARIO,
M5X1B8

DÉTAILS DE LA MARQUE DE COMMERCE

Type de la marque de commerce

Dessin

Représentation visuelle



Revendication de couleur

La couleur est revendiquée comme caractéristique de la marque de commerce. La couleur or est appliquée à la partie supérieure de la bouteille ainsi qu'à son goulot; le jaune, l'orange, le rouge, le magenta, le bleu et le vert sont appliqués aux bandes diagonales enroulées autour du reste de la bouteille, selon un motif répétitif, qui commence par le jaune sur la partie supérieure gauche et finit par le rouge sur la partie inférieure droite, les bandes se rejoignant au niveau de la couleur or sur le goulot de la bouteille de façon perpendiculaire et en spirale pour arriver au bas de la bouteille à un angle approximatif de 45 degrés.

Produits

Classe 32

(1) Vin sans alcool.

Classe 33

(2) Vin; vin fortifié; vin mousseux; boissons alcoolisées, notamment mélange de boissons à base de vin mousseux.

Numéro de la demande 1,890,744

Date de production 2018-03-28

Langue de la demande Anglais

DÉTAILS DU REQUÉRANT ET DE L'AGENT

Requérant

Jane Post LLC
240 W. 37th Street, 8th Floor
New York, NY 10018
UNITED STATES OF AMERICA

Agent

NORTON ROSE FULBRIGHT CANADA LLP/S.
E.N.C.R.L., S.R.L.
1, Place Ville Marie, Suite 2500, Montreal,
QUEBEC, H3B1R1

DÉTAILS DE LA MARQUE DE COMMERCE

U.P.W.W.

Type de la marque de commerce

Mot

Produits

Classe 18

(1) Sacs de transport tout usage, sacs de sport tout usage, bagages de cabine, sacs à main, sacs-pochettes, grands fourre-tout, besaces, sacs à bandoulière, sacs à outils [vides]; sacoches; bagages; pochettes en cuir; havresacs, valises; sacs à dos; mallettes, étuis pour cartes professionnelles, étuis pour cartes de crédit, étuis porte-clés, étuis à cosmétiques vendus vides; portefeuilles; étuis pour cartes téléphoniques; étuis pour cartes de crédit; étuis pour cartes professionnelles; mallettes de voyage en cuir; étuis en cuir pour noeuds papillon et pour cravates; parapluies et parasols; bâtons de marche.

Classe 25

(2) Vêtements de ville, vêtements tout-aller et vêtements de sport; articles chaussants tout-aller, articles chaussants de sport, articles chaussants de soirée; couvre-chefs, nommément chapeaux et casquettes; combinaisons de travail, pantalons de travail, chemises de travail, vestes de travail, manteaux de travail, chemises de travail; sous-vêtements; chaussures de travail; ceintures; gants (vêtements); semelles intérieures et semelles de chaussure; combinaisons de travail; uniformes scolaires, uniformes de sport, uniformes de travail, nommément chemises de travail, pantalons de travail, salopettes et gilets de travail; bottes; chemises; pantalons.

Numéro de la demande 1,891,242

Date de production 2018-04-03

Langue de la demande Anglais

DÉTAILS DU REQUÉRANT ET DE L'AGENT

Requérant

Liquid Rubber Canada Inc.
115 8th Line
Unit 16
Oakville
ONTARIO
L7T3N4

Agent

MINDEN GROSS LLP
145 KING STREET WEST, SUITE 2200,
TORONTO, ONTARIO, M5H4G2

DÉTAILS DE LA MARQUE DE COMMERCE

Type de la marque de commerce

Dessin

Représentation visuelle



Produits

Classe 02

(1) Revêtements à base d'élastomère, nommément revêtements en acrylique appliqué à froid qui protège les surfaces, nommément qui protège des dommages causés par l'eau, la rouille et les produits chimiques qui causent la rouille et la corrosion.

Classe 19

(2) Revêtements à base d'élastomère, nommément bitume liquide qui protège les surfaces, nommément qui protège des dommages causés par l'eau, la rouille et les produits chimiques qui causent la rouille et la corrosion.

Numéro de la demande 1,891,393

Date de production 2018-04-03

Langue de la demande Anglais

DÉTAILS DU REQUÉRANT ET DE L'AGENT

Requérant

Icona, LLC
2501 Seaport Drive
Suite SH400
Chester, PA 19013
UNITED STATES OF AMERICA

Agent

BLAKE, CASSELS & GRAYDON LLP
INTELLECTUAL PROPERTY GROUP, SUITE
4000, COMMERCE COURT WEST, 199 BAY
STREET, TORONTO, ONTARIO, M5L1A9

DÉTAILS DE LA MARQUE DE COMMERCE

ICONA

Type de la marque de commerce

Mot

Services

Classe 43

Hôtels; hôtels de villégiature; services d'hôtel; services d'hébergement de villégiature; offre d'hébergement temporaire, notamment de chambres d'hôtel; location de salles pour la tenue de réceptions, de conférences, de congrès, d'expositions, de séminaires et de réunions; offre d'installations à usage général pour réunions, conférences et expositions; offre d'installations pour banquets et réceptions, notamment location de salles de réception, location de salles pour réceptions de mariage et fêtes d'anniversaire (occasions spéciales).

Numéro de la demande 1,891,434
Langue de la demande Anglais

Date de production 2018-04-03

DÉTAILS DU REQUÉRANT ET DE L'AGENT

Requérant

CIZETA MEDICALI S.P.A.
VIA IV NOVEMBRE 46
20012 CUGGIONO, MILANO
ITALY

Agent

SMART & BIGGAR LLP
SUITE 900, 55 METCALFE STREET, P.O.
BOX 2999, STATION D, OTTAWA, ONTARIO,
K1P5Y6

DÉTAILS DE LA MARQUE DE COMMERCE

VEINALGIC

Type de la marque de commerce
Mot

Produits

Classe 05

(1) Préparations pharmaceutiques pour le traitement des varices; préparations pharmaceutiques pour le traitement des maladies vasculaires; préparations hygiéniques à usage médical, nommément préparations antiseptiques; pansements, matériel de pansement, nommément emplâtres; désinfectants, nommément désinfectants tout usage; pansements adhésifs; porte-cotons à usage médical; ouate à usage médical; bandes adhésives à usage médical; pansements chirurgicaux; lingettes imprégnées de lotions pharmaceutiques, nommément lingettes imprégnées de préparations antibactériennes; pansements pour utilisation après une sphénectomie.

Classe 10

(2) Instruments chirurgicaux, dentaires et vétérinaires; instruments médicaux, nommément instruments médicaux d'examen général; articles orthopédiques, nommément supports orthopédiques, corsets orthopédiques, ceintures orthopédiques, bretelles orthopédiques, orthèses de coude à usage médical; matériel de suture; bandages plâtrés à usage orthopédique; bas élastiques à usage chirurgical; bas pour les varices; ceintures pour le traitement des varices; coussins chauffants et pneumatiques à usage médical; bandages élastiques; bandages de maintien; bandages orthopédiques pour les genoux; seringues à usage médical.

Numéro de la demande 1,891,765**Date de production** 2018-04-04**Langue de la demande** Français

DÉTAILS DU REQUÉRANT ET DE L'AGENT

Requérant

UAVIA
9 rue Charles Fourier
91000 EVRY
FRANCE

Agent

BENOÎT & CÔTÉ INC.
560 boul. Crémazie Est, 3e étage, Montréal,
QUÉBEC, H2P1E8

DÉTAILS DE LA MARQUE DE COMMERCE

UAVIA

Type de la marque de commerce

Mot

Produits**Classe 09**

(1) Appareils pour la capture, le traitement, la transmission, l'affichage ou l'enregistrement d'images fixes et animées à l'aide de drones civils et militaires nommément caméras et caméras vidéo; appareils pour engendrer et transmettre des instructions de vol à des drones civils et militaires nommément contrôleurs et récepteurs, GPS, appareils radio émetteurs-récepteurs; appareils pour engendrer et transmettre des données de vol et des images fixes ou animées à partir de drones civils et militaires nommément contrôleurs et récepteurs, appareils radio émetteurs-récepteurs; équipements informatiques et logiciels adaptés pour communiquer avec des drones civils et militaires nommément capteurs optiques, capteurs de distance, capteurs pour déterminer la vitesse, logiciels pour la gestion de bases de données, logiciels pour le traitement d'images fixes et animées, logiciels d'accès à l'Internet, ordinateurs pour la gestion de dispositifs de commande de drones, nommément logiciels permettant la communication, la traduction et la transmission de données pour la gestion, le contrôle et le repérage de drones; logiciels permettant la collecte, l'édition, l'organisation, la modification, la transmission, le stockage et la communication de données et d'information pour la gestion, le contrôle et le repérage de drones; équipements informatiques, capteurs et logiciels embarqués dans des drones civils et militaires nommément capteurs optiques, capteurs de distance, capteurs pour déterminer la vitesse, logiciels pour la gestion de bases de données, logiciels pour le traitement d'images fixes et animées, logiciels d'accès à l'Internet, ordinateurs pour la gestion de dispositifs de commande de drones civils et militaires, nommément logiciels permettant la communication, la traduction et la transmission de données pour la gestion, le contrôle et le repérage de drones civils et militaires; logiciels permettant la collecte, l'édition, l'organisation, la modification, la transmission, le stockage et la communication de données et d'information pour la gestion, le contrôle et le repérage de drones civils et militaires; réseaux de communication entre drones civils et militaires et équipements au sol, et entre drones civils et militaires et autres drones civils et militaires nommément programmes informatiques pour la connexion à des ordinateurs et réseaux informatiques distants; appareils et stations pour la recharge de batteries de drones, chargeurs de batteries de drones civils et militaires, bornes de recharge de drones.

Classe 12

(2) Véhicules télécommandés nommément aéronefs et voitures robotisées; drones civils; drones militaires.

Services

Classe 38

(1) Services de transmission de données sans fil, à savoir de données de prises de vues et de données de vol à partir de drones et de données d'instructions de vol vers des drones.

Classe 42

(2) Conception de logiciels dans les domaines de la capture, de la transmission, de l'affichage et de l'enregistrement d'images fixes ou animées prises par des drones, de la génération et de la transmission d'instructions de vol à des drones, de la génération et de transmission de données de vol à partir de drones, de la communication à distance entre drones et équipements au sol ou entre drones et autres drones, de la gestion de la recharge de batteries de drones.

Classe 45

(3) Services de surveillance relatifs à la sécurité des personnes et des biens matériels, notamment à l'aide de drones.

Revendications

Date de priorité de production: 04 octobre 2017, Pays ou Bureau: FRANCE, demande no: 17 4 393 740 en liaison avec le même genre de produits et en liaison avec le même genre de services

Numéro de la demande 1,891,901

Date de production 2018-04-05

Langue de la demande Anglais

DÉTAILS DU REQUÉRANT ET DE L'AGENT

Requérant

Abercrombie & Fitch Trading Co.
6301 Fitch Path
New Albany, OH 43054
UNITED STATES OF AMERICA

Agent

CPST INTELLECTUAL PROPERTY INC.
Brookfield Place, 181 Bay Street, Suite 2425,
Toronto, ONTARIO, M5J2T3

DÉTAILS DE LA MARQUE DE COMMERCE

CARPE DENIM

Type de la marque de commerce

Caractères standard

Services

Classe 35

Services de magasin de vente au détail de vêtements, d'accessoires de mode, notamment de bijoux, de montres, de foulards, d'ornements pour cheveux, de ceintures, de lunettes de soleil et de chaussettes pour tout ce qui précède, ainsi que de sacs, de couvre-chefs, d'articles chaussants, de bougies, de produits de soins personnels, notamment de produits de soins de la peau non médicamenteux, et de vêtements de bain.

Revendications

Date de priorité de production: 06 octobre 2017, Pays ou Bureau: ÉTATS-UNIS D'AMÉRIQUE, demande no: 87/635988 en liaison avec le même genre de services

Numéro de la demande 1,892,614

Date de production 2018-04-09

Langue de la demande Anglais

DÉTAILS DU REQUÉRANT ET DE L'AGENT

Requérant

Tri-Seal Holdings, Inc., a Delaware corporation
460 E. Swedesford Rd., Suite 3000
Wayne, PA 19087
UNITED STATES OF AMERICA

Agent

MOFFAT & CO.
P.O. Box 2088, Station D, Ottawa, ONTARIO,
K1P5W3

DÉTAILS DE LA MARQUE DE COMMERCE

Type de la marque de commerce

Dessin

Représentation visuelle



Revendication de couleur

La couleur est revendiquée comme caractéristique de la marque de commerce. Le bleu (Pantone* 2727C) et le noir sont revendiqués comme caractéristiques de la marque. La marque est constituée du mot TRI en lettres stylisées bleues suivi de trois croissants, celui de gauche étant bleu clair, celui du milieu étant bleu, et celui de droite étant bleu foncé, et du mot SEAL en lettres stylisées noires. *Pantone est une marque de commerce déposée.

Produits

Classe 17

(1) Produits en plastique extrudé, nommément matières plastiques extrudées pour la fabrication, matières plastiques extrudées sous forme de tubes pour la fabrication; matières plastiques extrudées pour la production; plastiques extrudés pour la fabrication; plastiques extrudés pour la production; fermetures et joints de bouteille autres qu'en métal et autres qu'en papier; fermetures et joints autres qu'en métal et autres qu'en papier pour contenants à produits dans les industries des produits pharmaceutiques, des nutraceutiques, des soins personnels, des aliments et des boissons ainsi que des biens de consommation.

Classe 20

(2) Fermetures de bouteille non métalliques.

Revendications

Date de priorité de production: 01 février 2018, Pays ou Bureau: ÉTATS-UNIS D'AMÉRIQUE, demande no: 87/779,433 en liaison avec le même genre de produits

Numéro de la demande 1,892,707

Date de production 2018-04-04

Langue de la demande Anglais

DÉTAILS DU REQUÉRANT ET DE L'AGENT

Requérant

Advanced Hearing Ontario Inc.
1032 Brock Street South, Unit 4
Whitby
ONTARIO
L1N4L8

Agent

AIRD & BERLIS LLP
BROOKFIELD PLACE, SUITE 1800, 181 BAY
STREET, BOX 754, TORONTO, ONTARIO,
M5J2T9

DÉTAILS DE LA MARQUE DE COMMERCE

AUDIOLOGY SISTERS

Type de la marque de commerce

Mot

Produits

Classe 10

(1) Prothèses auditives; empreintes auriculaires.

Classe 16

(2) Calendriers, feuillets publicitaires et bulletins d'information.

Services

Classe 35

(1) Offre d'information ayant trait à l'achat de prothèses auditives.

Classe 37

(2) Nettoyage et réparation de prothèses auditives.

Classe 41

(3) Vidéos éducatives en ligne ayant trait à l'entretien de prothèses auditives.

Classe 44

(4) Évaluation audiolgique, nommément examen de l'audition, examen de la réponse évoquée auditive du tronc cérébral et test d'émissions oto-acoustiques; services d'évaluation, de diagnostic et de consultation en audiologie; accessoires pour prothèses auditives, appareils intra-auriculaires et bouchons d'oreilles; programmation et réglage de prothèses auditives; services de gestion du cérumen; insertion de prothèses auditives et installation de prothèses auditives sans fil.

Numéro de la demande 1,893,584

Date de production 2018-04-13

Langue de la demande Anglais

DÉTAILS DU REQUÉRANT ET DE L'AGENT

Requérant

ADP DISTRIBUTORS INC.
18940 - 94th Avenue
Surrey
BRITISH COLUMBIA
V4N4X5

Agent

SMART & BIGGAR LLP
1100-150 York street, TORONTO, ONTARIO,
M5H3S5

DÉTAILS DE LA MARQUE DE COMMERCE

ROTOMASTER

Type de la marque de commerce

Mot

Produits

Classe 07

(1) Accouplements et organes de transmission de machine, sauf pour les véhicules terrestres, et pièces connexes; pièces de machine, nommément soupapes à clapet et valves; dispositifs de guidage de débit, nommément pièces de machine pour modifier mécaniquement le débit de turbines à gaz, de turbines hydrauliques, de turbines à air, de turbines à vapeur, de pompes à turbine; machines, nommément compresseurs d'air et compresseurs, notamment turbocompresseurs à gaz d'échappement pour moteurs à combustion interne; équipement mécanique, en l'occurrence turbines, compresseurs, moyeux, en l'occurrence ensembles de rotation de moyeu et disques de soufflante pour modifier le débit de turbocompresseurs à gaz d'échappement de moteur à combustion interne; pièces de machine, nommément régulateurs de débit pour gaz d'échappement de moteur à combustion interne; lames comme pièces de machine pour turbocompresseurs à gaz d'échappement de moteur à combustion interne; moteurs, nommément entraînements de réglage et dispositifs de réglage connexes pour turbocompresseurs à gaz d'échappement de moteur à combustion interne; clapets anti-retour pour turbocompresseurs à gaz d'échappement de moteur à combustion interne; turbocompresseurs et compresseurs d'alimentation pour moteurs et pièces connexes de machine industrielle; pièces de moteur, nommément modules d'injection électroniques; pièces d'injecteur de carburant pour moteurs de véhicule terrestre; systèmes d'injection pour moteurs. .

(2) Turbocompresseurs et compresseurs d'alimentation pour véhicules terrestres ainsi que pièces connexes.

Revendications

Date de priorité de production: 12 avril 2018, Pays ou Bureau: ÉTATS-UNIS D'AMÉRIQUE, demande no: 87/873,861 en liaison avec le même genre de produits (1)

Numéro de la demande 1,893,781

Date de production 2018-04-16

Langue de la demande Anglais

DÉTAILS DU REQUÉRANT ET DE L'AGENT

Requérant

TAN CHUN

No. 86-1, Hejiang St., 10th Neighborhood

Zhufu Li, Zhongshan Dist.

Taipei City 10479

TAIWAN

Agent

NEOMARK LTD.

7450 rue Saint-Hubert, Montréal, QUEBEC,

H2R2N3

DÉTAILS DE LA MARQUE DE COMMERCE

Type de la marque de commerce

Dessin

Représentation visuelle



Traduction des caractères étrangers

Selon le requérant, la traduction anglaise de LAO YE GUO est « grandpa's pot », et celle de TAI WAN SHAO GUO est « Taiwan cooking pot ».

Translittération des caractères étrangers

Selon le requérant, la translittération des trois plus gros caractères chinois au milieu de la marque est LAO YE GUO, et celle des quatre caractères chinois de gauche est TAI WAN SHAO GUO.

Produits

Classe 29

(1) Viande; poisson non vivant; légumes en conserve; plats préparés composés principalement de légumes cuits; oeufs; lait; tofu.

Classe 30

(2) Pain; café; aromatisants alimentaires; boissons non alcoolisées à base de thé; relishes; assaisonnements.

Services

Classe 35

(1) Services d'agence de publicité; aide à la gestion des affaires; administration commerciale de l'octroi de licences d'utilisation des produits et des services de tiers; services de consultation en marketing d'entreprise.

Classe 43

(2) Services de cantine; services de restaurant; services de casse-croûte. .

Numéro de la demande 1,894,018**Date de production** 2018-04-17**Langue de la demande** Anglais

DÉTAILS DU REQUÉRANT ET DE L'AGENT

Requérant

Quantium Digital Pty. Limited
Level 25, 8 Chifley, 8-12 Chifley Square
Sydney NSW 2000
AUSTRALIA

Agent

DONNA L. MACEWEN
(MCINNES COOPER), 141 Kent Street, Suite
300, Charlottetown, PRINCE EDWARD
ISLAND, C1A1N3

DÉTAILS DE LA MARQUE DE COMMERCE

QUANTIUM

Type de la marque de commerce

Mot

Produits**Classe 09**

Logiciels et applications logicielles en ligne téléchargeables pour la compilation, la collecte, l'affichage, l'intégration, l'édition, l'évaluation et l'analyse de données en vue de l'offre de services d'actuariat, de modélisation de données et d'analyse prédictive dans les domaines du marketing, de l'analyse du coût d'acquisition, des activités commerciales, de la vente au détail et en gros de biens de consommation et de services de consommation, des services bancaires, des services financiers, notamment des services financiers personnels, commerciaux et institutionnels, de la publicité, des médias, notamment des médias imprimés, audiovisuels, audio, électroniques et sociaux, de l'immobilier commercial et résidentiel, des services administratifs fédéraux, provinciaux et municipaux et des soins de santé; logiciels et applications logicielles en ligne téléchargeables pour l'analyse et le traitement de données et d'information dans les domaines du marketing, de l'analyse du coût d'acquisition, des activités commerciales, de la vente au détail et en gros de biens de consommation et de services de consommation, des services bancaires, des services financiers, notamment des services financiers personnels, commerciaux et institutionnels, de la publicité, des médias, notamment des médias imprimés, audiovisuels, audio, électroniques et sociaux, de l'immobilier commercial et résidentiel, des services administratifs fédéraux, provinciaux et municipaux et des soins de santé; logiciels et applications logicielles en ligne téléchargeables utilisant l'analyse de données, l'analytique appliquée, l'information actuarielle et des applications en ligne pour le renseignement d'affaires, l'intelligence artificielle et l'apprentissage automatique à des fins commerciales dans les domaines du marketing, de l'analyse du coût d'acquisition, des activités commerciales, de la vente au détail et en gros de biens de consommation et de services de consommation, des services bancaires, des services financiers, notamment des services financiers personnels, commerciaux et institutionnels, de la publicité, des médias, notamment des médias imprimés, audiovisuels, audio, électroniques et sociaux, de l'immobilier commercial et résidentiel, des services administratifs fédéraux, provinciaux et municipaux et des soins de santé; logiciels et applications logicielles en ligne téléchargeables pour le traitement d'information sur le marché et de renseignements commerciaux dans les domaines du marketing, de l'analyse du coût d'acquisition, des activités commerciales, de la vente au détail et en gros de biens de consommation et de services de consommation, des services bancaires, des services financiers, notamment des services financiers personnels, commerciaux et institutionnels, de la publicité,

des médias, notamment des médias imprimés, audiovisuels, audio, électroniques et sociaux, de l'immobilier commercial et résidentiel, des services administratifs fédéraux, provinciaux et municipaux et des soins de santé, tous les produits susmentionnés excluant les logiciels conçus pour le stockage de données, sauf les logiciels de stockage de données qui sont liés à l'offre de services d'analyse de données, d'actuariat, de modélisation de données, d'analyse prédictive et d'analyse d'information sur le marché, les logiciels de stockage de données pour le renseignement d'affaires, l'intelligence artificielle et l'apprentissage automatique ainsi que les logiciels de stockage de données pour le traitement d'information sur le marché et de renseignements commerciaux.

Services

Classe 35

(1) Services de publicité, notamment sélection et recherche de contenu à des fins publicitaires pour des tiers; services de conseil et de consultation concernant les stratégies de publicité et de marketing pour des tiers dans les domaines du marketing, de l'analyse du coût d'acquisition, des activités commerciales, de la vente au détail et en gros de biens de consommation et de services de consommation, des services bancaires, des services financiers, notamment des services financiers personnels, commerciaux et institutionnels, de la publicité, des médias, notamment des médias imprimés, audiovisuels, audio, électroniques et sociaux, de l'immobilier commercial et résidentiel, des services administratifs fédéraux, provinciaux et municipaux et des soins de santé; administration des affaires; services de prospection de clientèle; réalisation de recherches commerciales et d'études de marché pour des tiers dans les domaines du marketing, de l'analyse du coût d'acquisition, des activités commerciales, de la vente au détail et en gros de biens de consommation et de services de consommation, des services bancaires, des services financiers, notamment des services financiers personnels, commerciaux et institutionnels, de la publicité, des médias, notamment des médias imprimés, audiovisuels, audio, électroniques et sociaux, de l'immobilier commercial et résidentiel, des services administratifs fédéraux, provinciaux et municipaux et des soins de santé; services de modélisation commerciale pour des tiers dans les domaines du marketing, de l'analyse du coût d'acquisition, des activités commerciales, de la vente au détail et en gros de biens de consommation et de services de consommation, des services bancaires, des services financiers, notamment des services financiers personnels, commerciaux et institutionnels, de la publicité, des médias, notamment des médias imprimés, audiovisuels, audio, électroniques et sociaux, de l'immobilier commercial et résidentiel, des services administratifs fédéraux, provinciaux et municipaux et des soins de santé; études de marché; services de gestion des affaires ayant trait à la compilation et à l'analyse d'information et de données commerciales et de marketing pour des tiers dans les domaines du marketing, de l'analyse du coût d'acquisition, des activités commerciales, de la vente au détail et en gros de biens de consommation et de services de consommation, des services bancaires, des services financiers, notamment des services financiers personnels, commerciaux et institutionnels, de la publicité, des médias, notamment des médias imprimés, audiovisuels, audio, électroniques et sociaux, de l'immobilier commercial et résidentiel, des services administratifs fédéraux, provinciaux et municipaux et des soins de santé; services de conseil et de consultation en gestion de données, à savoir collecte, compilation, mise à jour et maintenance de données de marketing d'entreprise et de marketing grand public pour les domaines du marketing, de l'analyse du coût d'acquisition, des activités commerciales, de la vente au détail et en gros de biens de consommation et de services de consommation, des services bancaires, des services financiers, notamment des services financiers personnels, commerciaux et institutionnels, de la publicité, des médias, notamment des médias imprimés, audiovisuels, audio, électroniques et sociaux, de l'immobilier commercial et résidentiel, des services administratifs fédéraux, provinciaux et municipaux et des soins de santé;

traitement de données pour la collecte de données à des fins commerciales pour des tiers dans les domaines du marketing, de l'analyse du coût d'acquisition, des activités commerciales, de la vente au détail et en gros de biens de consommation et de services de consommation, des services bancaires, des services financiers, nommément des services financiers personnels, commerciaux et institutionnels, de la publicité, des médias, nommément des médias imprimés, audiovisuels, audio, électroniques et sociaux, de l'immobilier commercial et résidentiel, des services administratifs fédéraux, provinciaux et municipaux et des soins de santé; traitement de données et collecte de données à des fins de marketing pour des tiers dans les domaines du marketing, de l'analyse du coût d'acquisition, des activités commerciales, de la vente au détail et en gros de biens de consommation et de services de consommation, des services bancaires, des services financiers, nommément des services financiers personnels, commerciaux et institutionnels, de la publicité, des médias, nommément des médias imprimés, audiovisuels, audio, électroniques et sociaux, de l'immobilier commercial et résidentiel, des services administratifs fédéraux, provinciaux et municipaux et des soins de santé; études de marché; collecte d'information d'études de marché; services de collecte et d'extraction de données d'études de marché, nommément collecte, compilation, mise à jour et maintenance de données de marketing et de données commerciales; services de suivi de marchés numériques, nommément étude du comportement des consommateurs et analyse des habitudes de consommation, suivi et communication des activités de marketing en ligne de tiers, enquêtes de marché, études de marché; modèles analytiques pour la compréhension et la prévision des tendances et des comportements des consommateurs, du milieu des affaires et du marché dans les domaines du marketing, de l'analyse du coût d'acquisition, des activités commerciales, de la vente au détail et en gros de biens de consommation et de services de consommation, des services bancaires, des services financiers, nommément des services financiers personnels, commerciaux et institutionnels, de la publicité, des médias, nommément des médias imprimés, audiovisuels, audio, électroniques et sociaux, de l'immobilier commercial et résidentiel, des services administratifs fédéraux, provinciaux et municipaux et des soins de santé; interprétation de données d'études de marché; services d'analyse de marché; services de rapports d'analyse de marché; services de conseil et de consultation offerts à des tiers concernant la gestion du marketing; services de consultation en affaires ayant trait au marketing; collecte d'information ayant trait aux études de marché et à l'analyse de marché; services d'information sur le marché de consommation pour des tiers, nommément collecte, compilation, mise à jour et maintenance de données de marketing et de données commerciales dans les domaines du marketing, de l'analyse du coût d'acquisition, des activités commerciales, de la vente au détail et en gros de biens de consommation et de services de consommation, des services bancaires, des services financiers, nommément des services financiers personnels, commerciaux et institutionnels, de la publicité, des médias, nommément des médias imprimés, audiovisuels, audio, électroniques et sociaux, de l'immobilier commercial et résidentiel, des services administratifs fédéraux, provinciaux et municipaux et des soins de santé; services d'évaluation de marché; études et analyses de marché, nommément étude prévisionnelle des marchés spécialisée dans l'utilisation de modèles analytiques pour la compréhension et la prévision des tendances et des comportements des consommateurs, du milieu des affaires et du marché; élaboration de plans d'affaires et de marketing pour des tiers; services de consultation stratégique pour des tiers dans les domaines du marketing numérique, de l'analyse du coût d'acquisition, des activités commerciales, de la vente au détail et en gros de biens de consommation et de services de consommation, des services bancaires, des services financiers, nommément des services financiers personnels, commerciaux et institutionnels, de la publicité, des médias, nommément des médias imprimés, audiovisuels, audio, électroniques et sociaux, de l'immobilier commercial et résidentiel, des services administratifs fédéraux, provinciaux et municipaux et des soins de santé; création de stratégies de communication commerciale pour des

tiers; services de consultation en affaires pour des tiers dans les domaines du marketing, de l'analyse du coût d'acquisition, des activités commerciales, de la vente au détail et en gros de biens de consommation et de services de consommation, des services bancaires, des services financiers, notamment des services financiers personnels, commerciaux et institutionnels, de la publicité, des médias, notamment des médias imprimés, audiovisuels, audio, électroniques et sociaux, de l'immobilier commercial et résidentiel, des services administratifs fédéraux, provinciaux et municipaux et des soins de santé; analyse du coût d'acquisition; services d'analyse de prix et de comparaison de prix; services d'information d'études de marché de consommation; services de collecte de données pour des tiers, notamment compilation d'information dans des bases de données; services de collecte de données sur le Web pour des tiers, notamment compilation d'information dans des bases de données pour des tiers.

Classe 36

(2) Services d'actuariat; consultation en affaires, notamment analyse d'information financière pour des tiers; gestion des risques financiers; collecte d'information financière auprès de tiers pour l'analyse et l'évaluation des tendances des consommateurs, du milieu des affaires et du marché; analyse et évaluation financières des tendances des consommateurs, du milieu des affaires et du marché; analyse économique et financière; préparation et analyse de rapports financiers; offre de services de suivi de marchés numériques pour des tiers, notamment analyse et compilation de données pour la mesure du rendement de marchés de capitaux; services d'analyse, de recherche et de consultation financières pour des tiers à l'aide de modèles analytiques pour la compréhension et la prévision des tendances et des comportements des consommateurs, du milieu des affaires et du marché dans les domaines du marketing, de l'analyse du coût d'acquisition, des activités commerciales, de la vente au détail et en gros de biens de consommation et de services de consommation, des services bancaires, des services financiers, notamment des services financiers personnels, commerciaux et institutionnels, de la publicité, des médias, notamment des médias imprimés, audiovisuels, audio, électroniques et sociaux, de l'immobilier commercial et résidentiel, des services administratifs fédéraux, provinciaux et municipaux et des soins de santé; étude prévisionnelle des marchés de capitaux spécialisée dans l'utilisation de modèles analytiques pour la compréhension et la prévision des tendances et des comportements des consommateurs, du milieu des affaires et du marché; évaluation d'entreprise, à savoir évaluation financière, notamment évaluation financière d'entreprise.

Classe 42

(3) Offre de logiciels Web en ligne non téléchargeables et de logiciels d'application en ligne non téléchargeables pour l'analyse de données, la compilation et l'analyse de données en vue de l'offre de services d'actuariat, de modélisation de données et d'analyse prédictive pour l'information sur le marché, le renseignement d'affaires, l'intelligence artificielle et l'apprentissage automatique à des fins commerciales et pour les renseignements commerciaux dans les domaines du marketing, de l'analyse du coût d'acquisition, des activités commerciales, de la vente au détail et en gros de biens de consommation et de services de consommation, des services bancaires, des services financiers, notamment des services financiers personnels, commerciaux et institutionnels, de la publicité, des médias, notamment des médias imprimés, audiovisuels, audio, électroniques et sociaux, de l'immobilier commercial et résidentiel, des services administratifs fédéraux, provinciaux et municipaux et des soins de santé; conception et développement de logiciels pour des tiers, y compris d'applications numériques et en ligne, pour l'analyse de données, l'analytique appliquée, les services d'actuariat, la modélisation de données, l'analyse prédictive et l'analyse d'information sur le marché; développement de logiciels; développement de logiciels, y compris d'applications numériques et en ligne, utilisant l'analyse de données, l'analytique appliquée, les services d'actuariat, la modélisation de données, l'analyse prédictive et

l'information sur le marché; développement de logiciels, y compris d'applications numériques et en ligne, pour le renseignement d'affaires, l'intelligence artificielle et l'apprentissage automatique; services de soutien informatique, à savoir programmation informatique, programmation de logiciels ainsi qu'installation, réparation et maintenance de logiciels; hébergement de logiciels-services (SaaS) simulant l'intelligence humaine, le raisonnement et le traitement de données et utilisant des techniques d'apprentissage automatique pour créer une intelligence artificielle pour les domaines du marketing, de l'analyse du coût d'acquisition, des activités commerciales, de la vente au détail et en gros de biens de consommation et de services de consommation, des services bancaires, des services financiers, nommément des services financiers personnels, commerciaux et institutionnels, de la publicité, des médias, nommément des médias imprimés, audiovisuels, audio, électroniques et sociaux, de l'immobilier commercial et résidentiel, des services administratifs fédéraux, provinciaux et municipaux et des soins de santé; génie logiciel; stockage de données électroniques uniquement pour l'analyse de données, l'analytique appliquée, les services d'actuariat, la modélisation de données, l'analyse prédictive et l'analyse d'information sur le marché, et non comme service indépendant dans les domaines du marketing, de l'analyse du coût d'acquisition, des activités commerciales, de la vente au détail et en gros de biens de consommation et de services de consommation, des services bancaires, des services financiers, nommément des services financiers personnels, commerciaux et institutionnels, de la publicité, des médias, nommément des médias imprimés, audiovisuels, audio, électroniques et sociaux, de l'immobilier commercial et résidentiel, des services administratifs fédéraux, provinciaux et municipaux et des soins de santé.

Classe 45

(4) Octroi de licences d'utilisation de logiciels, octroi de licences de propriété intellectuelle et octroi de licences d'utilisation de technologies, tous les services susmentionnés étant destinés ou liés à l'analyse de données, à l'analytique appliquée, aux services d'actuariat, à la modélisation de données, à l'analyse prédictive, à l'analyse d'information sur le marché, à l'analyse de renseignements commerciaux ainsi qu'aux logiciels pour le renseignement d'affaires, l'intelligence artificielle et l'apprentissage automatique et aux logiciels pour le traitement d'information sur le marché et de renseignements commerciaux dans les domaines du marketing, de l'analyse du coût d'acquisition, des activités commerciales, de la vente au détail et en gros de biens de consommation et de services de consommation, des services bancaires, des services financiers, nommément des services financiers personnels, commerciaux et institutionnels, de la publicité, des médias, nommément des médias imprimés, audiovisuels, audio, électroniques et sociaux, de l'immobilier commercial et résidentiel, des services administratifs fédéraux, provinciaux et municipaux et des soins de santé, et aucun des services susmentionnés n'étant l'octroi de licences d'utilisation de logiciels, de licences de propriété intellectuelle ou de licences d'utilisation de technologies pour le stockage de données, sauf pour le stockage de données lié à l'analyse de données, à l'analytique appliquée, aux services d'actuariat, à la modélisation de données, à l'analyse prédictive, à l'analyse d'information sur le marché, à l'analyse de renseignements commerciaux, pour le stockage de données pour le renseignement d'affaires, l'intelligence artificielle et l'apprentissage automatique ainsi que pour le stockage de données pour le traitement d'information sur le marché et de renseignements commerciaux.

Numéro de la demande 1,894,060

Date de production 2018-04-17

Langue de la demande Anglais

DÉTAILS DU REQUÉRANT ET DE L'AGENT

Requérant

Servomex Group Limited
Jarvis Brook, Crowborough
East Sussex, TN6 3FB
UNITED KINGDOM

Agent

BERESKIN & PARR LLP/S.E.N.C.R.L., S.R.L.
SCOTIA PLAZA, 40 KING STREET WEST,
40th FLOOR, TORONTO, ONTARIO, M5H3Y2

DÉTAILS DE LA MARQUE DE COMMERCE

HUMMINGBIRD

Type de la marque de commerce

Mot

Produits

Classe 09

(1) Analyseurs d'oxygène; équipement de détection de gaz et d'oxygène, nommément capteurs d'oxygène et capteurs de gaz.

(2) Capteurs d'oxygène.

Numéro de la demande 1,894,801

Date de production 2018-04-19

Langue de la demande Anglais

DÉTAILS DU REQUÉRANT ET DE L'AGENT

Requérant

Donegan Assistance Group Pty Ltd
55 Edgecombe Road
Kyneton, Victoria, 3444
AUSTRALIA

Agent

SMART & BIGGAR LLP
2300 - 1055 West Georgia Street, P.O. Box
11115, Vancouver, BRITISH COLUMBIA,
V6E3P3

DÉTAILS DE LA MARQUE DE COMMERCE

Type de la marque de commerce

Dessin

Représentation visuelle

TRANSCOOL

Produits

Classe 11

Ventilateurs électriques avec dispositif de refroidissement par évaporation; ventilateurs d'aération; ventilateurs électriques avec dispositifs de refroidissement par évaporation; ventilateurs électriques portatifs; ventilateurs électriques à usage domestique; conditionneurs d'air; évaporateurs de refroidissement.

Numéro de la demande 1,894,802

Date de production 2018-04-19

Langue de la demande Anglais

DÉTAILS DU REQUÉRANT ET DE L'AGENT

Requérant

Donegan Assistance Group Pty Ltd
55 Edgecombe Road
Kyneton, Victoria, 3444
AUSTRALIA

Agent

SMART & BIGGAR LLP
2300 - 1055 West Georgia Street, P.O. Box
11115, Vancouver, BRITISH COLUMBIA,
V6E3P3

DÉTAILS DE LA MARQUE DE COMMERCE

TRANSCOOL

Type de la marque de commerce

Mot

Produits

Classe 11

Ventilateurs électriques avec dispositif de refroidissement par évaporation; ventilateurs d'aération; ventilateurs électriques avec dispositifs de refroidissement par évaporation; ventilateurs électriques portatifs; ventilateurs électriques à usage domestique; conditionneurs d'air; évaporateurs de refroidissement.

Numéro de la demande 1,895,071

Date de production 2018-04-23

Langue de la demande Anglais

DÉTAILS DU REQUÉRANT

Requérant

Nathalie Amlani
34 Servington Cres
M4S2J4
Toronto
ONTARIO
M4S2J4

DÉTAILS DE LA MARQUE DE COMMERCE

PICTONAT PHOTOGRAPHY

Type de la marque de commerce

Mot

Services

Classe 40

(1) Impression de photos.

Classe 41

(2) Services de photographie; retouche de photos; évènements et ateliers de photographie.

Numéro de la demande 1,895,228

Date de production 2018-04-23

Langue de la demande Anglais

DÉTAILS DU REQUÉRANT ET DE L'AGENT

Requérant

G.H. MUMM & Cie, Société Vinicole de
champagne, successeur
29 rue du Champ de Mars
51100 REIMS
FRANCE

Agent

LAVERY, DE BILLY, LLP
1 Place Ville Marie, Suite 4000, Montréal,
QUEBEC, H3B4M4

DÉTAILS DE LA MARQUE DE COMMERCE

Type de la marque de commerce

Position

Représentation visuelle



Description de la marque de commerce

La marque de commerce est bidimensionnelle. La bouteille tridimensionnelle en pointillé dans le dessin ne fait pas partie de la marque de commerce. La marque de commerce est constituée des lettres G.H. MUMM, des mots CORDON VERT, d'un écusson et d'un ruban sur une bouteille tridimensionnelle et du mot MUMM avec un ruban sur la capsule.

Revendication de couleur

La couleur est revendiquée comme caractéristique de la marque de commerce. La capsule est or, le mot MUMM est noir, et le ruban est vert. Sur la bouteille, l'écusson, les lettres G.H. MUMM et les mots CORDON VERT sont or, et le ruban est vert.

Produits

Classe 33

Boissons alcoolisées, nommément vins, vins mousseux et vins d'appellation d'origine contrôlée « Champagne ».

Revendications

Date de priorité de production: 03 novembre 2017, Pays ou Bureau: FRANCE, demande no: 17 4 401 313 en liaison avec le même genre de produits

Numéro de la demande 1,895,277

Date de production 2018-04-23

Langue de la demande Anglais

DÉTAILS DU REQUÉRANT ET DE L'AGENT

Requérant

South Western Ontario Regional Wado-Ryu
Karate-Do Organization
22 Buchanan Dr
Caledonia
ONTARIO
N3W1H1

Agent

D. PAUL TACKABERRY
(RIDOUT & MAYBEE LLP), 250 University
Avenue, 5th Floor, Toronto, ONTARIO,
M5H3E5

DÉTAILS DE LA MARQUE DE COMMERCE

Type de la marque de commerce

Dessin

Représentation visuelle



Produits

Classe 06

(1) Trophées de tournois de karaté en métal commun.

Classe 14

(2) Médaillons.

Classe 16

(3) Gobelets en papier; stylos; autocollants pour véhicules; autocollants. .

Classe 18

(4) Sacs, nommément sacs de sport, sacs à dos et sacs court-séjour.

Classe 21

(5) Grandes tasses à café; flacons isothermes; bouteilles d'eau.

Classe 25

(6) Vêtements, nommément gis, ceintures de karaté, tee-shirts, chandails molletonnés, chandails à capuchon, vestes, manteaux; chaussures, bottes; shorts, chemises, bandeaux, serre-poignets; casquettes de baseball; tuques; gants.

Classe 26

(7) Pièces de tissu pour vêtements; rubans (récompenses).

Classe 28

(8) Matériel d'entraînement, nommément gants pour les arts martiaux; coussins de frappe pour les arts martiaux.

Services**Classe 35**

(1) Services d'association pour la promotion des intérêts des entraîneurs et des élèves de karaté.

Classe 41

(2) Formation pour être juge de compétitions d'arts martiaux; offre de cours pratiques, de conférences, d'ateliers et de cours de karaté; tenue de cérémonies de passage de grade de karaté; tenue de cours d'autodéfense; tenue de cours pratiques et théoriques de Shindo; organisation et tenue de programmes de karaté dans des écoles pour des élèves en éducation spécialisée; organisation de tournois de karaté; production de films et de vidéos dans le domaine du karaté; offre d'information dans le domaine du karaté au moyen d'un site Web.

Numéro de la demande 1,895,533

Date de production 2018-04-24

Langue de la demande Anglais

DÉTAILS DU REQUÉRANT ET DE L'AGENT

Requérant

Kverneland Group Les Landes Génusson S.A.
S.
9 rue du Poitou
85130 Les Landes Génusson
FRANCE

Agent

BORDEN LADNER GERVAIS LLP
World Exchange Plaza, 100 Queen Street,
Suite 1300, Ottawa, ONTARIO, K1P1J9

DÉTAILS DE LA MARQUE DE COMMERCE

TRIFLEX

Type de la marque de commerce

Caractères standard

Produits

Classe 07

Machines agricoles, nommément enfouisseurs de lisier, botteleuses mécaniques, semoirs à grains, rotoculteurs agricoles, moissonneuses-batteuses, instruments agricoles, nommément botteleuses électriques, semoirs à grains, rotoculteurs agricoles, moissonneuses-batteuses, motoculteurs, rotoculteurs, compacteurs, nommément rouleaux agricoles, charrues agricoles, herse, pièces et accessoires pour les produits susmentionnés.

Revendications

Date de priorité de production: 18 avril 2018, Pays ou Bureau: EUIPO (UE), demande no: 017888897 en liaison avec le même genre de produits

Numéro de la demande 1,896,025

Date de production 2018-04-26

Langue de la demande Anglais

DÉTAILS DU REQUÉRANT ET DE L'AGENT

Requérant

Taleworlds Entertainment Yazilim Teknolojileri
Anonim Sirketi
Üniversiteler Mahallesi, Ihsan Dogramaci
Bulvari No:27
ODTÜ Teknokent Galyum Blok
Çankaya 06531
Ankara
TURKEY

Agent

BAKER & MCKENZIE LLP
BROOKFIELD PLACE, 181 BAY STREET,
SUITE 2100, P.O. BOX 874, TORONTO,
ONTARIO, M5J2T3

DÉTAILS DE LA MARQUE DE COMMERCE

WARBAND

Type de la marque de commerce

Mot

Produits

Classe 09

(1) Logiciels pour le divertissement, nommément logiciels pour la création de jeux informatiques; programmes de jeux informatiques, nommément jeux informatiques; logiciels téléchargeables, nommément programmes informatiques et logiciels pour jouer à des jeux informatiques, sur supports enregistrés et transmis par voie numérique à des ordinateurs personnels; jeux informatiques et jeux vidéo téléchargeables; instructions pour jeux informatiques téléchargeables, conseils et stratégies pour jeux informatiques; appareils informatiques mobiles, nommément ordinateurs tablettes, téléphones cellulaires et visiocasques; logiciels de jeux informatiques téléchargeables comprenant des fonctions interactives et multimédias qui permettent à l'utilisateur d'intégrer du texte, du son, des images, des images fixes et des animations.

Classe 28

(2) Manches à balai pour jeux informatiques et consoles de jeux informatiques, jeux électroniques, jeux informatiques de poche, appareils informatiques de poche, en l'occurrence appareils portatifs pour jeux électroniques pour utilisation avec un écran d'affichage indépendant; consoles de jeux vidéo, pièces et accessoires pour tous les produits susmentionnés; cartes à jouer, articles de jeu ayant trait aux jeux informatiques, nommément figurines d'action jouets et accessoires pour figurines d'action, jeux de plateau, pièces et accessoires pour tous les produits susmentionnés.

Services

Classe 41

Services de divertissement, à savoir offre de jeux informatiques en ligne; offre d'information en ligne dans le domaine du divertissement ayant trait aux jeux informatiques; édition multimédia de logiciels de jeux informatiques et de logiciels de jeux vidéo; services de divertissement multimédia, nommément offre de jeux informatiques en ligne, de conseils et de stratégies pour jeux informatiques, offre d'information en ligne dans les domaines du divertissement ayant trait aux

jeux informatiques, organisation et tenue de compétitions de jeux informatiques dans les domaines des jeux informatiques et des jeux vidéo; services éducatifs, nommément tenue d'ateliers, de séminaires, de congrès et de conférences dans le domaine des jeux informatiques; formation dans le domaine des jeux informatiques et vidéo; production de jeux informatiques et vidéo animés; publication de magazines, de livres et de journaux dans le domaine des jeux informatiques et vidéo par un réseau informatique mondial; production de films, de films vidéo, d'émissions de radio et de télévision.

Numéro de la demande 1,896,173

Date de production 2018-04-27

Langue de la demande Anglais

DÉTAILS DU REQUÉRANT ET DE L'AGENT

Requérant

Ritesh Kumar Suresh Kalati
P.O. Box 8549
Dubai
UNITED ARAB EMIRATES

Agent

ANITA MAR
dba Trademark Angel , 2679 Howard Avenue,
Suite 521, Windsor, ONTARIO, N8X3X2

DÉTAILS DE LA MARQUE DE COMMERCE

RUMI

Type de la marque de commerce

Mot

Produits

Classe 03

(1) Cosmétiques de soins de beauté; crèmes de beauté pour les soins du corps; cosmétiques de soins du corps et de beauté; savon de soins du corps; produits pour le corps en vaporisateur utilisés comme déodorants et parfums; lotions et crèmes cosmétiques pour les soins du visage et du corps; produits cosmétiques pour les soins capillaires; lotions cosmétiques de soins de la peau; produits cosmétiques de soins de la peau; cosmétiques; cosmétiques à usage personnel; déodorants à usage personnel; émulsions, gels et lotions pour les soins de la peau; parfums à usage personnel; produits de soins capillaires; produits de soins des lèvres; lotions pour les soins du visage et du corps; lotions pour les soins du visage et du corps à usage cosmétique; déodorants à usage personnel; crèmes de soins de la peau; savons pour les soins du corps; savons à usage personnel; lotions solaires.

Classe 18

(2) Sacs de sport; sacs à bandoulière pour enfants; sacs de transport tout usage, sacs à dos, sacs à livres, sacs de sport, sacs banane, portefeuilles et sacs à main.

Classe 20

(3) Traversins; coussins.

Classe 21

(4) Gourdes pour le sport; contenants isothermes pour boissons; flacons isothermes; flacons isothermes; bouteilles en plastique; gourdes vendues vides; contenants isothermes pour aliments ou boissons; contenants isothermes pour aliments.

Classe 24

(5) Serviettes, nommément serviettes en coton, essuie-mains en coton et serviettes de plage; housses, nommément housses pour coussins, housses de couette et housses d'oreiller.

Classe 25

(6) Pantalons de yoga; chaussures de yoga; articles vestimentaires de sport; vêtements de sport; articles chaussants de sport; shorts de sport; collants de sport; vêtements de sport; pantalons pour bébés; pantalons tout-aller; pantalons de jogging; pantalons de sport absorbant l'humidité;

pantalons; pantalons courts; vêtements de plage; casquettes; vêtements habillés; foulards; sandales; débardeurs; vêtements tout-aller.

Classe 27

(7) Tapis de gymnastique; tapis d'exercice; tapis personnels pour s'asseoir; carpettes en plastique; carpettes en caoutchouc; tapis en caoutchouc; tapis en tissu; tapis de yoga.

Classe 28

(8) Ballons d'exercice pour le yoga; blocs de yoga; sangles de yoga; supports athlétiques; sacs pour équipement de sport, équipement d'entraînement physique.

Services**Classe 35**

(1) Vente en ligne de produits de soins du corps; vente en ligne de produits, notamment vente en ligne de vêtements, vente en ligne d'articles chaussants, vente en ligne de couvre-chefs, vente en ligne d'articles de sport.

Classe 41

(2) Services d'encadrement et de formation en ligne, notamment cours, conférences et ateliers dans les domaines de la bonne condition physique et des modes de vie sains, notamment concernant les régimes alimentaires sains, la perte de poids, la cuisine santé, la saine alimentation, les habitudes alimentaires saines, l'établissement d'objectifs de vie, les méthodes de méditation, la prévention des maladies et des blessures ainsi que la récupération après celles-ci.

Numéro de la demande 1,897,090

Date de production 2018-05-02

Langue de la demande Français

DÉTAILS DU REQUÉRANT

Requérant

Francois LEROUX
894, Chemin du Fleuve
Les Cèdres
QUÉBEC
J7T1B2

DÉTAILS DE LA MARQUE DE COMMERCE

VOS DROITS, VOS CHOIX, VOTRE NOTAIRE

Type de la marque de commerce

Mot

Services

Classe 45

services de notaire

Numéro de la demande 1,897,216
Langue de la demande Anglais

Date de production 2018-05-03

DÉTAILS DU REQUÉRANT ET DE L'AGENT

Requérant
Novartis AG
CH-4002 Basel
SWITZERLAND

Agent
SMART & BIGGAR LLP
1100-150 York street, TORONTO, ONTARIO,
M5H3S5

DÉTAILS DE LA MARQUE DE COMMERCE

GENREPLA

Type de la marque de commerce
Mot

Produits

Classe 05

Préparations pharmaceutiques et produits de thérapie génique, en l'occurrence préparations biologiques injectables pour le traitement de l'amyotrophie spinale, de la perte de motoneurones, de la dégénérescence musculaire, de la faiblesse musculaire et de la paralysie; préparations pharmaceutiques et produits de thérapie génique, en l'occurrence préparations biologiques contenant du matériel génétique pour le traitement de l'amyotrophie spinale, de la perte de motoneurones, de la dégénérescence musculaire, de la faiblesse musculaire et de la paralysie; préparations de thérapie génique, en l'occurrence préparations biologiques contenant du matériel génétique pour l'expression continue de la protéine de survie des motoneurones.

Revendications

Date de priorité de production: 06 novembre 2017, Pays ou Bureau: ÉTATS-UNIS D'AMÉRIQUE, demande no: 87/673,637 en liaison avec le même genre de produits

Numéro de la demande 1,897,338**Date de production** 2018-05-03**Langue de la demande** Anglais

DÉTAILS DU REQUÉRANT ET DE L'AGENT

Requérant

KERRIDGE COMMERCIAL SYSTEMS
LIMITED
Unit 2a Herongate, Charnham Park
Hungerford, Berkshire
RG170YU
UNITED KINGDOM

Agent

MARKS & CLERK
100 Simcoe Street, Suite 200, TORONTO,
ONTARIO, M5H3G2

DÉTAILS DE LA MARQUE DE COMMERCE

KERRIDGE CS

Type de la marque de commerce

Mot

Produits**Classe 09**

Logiciels pour la gestion des activités de vente, la gestion des stocks, la gestion des relations avec la clientèle, notamment la gestion des interactions avec la clientèle, la gestion des ventes, la gestion de la productivité d'entreprise, le suivi des communications avec la clientèle, des cycles de vente à la clientèle et du soutien des ventes à la clientèle, la gestion financière et l'analyses de données, notamment l'analyse des données sur les clients, des données sur les commandes et l'expédition, des chiffres d'affaires, des retours de produits vendus, des délais de livraison de produits, de la logistique de commande et d'expédition, des marges de profit, du crédit des clients, des comptes clients et des indicateurs de rendement clés pour les ventes et le marketing, dans l'industrie de la distribution, notamment pour les distributeurs, les commerçants, les grossistes et les détaillants oeuvrant dans divers secteurs; logiciels pour la gestion des relations avec la clientèle et la comptabilité dans l'industrie de la distribution, notamment pour les distributeurs, les commerçants, les grossistes et les détaillants oeuvrant dans divers secteurs; programmes informatiques pour l'industrie de la distribution, notamment logiciels pour faciliter la communication entre les acheteurs et les fournisseurs, générer des listes de prix personnalisées pour les clients, produire des factures, traiter des commandes et des paiements pour l'industrie de la distribution, notamment pour les distributeurs, les commerçants, les grossistes et les détaillants oeuvrant dans divers secteurs; programmes informatiques pour la gestion de documents; logiciels pour l'administration de réseaux locaux.

Services**Classe 35**

(1) Services de gestion des affaires et services de comptabilité; analyse de prix; services de gestion de la chaîne logistique; services de consultation en gestion des affaires dans le domaine des technologies de l'information.

Classe 36

(2) Services financiers, nommément services de traitement d'opérations financières et de paiements pour des tiers, nommément offre de paiements sécurisés par carte de crédit et carte de débit ayant trait à l'industrie de la distribution, nommément pour les distributeurs, les commerçants, les grossistes et les détaillants oeuvrant dans divers secteurs.

Classe 39

(3) Transport de marchandises par voie aérienne, terrestre, ferroviaire et maritime; emballage d'articles pour le transport.

Classe 42

(4) Services informatiques et services logiciels, nommément offre d'utilisation temporaire de logiciels en ligne non téléchargeables pour la gestion des activités de vente, la gestion des stocks, la gestion des relations avec la clientèle, la gestion financière et l'analyse de données dans l'industrie de la distribution; services logiciels, nommément offre d'utilisation temporaire de logiciels en ligne non téléchargeables pour la gestion des relations avec la clientèle et la comptabilité dans l'industrie de la distribution, nommément pour les distributeurs, les commerçants, les grossistes et les détaillants oeuvrant dans divers secteurs; conception et développement de logiciels pour la logistique, la gestion de la chaîne logistique et les portails de commerce électronique; location de logiciels.

Revendications

Date de priorité de production: 23 mars 2018, Pays ou Bureau: EUIPO (UE), demande no: 017879269 en liaison avec le même genre de produits et en liaison avec le même genre de services

Numéro de la demande 1,897,376

Date de production 2018-05-03

Langue de la demande Anglais

DÉTAILS DU REQUÉRANT ET DE L'AGENT

Requérant

KERRIDGE COMMERCIAL SYSTEMS
LIMITED
Unit 2a Herongate, Charnham Park
Hungerford, Berkshire
RG17 0YU
UNITED KINGDOM

Agent

MARKS & CLERK
100 Simcoe Street, Suite 200, TORONTO,
ONTARIO, M5H3G2

DÉTAILS DE LA MARQUE DE COMMERCE

KERRIDGECS

Type de la marque de commerce

Mot

Produits

Classe 09

Logiciels pour la gestion des activités de vente, la gestion des stocks, la gestion des relations avec la clientèle, nommément la gestion des interactions avec la clientèle, la gestion des ventes, la gestion de la productivité d'entreprise, le suivi des communications avec la clientèle, des cycles de vente à la clientèle et du soutien des ventes à la clientèle, la gestion financière et l'analyses de données, nommément l'analyse des données sur les clients, des données sur les commandes et l'expédition, des chiffres d'affaires, des retours de produits vendus, des délais de livraison de produits, de la logistique de commande et d'expédition, des marges de profit, du crédit des clients, des comptes clients et des indicateurs de rendement clés pour les ventes et le marketing, dans l'industrie de la distribution, nommément pour les distributeurs, les commerçants, les grossistes et les détaillants oeuvrant dans divers secteurs; logiciels pour la gestion des relations avec la clientèle et la comptabilité dans l'industrie de la distribution, nommément pour les distributeurs, les commerçants, les grossistes et les détaillants oeuvrant dans divers secteurs; programmes informatiques pour l'industrie de la distribution, nommément logiciels pour faciliter la communication entre les acheteurs et les fournisseurs, générer des listes de prix personnalisées pour les clients, produire des factures, traiter des commandes et des paiements pour l'industrie de la distribution, nommément pour les distributeurs, les commerçants, les grossistes et les détaillants oeuvrant dans divers secteurs; programmes informatiques pour la gestion de documents; logiciels pour l'administration de réseaux informatiques locaux.

Services

Classe 35

(1) Services de gestion des affaires et services de comptabilité; analyse de prix; services de gestion de la chaîne logistique; services de consultation en gestion des affaires dans le domaine des technologies de l'information.

Classe 36

(2) Services financiers, nommément services de traitement d'opérations financières et de paiements pour des tiers, nommément offre de paiements sécurisés par carte de crédit et carte de débit ayant trait à l'industrie de la distribution, nommément pour les distributeurs, les commerçants, les grossistes et les détaillants oeuvrant dans divers secteurs.

Classe 39

(3) Transport de marchandises par voie aérienne, terrestre, ferroviaire et maritime; emballage d'articles pour le transport.

Classe 42

(4) Services informatiques et services logiciels, nommément offre d'utilisation temporaire de logiciels en ligne non téléchargeables pour la gestion des activités de vente, la gestion des stocks, la gestion des relations avec la clientèle, la gestion financière et l'analyse de données dans l'industrie de la distribution; services logiciels, nommément offre d'utilisation temporaire de logiciels en ligne non téléchargeables pour la gestion des relations avec la clientèle et la comptabilité dans l'industrie de la distribution, nommément pour les distributeurs, les commerçants, les grossistes et les détaillants oeuvrant dans divers secteurs; conception et développement de logiciels pour la logistique, la gestion de la chaîne logistique et les portails de commerce électronique; location de logiciels.

Revendications

Date de priorité de production: 23 mars 2018, Pays ou Bureau: EUIPO (UE), demande no: 017879270 en liaison avec le même genre de produits et en liaison avec le même genre de services

Numéro de la demande 1,897,717

Date de production 2018-05-07

Langue de la demande Anglais

DÉTAILS DU REQUÉRANT ET DE L'AGENT

Requérant

AUTOGRAPH COMMUNICATIONS INC.
1515 Bonneville Cres
Orléans
ONTARIO
K1C7M9

Agent

PERLEY-ROBERTSON, HILL & MCDUGALL
LLP
1400 - 340 ALBERT STREET, OTTAWA,
ONTARIO, K1R0A5

DÉTAILS DE LA MARQUE DE COMMERCE

POPTERNATIVE

Type de la marque de commerce

Mot

Produits

Classe 09

(1) Livres électroniques; publications électroniques téléchargeables, à savoir magazines.

Classe 16

(2) Livres; magazines.

Services

Classe 35

(1) Offre d'information par un site Web dans les domaines de la stratégie de médias sociaux et du marketing par médias sociaux.

Classe 38

(2) Baladodiffusion d'émissions dans les domaines suivants : sport, films, télévision, stratégie de médias sociaux et marketing par médias sociaux, exercice, santé mentale, bonne condition physique, nouvelles et jeux vidéo; diffusion d'émissions de radio et de télévision dans les domaines suivants : sport, films, télévision, stratégie de médias sociaux et marketing par médias sociaux, exercice, santé mentale, bonne condition physique, nouvelles, jeux vidéo et musique.

Classe 41

(3) Diffusion d'information sur un site Web dans les domaines suivants : sport, films, télévision, exercice, bonne condition physique, nouvelles, jeux vidéo et musique; production et distribution d'émissions de télévision et de radio dans les domaines suivants : sport, films, télévision, stratégie de médias sociaux et marketing par médias sociaux, exercice, santé mentale, bonne condition physique, nouvelles, jeux vidéo et musique.

Classe 42

(4) Diffusion d'information sur un site Web dans le domaine de la conception de logiciels de jeux vidéo.

Classe 44

(5) Diffusion d'information sur un site Web dans le domaine de la santé et du bien-être, nommément de l'alimentation, de la planification alimentaire et de la gestion du stress; diffusion d'information sur un site Web dans le domaine de la santé mentale.

Numéro de la demande 1,897,718

Date de production 2018-05-07

Langue de la demande Anglais

DÉTAILS DU REQUÉRANT ET DE L'AGENT

Requérant

AUTOGRAPH COMMUNICATIONS INC.
1515 Bonneville Cres
Orléans
ONTARIO
K1C7M9

Agent

PERLEY-ROBERTSON, HILL & MCDUGALL
LLP
1400 - 340 ALBERT STREET, OTTAWA,
ONTARIO, K1R0A5

DÉTAILS DE LA MARQUE DE COMMERCE

Type de la marque de commerce

Dessin

Représentation visuelle



Produits

Classe 09

(1) Livres électroniques; publications électroniques téléchargeables, à savoir magazines.

Classe 16

(2) Livres; magazines.

Services

Classe 35

(1) Offre d'information par un site Web dans les domaines de la stratégie de médias sociaux et du marketing par médias sociaux.

Classe 38

(2) Baladodiffusion d'émissions dans les domaines suivants : sport, films, télévision, stratégie de médias sociaux et marketing par médias sociaux, exercice, santé mentale, bonne condition physique, nouvelles et jeux vidéo; diffusion d'émissions de radio et de télévision dans les domaines suivants : sport, films, télévision, stratégie de médias sociaux et marketing par médias sociaux, exercice, santé mentale, bonne condition physique, nouvelles, jeux vidéo et musique.

Classe 41

(3) Diffusion d'information sur un site Web dans les domaines suivants : sport, films, télévision, exercice, bonne condition physique, nouvelles, jeux vidéo et musique; production et distribution d'émissions de télévision et de radio dans les domaines suivants : sport, films, télévision, stratégie de médias sociaux et marketing par médias sociaux, exercice, santé mentale, bonne condition physique, nouvelles, jeux vidéo et musique.

Classe 42

(4) Diffusion d'information sur un site Web dans le domaine de la conception de logiciels de jeux vidéo.

Classe 44

(5) Diffusion d'information sur un site Web dans le domaine de la santé et du bien-être, notamment de l'alimentation, de la planification alimentaire et de la gestion du stress; diffusion d'information sur un site Web dans le domaine de la santé mentale.

Numéro de la demande 1,897,744

Date de production 2018-05-07

Langue de la demande Anglais

DÉTAILS DU REQUÉRANT ET DE L'AGENT

Requérant

CLOVER8 INVESTMENTS PTE. LTD.
71 Clover Crescent
579232
SINGAPORE

Agent

BERESKIN & PARR LLP/S.E.N.C.R.L., S.R.L.
SCOTIA PLAZA, 40 KING STREET WEST,
40th FLOOR, TORONTO, ONTARIO, M5H3Y2

DÉTAILS DE LA MARQUE DE COMMERCE

LET'S TALK SUGAR

Type de la marque de commerce

Caractères standard

Services

Classe 35

(1) Commandite d'évènements spéciaux, notamment commandite et gestion de fêtes et de sommets pour la communauté de rencontres composée d'hommes voulant entretenir des femmes beaucoup plus jeunes qu'eux contre des services (« sugar daddies ») et de jeunes femmes qui offrent ces services (« sugar babies »); marketing et promotion des produits et des services de tiers par des publicités à l'occasion d'évènements spéciaux, notamment d'activités de réseautage social et d'évènements de rencontres.

Classe 38

(2) Offre d'accès à un site Web contenant des blogues et des publications non téléchargeables, en l'occurrence des articles de presse, des billets de blogues, des vidéos et des commentaires dans les domaines suivants : actualité, beauté, mode, santé, voyage, argent, conseils, divertissement, technologie, livres et beaux-arts liés aux rencontres ainsi qu'au mode de vie des hommes voulant entretenir des femmes beaucoup plus jeunes qu'eux contre des services (« sugar daddies ») et des jeunes femmes qui offrent ces services (« sugar babies »).

Classe 41

(3) Services de divertissement, notamment offre d'épisodes Web continus contenant des nouvelles, des blogues et de l'information concernant les rencontres ainsi que le mode de vie des hommes voulant entretenir des femmes beaucoup plus jeunes qu'eux contre des services (« sugar daddies ») et des jeunes femmes qui offrent ces services (« sugar babies ») par un réseau informatique mondial; offre d'information contenant des blogues et des publications non téléchargeables, en l'occurrence des articles de presse, des billets de blogues, des vidéos et des commentaires dans les domaines suivants : actualité, beauté, mode, santé, voyage, argent, conseils, divertissement, technologie, livres et beaux-arts liés aux rencontres ainsi qu'au mode de vie des hommes voulant entretenir des femmes beaucoup plus jeunes qu'eux contre des services (« sugar daddies ») et des jeunes femmes qui offrent ces services (« sugar babies ») par un site Web.

Numéro de la demande 1,897,862

Date de production 2018-05-07

Langue de la demande Anglais

DÉTAILS DU REQUÉRANT ET DE L'AGENT

Requérant

AQUALITAS INC.
1550 BEDFORD HIGHWAY, SUITE 310A
BEDFORD
NOVA SCOTIA
B4A1E6

Agent

STEWART MCKELVEY
600-1741 Lower Water Street, Halifax, NOVA
SCOTIA, B3J3P6

DÉTAILS DE LA MARQUE DE COMMERCE

Type de la marque de commerce

Dessin

Représentation visuelle



Revendication de couleur

La couleur est revendiquée comme caractéristique de la marque de commerce. Le bleu (PANTONE* 0821C) est revendiqué comme caractéristique de l'ensemble de la marque. * PANTONE est une marque de commerce déposée.

Produits

Classe 03

(1) Lotions, baumes, huiles et crèmes contenant du cannabis pour l'administration de marijuana et de cannabis par application sur la peau.

Classe 05

(2) Équipement et produits pour l'administration de marijuana et de cannabis, notamment vaporisateurs buccaux et gélules; timbres transdermiques pour l'administration de marijuana et de cannabis par application sur la peau.

Classe 16

(3) Publications imprimées sur la marijuana et le cannabis.

Classe 29

(4) Huile alimentaire, notamment huile de cannabis; beurres et huiles alimentaires.

Classe 30

(5) Produits comestibles à base de marijuana et de cannabis, nommément gâteaux, biscuits, barres de céréales, brownies, muffins, petits gâteaux, confiseries, bonbons, biscuits secs, et boissons contenant du cannabis, nommément thé et boissons gazeuses et non gazeuses contenant du cannabis.

Classe 31

(6) Graines de cannabis à planter; plants de cannabis vivants.

Classe 34

(7) Marijuana et cannabis séchés; huile de cannabis pour vaporisateurs oraux pour fumer et cigarettes électroniques; dérivés de marijuana et de cannabis, nommément résines, haschichs, cires, teintures, baumes, pâtes et poudres ainsi que haschichs, pâtes, beurres, huiles, tire, shatter, cires, résines et poudres de cannabis concentrés; équipement et produits pour l'administration de marijuana et de cannabis, nommément pipes, pipes à eau, houkas, nébuliseurs, atomiseurs; vaporisateurs oraux pour fumer de la marijuana et du cannabis.

Services

Classe 35

(1) Vente des produits suivants : marijuana et cannabis thérapeutiques, marijuana et cannabis, dérivés de marijuana et de cannabis, graines et plants de cannabis, marijuana et cannabis séchés, huile de cannabis, produits comestibles à base de marijuana et de cannabis, publications imprimées sur la marijuana et le cannabis ainsi qu'équipement et produits pour l'administration de marijuana et de cannabis, nommément pipes, pipes à eau, houkas, nébuliseurs, atomiseurs, vaporisateurs buccaux, gélules, lotions, baumes, huiles et crèmes contenant du cannabis ainsi que timbres transdermiques et vaporisateurs oraux pour fumer.

Classe 39

(2) Distribution et transport de marijuana et de cannabis par camion, voie aérienne et messagerie.

Classe 40

(3) Traitement de marijuana et de cannabis pour l'offre de dérivés de marijuana et de cannabis et de produits comestibles à base de marijuana et de cannabis à vendre à des acheteurs en gros et au détail.

Classe 41

(4) Services éducatifs sur la marijuana et le cannabis.

Classe 44

(5) Culture et amélioration génétique de cannabis; offre d'information sur la marijuana et le cannabis.

Numéro de la demande 1,897,985

Date de production 2018-04-30

Langue de la demande Anglais

DÉTAILS DU REQUÉRANT ET DE L'AGENT

Requérant

CarProof Corporation
RCMP Building
130 Dufferin Street, Suite 1101
London
ONTARIO
N6A5R2

Agent

DANIEL F. SO
(McKenzie Lake Lawyers LLP), 140 Fullarton
Street, Suite 1800, London, ONTARIO, N6A5P2

DÉTAILS DE LA MARQUE DE COMMERCE

TRUE TRADE

Type de la marque de commerce

Mot

Produits

Classe 09

Logiciels d'accès à Internet pour les consommateurs pour la recherche dans diverses bases de données à des fins de compilation de données relatives aux véhicules, à savoir aux véhicules automobiles.

Numéro de la demande 1,898,048

Date de production 2018-05-08

Langue de la demande Français

DÉTAILS DU REQUÉRANT ET DE L'AGENT

Requérant

Mels Studios et Postproduction s.e.n.c.
1600, boul. de Maisonneuve Est
Montréal
QUÉBEC
H2L4P2

Agent

FASKEN MARTINEAU DUMOULIN LLP
800 rue Square-Victoria, BUREAU 3700, C.P.
242, MONTREAL, QUÉBEC, H4Z1E9

DÉTAILS DE LA MARQUE DE COMMERCE

Type de la marque de commerce

Dessin

Représentation visuelle



Services

Classe 41

(1) Services audiovisuels, nommément les services de pré-production, production et postproduction sonore relatifs aux productions télévisuelle, cinématographique, documentaire et vidéographique pour l'Internet, consultation en production sonore, montage et mixage sonore de voix, doublage, bruitage, postsynchronisation et vidéo-description nommément, description verbale des éléments d'une production télévisuelle, cinématographique, documentaire et vidéographique, lesquels peuvent inclure le décor, les costumes et le langage corporel, gestion des projets de la pré-production audiovisuel, production audiovisuel et postproduction audiovisuel.

Classe 42

(2) Conception sonore et création de l'environnement sonore nommément, utilisation d'éléments sonores afin d'obtenir un effet désiré dans une production télévisuelle, cinématographique, documentaire et vidéographique, ainsi que dans la réalisation de livres audio et le développement de jeux vidéo et de publicité.

Numéro de la demande 1,898,051

Date de production 2018-05-08

Langue de la demande Français

DÉTAILS DU REQUÉRANT ET DE L'AGENT

Requérant

Mels Studios et Postproduction s.e.n.c.
1600, boul. de Maisonneuve Est
Montréal
QUÉBEC
H2L4P2

Agent

FASKEN MARTINEAU DUMOULIN LLP
800 rue Square-Victoria, BUREAU 3700, C.P.
242, MONTREAL, QUÉBEC, H4Z1E9

DÉTAILS DE LA MARQUE DE COMMERCE

AUDIO ZONE

Type de la marque de commerce

Mot

Services

Classe 41

(1) Services audiovisuels, nommément les services de pré-production, production et postproduction sonore relatifs aux productions télévisuelle, cinématographique, documentaire et vidéographique pour l'Internet, consultation en production sonore, montage et mixage sonore de voix, doublage, bruitage, postsynchronisation et vidéo-description nommément, description verbale des éléments d'une production télévisuelle, cinématographique, documentaire et vidéographique, lesquels peuvent inclure le décor, les costumes et le langage corporel, gestion des projets de la pré-production audiovisuel, production audiovisuel et postproduction audiovisuel.

Classe 42

(2) Conception sonore et création de l'environnement sonore nommément, utilisation d'éléments sonores afin d'obtenir un effet désiré dans une production télévisuelle, cinématographique, documentaire et vidéographique, ainsi que dans la réalisation de livres audio et le développement de jeux vidéo et de publicité.

Numéro de la demande 1,898,074

Date de production 2018-05-08

Langue de la demande Anglais

DÉTAILS DU REQUÉRANT ET DE L'AGENT

Requérant

Cedar Fair, L.P.
One Cedar Point Drive
Sandusky, OH 44870
UNITED STATES OF AMERICA

Agent

FASKEN MARTINEAU DUMOULIN LLP
333 BAY STREET, SUITE 2400, BAY
ADELAIDE CENTRE, BOX 20, TORONTO,
ONTARIO, M5H2T6

DÉTAILS DE LA MARQUE DE COMMERCE

IT'S AMAZING IN HERE

Type de la marque de commerce

Mot

Services

Classe 41

Services de parcs d'attractions.

Revendications

Date de priorité de production: 08 février 2018, Pays ou Bureau: ÉTATS-UNIS D'AMÉRIQUE,
demande no: 87/789,986 en liaison avec le même genre de services

Numéro de la demande 1,898,338

Date de production 2018-05-09

Langue de la demande Anglais

DÉTAILS DU REQUÉRANT

Requérant

Bhavya Gaur
PO Box 326
Schomberg
ONTARIO
L0G1T0

DÉTAILS DE LA MARQUE DE COMMERCE

Type de la marque de commerce

Dessin

Représentation visuelle

MADE WITH LOVE ♥ PURE & WHOLESOME

Produits

Classe 14

(1) Breloques de collier pour animaux de compagnie.

Classe 18

(2) Vêtements pour chiens; laisses pour chiens; colliers pour animaux de compagnie.

Classe 28

(3) Jouets pour chats; jouets pour chiens.

Classe 31

(4) Gâteries comestibles pour animaux de compagnie.

(5) Boissons pour chats; boissons pour chiens; biscuits pour animaux; nourriture pour chiens en conserve; produits à mâcher comestibles pour chiens; nourriture pour animaux de compagnie.

Numéro de la demande 1,898,895
Langue de la demande Anglais

Date de production 2018-05-14

DÉTAILS DU REQUÉRANT ET DE L'AGENT

Requérant

Lead with Diversity Inc.
102 - 1015 Wilkes Avenue
Winnipeg
MANITOBA
R3P2R8

Agent

RONALD S. ADE LAW CORPORATION
102 - 1015 Wilkes Avenue, Winnipeg,
MANITOBA, R3P2R8

DÉTAILS DE LA MARQUE DE COMMERCE

LEAD WITH DIVERSITY

Type de la marque de commerce
Mot

Services

Classe 41

(1) Services de formation et de coaching de cadres dans les domaines de la diversité ethnique et culturelle, ainsi que du développement du leadership.

Classe 45

(2) Services de consultation dans le domaine de la diversité ethnique et culturelle.

Numéro de la demande 1,899,339

Date de production 2018-05-15

Langue de la demande Anglais

DÉTAILS DU REQUÉRANT ET DE L'AGENT

Requérant

SAVE-ON-FOODS LIMITED PARTNERSHIP
19855 - 92A Avenue
Langley
BRITISH COLUMBIA
V1M3B6

Agent

FARRIS LLP
P.O. BOX 10026 PACIFIC CENTRE SOUTH,
TORONTO DOMINION BANK TOWER, 700
WEST GEORGIA STREET, VANCOUVER,
BRITISH COLUMBIA, V7Y1B3

DÉTAILS DE LA MARQUE DE COMMERCE

SAVE-ON-FOODS OUR VERY BEST

Type de la marque de commerce

Mot

Produits

Classe 29

Boeuf frais.

Numéro de la demande 1,899,538
Langue de la demande Anglais

Date de production 2018-05-16

DÉTAILS DU REQUÉRANT ET DE L'AGENT

Requérant

SÖKTAS TEKSTİL SANAYİ VE TİCARET
ANONİM ŞİRKETİ
Cumhuriyet Mahallesi
Akeller Cadde. No:54/A_
09201 Söke/Aydın
TURKEY

Agent

OYEN WIGGS GREEN & MUTALA LLP
480-THE STATION, 601 WEST CORDOVA
STREET, VANCOUVER, BRITISH
COLUMBIA, V6B1G1

DÉTAILS DE LA MARQUE DE COMMERCE

Type de la marque de commerce
Dessin

Représentation visuelle



LIGNE OFFICIELLE

Produits

Classe 24

(1) Tissus façonnés, nommément tissus pour la fabrication de chemises, de vêtements, de serviettes, de linge de table, de linge de lit, de linge de maison; tissus non façonnés, nommément tissus pour la fabrication de chemises, de vêtements, de serviettes, de linge de table, de linge de lit, de linge de maison; tissus en fibres de verre à usage textile; tissu imperméable aux gaz pour aérostats; tissus imperméables, nommément tissu imperméable pour la fabrication de vêtements, de mobilier, de valises et de garnissage pour automobiles; toile gommée imperméable; tissu imitant des peaux d'animaux; doublures en tissu, nommément doublures en tissu de lin pour chaussures, tissu pour utilisation comme doublure de vêtement; bougran; matériaux filtrants en tissu, nommément tissus de fibres chimiques, tissus de fibres synthétiques, tissus mélangés à base de fibres inorganiques, tous pour utilisation dans le filtrage de liquides et de poudres; couettes en tissu; couvertures en laine; gants de toilette; linge de toilette; essuie-mains; débarbouillettes en tissu; serviettes de bain; tapisseries en tissu; couvertures de voyage, nommément couvertures de voyage; rideaux en tissu; rideaux de douche en tissu; rideaux de douche en plastique; toile cirée pour utilisation comme nappes; couvertures de lit; draps; couvre-lits; linge de lit; linge ouvré, nommément tissus de lin et de coton avec un motif tissé répétitif; taies d'oreiller; housses de couette; housses à mobilier en tissu, nommément housses à mobilier non ajustées en tissu; tissus d'ameublement; serviettes de table en tissu; couvre-lits en papier; banderoles en tissu, nommément banderoles en toile; drapeaux autres qu'en papier, nommément

drapeaux en toile et en tissu; étiquettes en tissu; literie pour bébés, nommément langes, draps-housses pour lits d'enfant, juponnages de berceau, couvertures pour lits d'enfant et housses de tapis à langer autres qu'en papier.

Classe 25

(2) Vêtements, nommément pantalons, vestes, pardessus, manteaux, jupes, costumes, maillots sans manches, maillots de sport, maillots d'équipe, gilets, chemises, chemises de sport, corsages-culottes, chemises à col boutonné, chandails à col, chemises en velours côtelé, chemises habillées, chemises en tricot, chemises en cuir, chemises à manches longues, chemises de nuit, chandails décolletés, polos, chemises et chemises à manches courtes, chemises pour nourrissons, bébés, tout-petits et enfants, chemises pour costumes, chemises à manches courtes, chemises sport, chandails à col roulé, chemises tissées, doublures confectionnées en cuir, à savoir parties de vêtement, tee-shirts, chandails molletonnés, robes, bermudas, shorts, pyjamas, chandails, jeans, ensembles d'entraînement, vêtements imperméables, vêtements de plage, maillots de bain, costumes de bain; vêtements de maternité, nommément chemises; vêtements pour femmes, nommément chandails; vêtements de sport; vêtements pour bébés, nommément hauts, pantalons, manteaux, robes; vêtements de dessous, nommément boxeurs, soutiens-gorge, caleçons, pantalons; chaussettes; articles chaussants, nommément chaussures, sauf les chaussures orthopédiques, sandales, bottes imperméables, bottes de marche, bottillons, chaussures de sport, pantoufles; pièces de chaussure, nommément talonnettes, semelles intérieures pour articles chaussants, tiges de botte; tiges de chaussure; couvre-chefs, nommément casquettes, calottes, casquettes de sport, chapeaux, bérets; gants; combinés-slips; ceintures pour vêtements; camisoles; sarongs; foulards; foulards; châles; cols amovibles pour robes et chemises; cravates; noeuds papillon; porte-jarretelles.

Services

Classe 35

Services d'agence de publicité; distribution de feuillets publicitaires; publicité sur Internet pour des tiers; services de publication de textes publicitaires pour des tiers; publicité des produits et des services de tiers; production de matériel publicitaire pour des tiers; publicité des produits et des services de tiers par tous les moyens de communication publique; publipostage des produits et des services de tiers; services de consultation en marketing d'entreprise; réalisation d'études de marché; création de stratégies et de concepts de marketing pour des tiers; services d'analyse de marketing; recherche en marketing; offre de stratégies de marketing pour des tiers; offre de rapports de marketing; relations publiques; organisation et tenue de salons et d'expositions dans le domaine du textile; organisation et tenue de salons commerciaux dans le domaine du textile; production de matériel publicitaire pour des tiers; exploitation de marchés; reproduction de documents; photocopie; services de dactylographie; traitement de texte; services de secrétariat; organisation d'abonnements à des journaux pour des tiers; compilation de statistiques; location d'appareils de bureau; services de gestion de bases de données; services de secrétariat téléphonique pour abonnés absents; gestion des affaires; services d'administration des affaires; consultation en administration des affaires; consultation en gestion des affaires; comptabilité; services de consultation dans le domaine du choix des textiles appropriés pour des applications commerciales en particulier; recrutement de personnel; placement de personnel; agences de placement; agences d'importation-exportation; services de placement de personnel temporaire; vente aux enchères; vente au détail, vente en gros, vente en ligne et services de vente par correspondance de ce qui suit : vêtements, articles chaussants, couvre-chefs, textiles et tissus.

Numéro de la demande 1,899,801

Date de production 2018-05-17

Langue de la demande Anglais

DÉTAILS DU REQUÉRANT ET DE L'AGENT

Requérant

Bushwacker, Inc.
6710 N. Catlin Avenue
Portland, OR 97203
UNITED STATES OF AMERICA

Agent

BERESKIN & PARR LLP/S.E.N.C.R.L., S.R.L.
SCOTIA PLAZA, 40 KING STREET WEST,
40th FLOOR, TORONTO, ONTARIO, M5H3Y2

DÉTAILS DE LA MARQUE DE COMMERCE

TRAIL ARMOR

Type de la marque de commerce

Mot

Produits

Classe 12

Housses de toit ajustées sans armature pour véhicules utilitaires hors route et sport compacts et de taille moyenne.

Revendications

Date de priorité de production: 29 novembre 2017, Pays ou Bureau: ÉTATS-UNIS D'AMÉRIQUE, demande no: 87/702100 en liaison avec le même genre de produits

Numéro de la demande 1,899,834

Date de production 2018-05-17

Langue de la demande Anglais

DÉTAILS DU REQUÉRANT ET DE L'AGENT

Requérant

PALDO CO., LTD.
7th Floor, 577, Gangnam-daero
Seocho-gu
Zip Code 06530
Seoul
REPUBLIC OF KOREA

Agent

SMITHS IP
SUITE 400 - 1367 WEST BROADWAY,
VANCOUVER, BRITISH COLUMBIA, V6H4A7

DÉTAILS DE LA MARQUE DE COMMERCE

Type de la marque de commerce

Dessin

Représentation visuelle



Traduction des caractères étrangers

Selon le requérant, la traduction anglaise des mots coréens « KING-CUP » est « king-cup », et celle du mot coréen PALDO est « eight provinces of the Korean kingdom Joseon » .

Translittération des caractères étrangers

Selon le requérant, la translittération des caractères coréens est « KING-CUP ».

Produits

Classe 30

Pâtes alimentaires déshydratées; pâtes à gyoza; nouilles; plats préparés à base de nouilles; gruau de maïs; nouilles instantanées; vermicelles; nouilles somen de blé non cuites; pâtes alimentaires pour soupes; spaghettis; nouilles asiatiques; nouilles udon; nouilles soba; nouilles chinoises instantanées; spaghettis non cuits; pâtes alimentaires.

Numéro de la demande 1,899,838

Date de production 2018-05-17

Langue de la demande Anglais

DÉTAILS DU REQUÉRANT ET DE L'AGENT

Requérant

PALDO CO., LTD.

7th Floor, 577, Gangnam-daero

Seocho-gu

Zip Code 06530

Seoul

REPUBLIC OF KOREA

Agent

SMITHS IP

SUITE 400 - 1367 WEST BROADWAY,

VANCOUVER, BRITISH COLUMBIA, V6H4A7

DÉTAILS DE LA MARQUE DE COMMERCE

Type de la marque de commerce

Dessin

Représentation visuelle



Traduction des caractères étrangers

Selon le requérant, la traduction anglaise du mot coréen PALDO est « eight provinces of the Korean kingdom Joseon » et celle du mot coréen GIM est « seaweed ».

Translittération des caractères étrangers

Selon le requérant, la translittération des caractères coréens est PALDO GIM.

Produits

Classe 29

Feuilles de nori séché; nori grillé; nori en poudre; croustilles de légumes et d'algues.

Numéro de la demande 1,899,929

Date de production 2018-05-18

Langue de la demande Anglais

DÉTAILS DU REQUÉRANT ET DE L'AGENT

Requérant

SANOFI-AVENTIS Deutschland GmbH
Brüningstrasse 50
65926 Frankfurt am Main
GERMANY

Agent

BERESKIN & PARR LLP/S.E.N.C.R.L., S.R.L.
SCOTIA PLAZA, 40 KING STREET WEST,
40th FLOOR, TORONTO, ONTARIO, M5H3Y2

DÉTAILS DE LA MARQUE DE COMMERCE

Type de la marque de commerce

Dessin

Représentation visuelle



Revendication de couleur

La couleur est revendiquée comme caractéristique de la marque de commerce. La marque de commerce est constituée du terme « Dulcolax ». Toutes les lettres de ce mot sont en vert foncé, à l'exception de la lettre « o ». Le côté gauche du dessin présent à l'intérieur de cette lettre est en vert foncé et le côté droit du dessin présent à l'intérieur de cette lettre est en vert clair et le bord droit est jaune. Le vert foncé, le vert clair et le jaune sont revendiqués comme caractéristiques de la marque.

Produits

Classe 05

Préparations pharmaceutiques pour le traitement des troubles du tube digestif, notamment des troubles gastro-intestinaux, des maladies inflammatoires chroniques de l'intestin et de la constipation.

Numéro de la demande 1,900,029

Date de production 2018-05-18

Langue de la demande Anglais

DÉTAILS DU REQUÉRANT ET DE L'AGENT

Requérant

Schmidt Spiele GmbH
Lahnstraße 21
12055 Berlin
GERMANY

Agent

RIDOUT & MAYBEE LLP
11 Holland Avenue, Suite 601 , Ottawa,
ONTARIO, K1Y4S1

DÉTAILS DE LA MARQUE DE COMMERCE

Type de la marque de commerce

Dessin

Représentation visuelle



Revendication de couleur

La couleur est revendiquée comme caractéristique de la marque de commerce. La marque est constituée d'un S aux couleurs de l'arc-en-ciel. Les quatre couleurs présentes dans le S sont, du haut vers le bas, le jaune, le rouge, le bleu foncé et le bleu clair. Le mot « Schmidt » qui est affiché sous le S est bleu foncé. Le S et le mot « Schmidt » sont encadrés par un dessin de fenêtre noire.

Produits

Classe 09

(1) Livres audio; musique numérique téléchargeable offerte à partir d'Internet; livres numériques téléchargeables d'Internet; livres électroniques; musique numérique téléchargeable; photos numériques téléchargeables; caractères d'imprimerie téléchargeables; livres électroniques téléchargeables; films téléchargeables; livres parlants. .

Classe 16

(2) Reproductions artistiques; reproductions graphiques; images; appliques de papier; formes de papier découpé; pâte à modeler; insignes en papier; contenants de rangement en papier; autocollants de papeterie; blocs-correspondance; étiquettes imprimées adhésives; étiquettes en papier; étiquettes en carton; albums photos; calendriers imprimés; articles de papeterie cadeaux,

nommément crayons, stylos, coupe-papier, blocs-notes, livrets; cartes murales illustrées; blocs-notes illustrés; signets; reliures pour le bureau; blocs-notes; agendas mensuels; carnets; blocs-correspondance; cartes postales; reliures à anneaux; pancartes en papier; livres de composition; cahiers d'écriture ou à dessin; porte-documents; agendas; semainiers; minicalendriers; calendriers de bureau; papier pour enveloppes; blocs à dessin; carnets d'adresses; livres à colorier; histoires illustrées; cartes postales illustrées; livres; livres de pointage; collages; reproductions de photographies; reproductions de photos; reproductions d'art imprimées; cartes-cadeaux; fanions en papier; emblèmes en papier; banderoles en papier; affiches; affiches en papier; écriteaux en carton; magazines à affiches; cartes postales et cartes postales illustrées; cartes à collectionner; pages de scrapbooks; livres d'activités et d'autocollants; blocs de pointage; cartes à collectionner; décalcomanies murales; périodiques.

Classe 28

(3) Damiers; jeux de backgammon; jouets mécaniques; jeux, nommément jeux de cartes, jeux de dés, jeux éducatifs pour enfants; dés; mah-jong; jetons de jeu; poupées pour jouer; billes de jeu; jeux de plateau ayant trait à des personnages imaginaires; cartes à jouer; figurines d'action jouets; jouets d'action; jouets à remonter; jouets marcheurs à remonter; jouets rembourrés; jeux de backgammon; blocs de jeu de construction; jouets de construction; gobelets à dés; vêtements de poupée; jouets en caoutchouc; cartes de bingo; jeux de plateau; ensembles de jeux de plateau; dominos; jeux de plateau électroniques; jeux électroniques, nommément jeux électroniques éducatifs pour enfants, jeux de poche électroniques; jouets électroniques, nommément jouets d'apprentissage électroniques, jouets d'action électroniques; jouets représentant des personnages imaginaires; toupies à main; jeux de mémoire; ensembles de questions pour jeux de plateau; marionnettes à gaine; outils à main jouets; jouets en bois; cartes à jouer japonaises; balles pour la jonglerie; kaléidoscopes; jeux de quilles; jouets pour lits d'enfant; jouets pour voitures d'enfant; billes pour jeux; pâte à modeler jouet; casse-tête à manipuler; jouets rembourrés avec des billes; toupies jouets; seaux jouets en plastique; jouets éducatifs; jouets d'action mécaniques; jouets de construction à plusieurs pièces; personnages jouets; miniatures pour jeux, nommément figurines d'action miniatures; blocs de jeu de construction emboîtables; mobiles jouets; jeux de marelles; poupées en papier; jouets en plastique; poupées en peluche; jouets en peluche; tapis casse-tête; casse-tête; casse-tête; casse-tête cubiques; jouets souples sonores; jeux-questionnaires; jeux d'anneaux, nommément jeux de palets, ensembles de jeux de palets; ensembles de roulette; cartes de loterie à gratter; cartes à collectionner pour jeux; échiquiers; pièces de jeu d'échecs; jeux d'échecs; marionnettes rembourrées; blocs de jeu de construction en bois; plateaux pour jeux de cartes à collectionner; argent factice; figurines jouets; étuis pour cartes à jouer; balles et ballons de jeu; jetons de roulette; jetons de poker; tapis de jeu comprenant des jouets pour nourrissons; ensembles de jeu pour poupées; pièces de jeu de dames; jouets en bois; casse-tête; jouets vendus en trousse, nommément nécessaires de modélisme, nécessaires de modélisme jouets; ensembles de blocs de jeu de construction; pièces de construction emboîtables jouets; seaux jouets; personnages jouets en plastique; ensembles de jeu pour figurines jouets; hochets; poupées; jouets de construction emboîtables; jeux sportifs; animaux jouets; jouets en tissu; cartes de tarot; cartes de jeux de questions.

Services

Classe 35

(1) Préparation de matériel de promotion et de merchandising pour des tiers; publicité des produits et des services de tiers; publicité des produits et des services de tiers et services de marketing dans le domaine de l'organisation de la distribution de produits et de services de tiers; distribution de dépliants, matériel promotionnel et matériel de marketing pour les produits et

services de tiers; services de consultation, de conseil et d'aide dans les domaines de la publicité, du marketing et de la promotion, pour conseiller et aider des tiers pour la vente de produits et de services.

Classe 41

(2) Services de divertissement, nommément divertissement, à savoir représentations théâtrales et musicales devant public; services de divertissement pour enfants, nommément divertissement, à savoir spectacles de marionnettes, productions télévisées pour enfants, productions théâtrales pour enfants, spectacles de magie, prestations de musique devant public; production de films à des fins de divertissement.

Classe 45

(3) Services d'organisme de réglementation de l'octroi de licences d'utilisation; octroi de licences en matière de droits de propriété industrielle; octroi de licences d'utilisation à des tiers concernant des droits de propriété industrielle et des droits d'auteur.

Revendications

Date de priorité de production: 21 novembre 2017, Pays ou Bureau: EUIPO (UE), demande no: 017507039 en liaison avec le même genre de produits et en liaison avec le même genre de services

Numéro de la demande 1,900,387

Date de production 2018-05-22

Langue de la demande Anglais

DÉTAILS DU REQUÉRANT ET DE L'AGENT

Requérant

ADELAIDE CAPITAL MARKETS INC.
59 Natalie Place
Toronto
ONTARIO
M4M3P6

Agent

BENNETT JONES LLP
SUITE 3400, ONE FIRST CANADIAN PLACE,
P.O. BOX 130, TORONTO, ONTARIO,
M5X1A4

DÉTAILS DE LA MARQUE DE COMMERCE

ADELAIDE CAPITAL MARKETS

Type de la marque de commerce

Mot

Services

Classe 35

(1) Services de consultation en organisation et en gestion des affaires, offre de conseils et d'information ayant trait à la gestion des affaires commerciales; gestion des affaires; services d'administration des affaires; consultation en gestion des affaires; services de relations avec les médias; services de conseil et de consultation commerciaux et pour les entreprises ayant trait aux normes et aux pratiques d'entreprise pour veiller au respect des lois à caractère réglementaire, ainsi que des lois en matière de confidentialité et de sécurité pour les entreprises; services d'image de marque; consultation en création d'image d'entreprise; services de consultation en marketing d'entreprise, création de stratégies et de concepts de marketing pour des tiers, services d'analyse et d'étude de marché, rapports et études de marché; services de relations avec les investisseurs; services de consultation en gestion dans les domaines des communications publiques, des relations gouvernementales et de la gestion de campagnes nommément élaboration de campagnes promotionnelles à des fins commerciales pour des tiers.

Classe 36

(2) Services de gestion d'actifs financiers; gestion financière, services d'évaluation des risques financiers; services d'analyse et de consultation financières, préparation et analyse de prévisions financières, d'états financiers et de rapports financiers pour des entreprises.

Classe 42

(3) Consultation en conception et en développement de sites Web.

Classe 45

(4) Services de consultation en affaires ayant trait à l'évaluation des risques, à l'élaboration et à la mise en oeuvre d'un plan de gestion des crises et d'intervention d'urgence.

Numéro de la demande 1,900,492**Date de production** 2018-05-23**Langue de la demande** Anglais

DÉTAILS DU REQUÉRANT ET DE L'AGENT

Requérant

TrueBlue, Inc.
1015 A Street
Tacoma, WA 98401
UNITED STATES OF AMERICA

Agent

CLARK WILSON LLP
900 - 885 WEST GEORGIA STREET,
VANCOUVER, BRITISH COLUMBIA, V6C3H1

DÉTAILS DE LA MARQUE DE COMMERCE

TRUEBLUE

Type de la marque de commerce

Caractères standard

Produits**Classe 09**

Logiciels d'interface de réseau informatique mondial pour la gestion d'une base de données et la surveillance de tout le processus de recrutement de personnel; logiciels pour le recrutement, l'enregistrement et la gestion de fournisseurs ainsi que de contrats de fournisseurs tiers pour la vente au détail, la logistique, l'exploitation de centres d'appels, la production alimentaire, la gestion d'évènements, la fabrication, l'administration, les technologies de l'information, le génie ainsi que la main-d'oeuvre qualifiée et spécialisée; logiciels de gestion des factures de tiers; logiciels pour le suivi du rendement de fournisseurs tiers pour la vente au détail, la logistique, l'exploitation de centres d'appels, la production alimentaire, la gestion d'évènements, la fabrication, l'administration, les technologies de l'information, le génie ainsi que la main-d'oeuvre qualifiée et spécialisée; logiciels pour la gestion des ressources humaines, la dotation en personnel, le recrutement, la conformité en matière d'emploi et l'embauche.

Services**Classe 35**

Services de recrutement de personnel, nommément services de gestion des candidats; services d'affaires, nommément recrutement, enregistrement et gestion des vendeurs tiers et des contrats des vendeurs concernant la vente au détail, la logistique, l'exploitation de centres d'appels, la production alimentaire, la gestion d'évènements, la fabrication, l'administration, les technologies de l'information, le génie et la main-d'oeuvre qualifiée et semi-qualifiée; gestion des affaires, nommément suivi du rendement des vendeurs tiers; service d'aide à la gestion des affaires, à savoir services de gestion des contrats; services d'administration et de gestion de la paie, nommément services de gestion des paiements des vendeurs; gestion des ressources humaines; services de dotation en personnel dans les domaines de la vente au détail, de la logistique, de l'exploitation de centres d'appels, de la production alimentaire, de la gestion d'évènements, de la fabrication, de l'administration, des technologies de l'information, du génie, et de la main-d'oeuvre qualifiée et semi-qualifiée; services de recrutement de personnel; services d'embauche; dotation en personnel dans le domaine de la conduite de camions commerciaux; dotation en personnel dans le domaine de l'industrie de l'aviation; conseils en emploi dans les domaines de l'entretien et de la réparation de véhicules pour des tiers; dotation en personnel dans les domaines de

l'entretien et de la réparation de véhicules; recrutement et placement de personnel dans les domaines de l'entretien et de la réparation de véhicules.

Numéro de la demande 1,900,666
Langue de la demande Anglais

Date de production 2018-05-24

DÉTAILS DU REQUÉRANT ET DE L'AGENT

Requérant

Foremost Groups, Inc.
906 Murray Road
East Hanover, NJ 07936
UNITED STATES OF AMERICA

Agent

MARKS & CLERK
180 KENT STREET, SUITE 1900, P.O. BOX
957, STATION B, OTTAWA, ONTARIO,
K1P5S7

DÉTAILS DE LA MARQUE DE COMMERCE

METRO KITCHEN EXPRESS

Type de la marque de commerce
Mot

Produits

Classe 20

Armoires de cuisine.

Numéro de la demande 1,900,679

Date de production 2018-05-24

Langue de la demande Anglais

DÉTAILS DU REQUÉRANT ET DE L'AGENT

Requérant

Snap Inc.
63 Market Street
Venice, CA 90291
UNITED STATES OF AMERICA

Agent

SMART & BIGGAR LLP
1100-150 York street, TORONTO, ONTARIO,
M5H3S5

DÉTAILS DE LA MARQUE DE COMMERCE

LENS STUDIO

Type de la marque de commerce

Mot

Produits

Classe 09

Logiciels d'application téléchargeables pour ordinateurs personnels, téléphones mobiles, lecteurs multimédias portatifs et ordinateurs de poche, nommément logiciels pour la création, l'édition, le partage et l'envoi de photos numériques, de vidéos, nommément de films, d'émissions de télévision et d'extraits vidéo téléversés par l'utilisateur, d'images, en l'occurrence de photos et d'images numériques, d'emojis, d'avatars, d'émoticônes, de messages texte, de contenu audio, en l'occurrence de fichiers de musique numérique et de messages vocaux, de contenu de réalité augmentée, nommément de jeux de réalité augmentée et de jeux vidéo pour des tiers sur le réseau informatique mondial.

Numéro de la demande 1,900,729

Date de production 2018-05-24

Langue de la demande Anglais

DÉTAILS DU REQUÉRANT ET DE L'AGENT

Requérant

Almond Franchising Inc.
92 North Town Road
Winnipeg
MANITOBA
R3Y0H2

Agent

FILLMORE RILEY LLP
1700 - 360 Main Street, Winnipeg, MANITOBA,
R3C3Z3

DÉTAILS DE LA MARQUE DE COMMERCE

Type de la marque de commerce

Dessin

Représentation visuelle



ALMOND
NAIL BAR

Services

Classe 44

Services d'épilation corporelle à la cire; services de traitement esthétique du visage et du corps; services d'épilation des sourcils au fil; services de manucure et de pédicure; services de soins des ongles.

Numéro de la demande 1,900,854
Langue de la demande Anglais

Date de production 2018-05-25

DÉTAILS DU REQUÉRANT ET DE L'AGENT

Requérant

Certis U.S.A. L.L.C.
9145 Guilford Road
Suite 175
Columbia, MD 21046
UNITED STATES OF AMERICA

Agent

GOWLING WLG (CANADA) LLP
SUITE 2600, 160 ELGIN STREET, OTTAWA,
ONTARIO, K1P1C3

DÉTAILS DE LA MARQUE DE COMMERCE

BOTEGHA

Type de la marque de commerce
Mot

Produits

Classe 01

(1) Produits de protection de plantes et de cultures, nommément produits chimiques pour la prévention des infections pathogènes chez les plantes.

Classe 05

(2) Produits de protection de plantes et de cultures, nommément pesticides; insecticides; bio-insecticides.

Revendications

Date de priorité de production: 04 décembre 2017, Pays ou Bureau: ÉTATS-UNIS D'AMÉRIQUE, demande no: 87/110,838 en liaison avec le même genre de produits (2); 04 décembre 2017, Pays ou Bureau: ÉTATS-UNIS D'AMÉRIQUE, demande no: 87/706,863 en liaison avec le même genre de produits (1)

Numéro de la demande 1,900,906

Date de production 2018-05-25

Langue de la demande Anglais

DÉTAILS DU REQUÉRANT

Requérant

T Well Technology Co. Ltd.
4372 Simcoe Street
Niagara Falls
ONTARIO
L2E1T6

DÉTAILS DE LA MARQUE DE COMMERCE

Type de la marque de commerce

Dessin

Représentation visuelle



Produits

Classe 08

(1) Tondeuses à poils électriques et à piles pour animaux de compagnie; limes à griffes électriques pour animaux de compagnie; coupe-griffes pour animaux de compagnie; ciseaux à griffes pour animaux de compagnie.

Classe 09

(2) Étuis et sacs pour lunettes et lunettes de soleil; lunettes de soleil pour animaux de compagnie; moniteurs d'activité utilisant un système mondial de localisation (GPS); chaînes pour lunettes et lunettes de soleil; montures de lunettes et de lunettes de soleil; housses d'ordinateur portable; verres pour lunettes de soleil; lunettes et lunettes de soleil.

Classe 11

(3) Ampoules; lampes et guirlandes lumineuses pour la décoration; lampes de poche à lumière noire.

Classe 12

(4) Ceintures de sécurité de voiture pour animaux de compagnie; housses de siège d'auto pour animaux de compagnie.

Classe 14

(5) Bracelets-joncs; bracelets; boutons d'oreilles; boucles d'oreilles; bagues; anneaux porte-clés; colliers; pendentifs.

Classe 16

(6) Tapis de dressage d'animaux de compagnie, notamment tapis d'éducation à la propreté jetables pour chiots; carton à griffer pour chats; sacs pour excréments d'animaux de compagnie.

Classe 18

(7) Étuis portefeuilles; harnais pour animaux de compagnie; colliers pour animaux de compagnie; colliers électroniques pour animaux de compagnie; laisses pour animaux de compagnie; sacs de voyage.

Classe 20

(8) Sofas pour animaux de compagnie.

Classe 21

(9) Coussins; niches pour animaux de compagnie; bols pour animaux de compagnie; tapis à litière pour chats.

Classe 24

(10) Couvre-lits; draps; housses de coussin; draps-housses; taies d'oreiller.

Classe 28

(11) Moules pour pâte à modeler jouet; jouets pour animaux de compagnie; blocs de jeu de construction.

Numéro de la demande 1,900,942

Date de production 2018-05-25

Langue de la demande Anglais

DÉTAILS DU REQUÉRANT ET DE L'AGENT

Requérant

10X Genomics, Inc.
7068 Koll Center Parkway, Suite 401
Pleasanton, CA 94566
UNITED STATES OF AMERICA

Agent

NORTON ROSE FULBRIGHT CANADA LLP/S.
E.N.C.R.L., S.R.L.
1800 - 510 West Georgia Street, Vancouver,
BRITISH COLUMBIA, V6B0M3

DÉTAILS DE LA MARQUE DE COMMERCE

10X

Type de la marque de commerce

Mot

Produits

Classe 01

(1) Réactifs et matériel constitués de séquences d'ADN, de nucléotides et de puces pour la recherche scientifique et le diagnostic relativement au séquençage d'ADN et à l'analyse génétique à des fins autres que médicales.

Classe 05

(2) Réactifs et matériel constitués de séquences d'ADN, de nucléotides et de puces microfluidiques à usage médical et pour le diagnostic médical relativement au séquençage d'ADN et à l'analyse génétique à des fins médicales; ensembles de billes de gel, nommément billes de gel et bandes de billes de gel vendues comme un tout à des fins de diagnostic médical; matériel, nommément oligonucléotides, produits chimiques, composés chimiques, enzymes, composés biologiques et eau traitée vendus comme un tout à des fins de diagnostic médical.

Classe 09

(3) Logiciels téléchargeables et logiciels pour l'analyse, la gestion et la visualisation de données de séquençage d'ADN, pour l'application d'un algorithme servant à analyser, à gérer et à visualiser plusieurs types de données provenant d'une ou de plusieurs cellules ou de matériel biologique, ainsi que pour l'analyse, la gestion et la visualisation d'acides nucléiques et de données biologiques.

(4) Matériel de laboratoire, nommément instruments de laboratoire pour l'analyse d'acides nucléiques et pour le séquençage d'ADN; logiciels pour l'analyse, la gestion et la visualisation de données de séquençage d'ADN.

Classe 10

(5) Équipement médical, nommément instruments médicaux pour l'analyse d'acides nucléiques, pour l'analyse d'ARN et d'ADN et pour le séquençage d'ADN à des fins de traitement et de diagnostic médicaux.

Services

Classe 42

(1) Services de recherche en laboratoire dans les domaines du séquençage d'ADN, de l'analyse d'ARN et d'ADN et de l'analyse génétique.

Classe 44

(2) Services de tests et de rapports de diagnostic médical dans les domaines du séquençage d'ADN, de l'analyse d'ARN et d'ADN et de l'analyse génétique.

Revendications

Date de priorité de production: 27 novembre 2017, Pays ou Bureau: ÉTATS-UNIS D'AMÉRIQUE, demande no: 87/698,594 en liaison avec le même genre de produits (2), (3), (5) et en liaison avec le même genre de services

Numéro de la demande 1,900,965

Date de production 2018-05-25

Langue de la demande Anglais

DÉTAILS DU REQUÉRANT ET DE L'AGENT

Requérant

ICM INVESTMENT MANAGEMENT INC.
700-404 6 Avenue SW
Calgary
ALBERTA
T2P0R9

Agent

NORTON ROSE FULBRIGHT CANADA LLP/S.
E.N.C.R.L., S.R.L.
1, Place Ville Marie, Suite 2500, Montreal,
QUEBEC, H3B1R1

DÉTAILS DE LA MARQUE DE COMMERCE

ADVANTAGED DRIP

Type de la marque de commerce

Caractères standard

Produits

Classe 09

(1) Publications électroniques ayant trait à la gestion d'actifs, aux titres de capitaux propres et aux titres de créance.

Classe 16

(2) Publications imprimées ayant trait à la gestion d'actifs, aux titres de capitaux propres et aux titres de créance.

Services

Classe 36

Services financiers et de placement, notamment structuration, vente, distribution et négociation de valeurs mobilières au Canada; services de courtier de titres de capitaux propres et de titres de créance, services de courtier en placements, notamment placement de fonds, services d'investissement de capitaux, placement de capitaux propres, services de placement en biens immobiliers, services de placement dans des fonds de capital d'investissement, financement de projets et financement par capital de risque; offre d'information ayant trait à la gestion financière et de placements; offre d'information ayant trait à la structuration, à la vente, à la distribution et à la négociation de valeurs mobilières; offre d'information ayant trait aux titres de capitaux propres et aux titres de créance; offre d'information ayant trait au placement de fonds, au placement de capitaux, aux fonds de capital d'investissement et au placement en biens immobiliers; offre d'information ayant trait au financement de projets et au financement par capital de risque; services de gestion d'actifs et de patrimoine, notamment gestion d'actifs financiers, gestion de fonds de placement, gestion de fonds d'investissement de capitaux; services de gestion de portefeuilles, notamment gestion de portefeuilles de valeurs mobilières, gestion de valeurs mobilières négociables, gestion de fonds d'investissement de capitaux et de fonds de capital d'investissement, gestion de fonds d'investissement de capitaux et gestion de fiducies financières.

Numéro de la demande 1,901,003

Date de production 2018-05-25

Langue de la demande Anglais

DÉTAILS DU REQUÉRANT ET DE L'AGENT

Requérant

MONDO CHOICE TRADING INC.
385 5th Concession Road North
Kaladar
ONTARIO
K0H1P0

Agent

ALISON LESTER
24 Covert Street, Cobourg, ONTARIO, K9A2L6

DÉTAILS DE LA MARQUE DE COMMERCE

QUERUBIN GEL

Type de la marque de commerce

Mot

Traduction des caractères étrangers

Selon le requérant, la traduction anglaise du mot espagnol QUERUBIN est LITTLE ANGEL.

Produits

Classe 05

Couches pour bébés.

Numéro de la demande 1,901,055

Date de production 2018-05-28

Langue de la demande Anglais

DÉTAILS DU REQUÉRANT

Requérant

Gerard Robbins TAEKWONDO HALL OF
FAME LLC
81 Ray Street
2nd Floor
Garfield, New Jersey 07026
UNITED STATES OF AMERICA

DÉTAILS DE LA MARQUE DE COMMERCE

Type de la marque de commerce

Dessin

Représentation visuelle



태권도 명예의 전당
TAEKWONDO HALL OF FAME

Revendication de couleur

La couleur est revendiquée comme caractéristique de la marque de commerce. Le rouge, le blanc, le bleu et le noir sont revendiqués comme caractéristiques de la marque. La marque est constituée d'un globe terrestre circulaire bleu, dans lequel les continents et les lignes indiquant la latitude et la longitude sont blancs. Le globe est entouré d'une bordure rouge : la partie supérieure de celle-ci contient les mots TAEKWONDO HALL OF FAME en lettres blanches, et sa partie inférieure contient des caractères coréens, aussi blancs, dont la translittération est « taegwondo myeong-yeui jeondang ». Sous le dessin susmentionné figurent les caractères coréens dont la translittération est « taegwondo myeong-yeui jeondang », en noir, au-dessus des mots TAEKWONDO HALL OF FAME stylisés, aussi en noir.

Traduction des caractères étrangers

Selon le requérant, la traduction des mots coréens est TAEKWONDO HALL OF FAME.

Translittération des caractères étrangers

Selon le requérant, la translittération des caractères coréens est « taegwondo myeong-yeui jeondang ».

Services**Classe 41**

Organisation et tenue de démonstrations de taekwondo à des fins sportives, culturelles et éducatives; organisation de démonstrations de taekwondo à des fins sportives, culturelles et éducatives et reconnaissance, par le fait même, de l'histoire et des contributions des personnes concernées.

Numéro de la demande 1,901,100

Date de production 2018-05-28

Langue de la demande Français

DÉTAILS DU REQUÉRANT ET DE L'AGENT

Requérant

L'OREAL, Société anonyme
14 rue Royale
75008 Paris
FRANCE

Agent

FASKEN MARTINEAU DUMOULIN LLP
800 rue Square-Victoria, BUREAU 3700, C.P.
242, MONTREAL, QUÉBEC, H4Z1E9

DÉTAILS DE LA MARQUE DE COMMERCE

METALLIZE

Type de la marque de commerce

Mot

Produits

Classe 03

Préparations de soins et traitements capillaires non-médicaux; produits de coiffage pour les cheveux, nommément gels, poudres, sprays, mousses, baumes, crèmes, lotions, huile et cires.

Revendications

Date de priorité de production: 29 décembre 2017, Pays ou Bureau: FRANCE, demande no: 17 /4416171 en liaison avec le même genre de produits

Numéro de la demande 1,901,114

Date de production 2018-05-22

Langue de la demande Anglais

DÉTAILS DU REQUÉRANT ET DE L'AGENT

Requérant

Cannoli Queens Inc.
200 Marycroft Avenue
Unit 23
Woodbridge
ONTARIO
L4L5X9

Agent

CHRISTIAN PIERSANTI
110 Greenbrooke Drive, Woodbridge,
ONTARIO, L4L4X4

DÉTAILS DE LA MARQUE DE COMMERCE

Cannoli Divas

Type de la marque de commerce

Mot

Produits

Classe 30

(1) Cannolis, pâtisseries, pâtisseries constituées de coquilles de pâte frite tubulaires remplies d'une garniture crémeuse sucrée qui contient généralement du ricotta, pâtisseries, desserts pâtisseries, pâtisseries à l'italienne, pâtisseries de style italien, desserts pâtisseries à l'italienne, pâte, gâteaux, biscuits, crème glacée, crème glacée à l'italienne appelée glace italienne.

Classe 32

(2) Café, café à l'italienne appelé espresso, cappuccino, café à l'italienne avec lait chaud appelé cappuccino, thé, chocolat chaud, boissons gazeuses, jus de fruits.

Services

Classe 35

(2) Mise sur pied et exploitation de franchises de restaurants, consultation en matière de franchises, négociation et préparation de contrats de franchisage, gestion et supervision de franchises de restaurants et autres services de consultation professionnelle concernant le franchisage de restaurants; boulangerie-pâtisserie, boulangerie-pâtisserie offrant des produits à emporter, boulangerie-pâtisserie italienne, mise sur pied et exploitation de franchises de boulangeries-pâtisseries, consultation en matière de franchises, négociation et préparation de contrats de franchisage, gestion et supervision de franchises de boulangeries-pâtisseries et autres services de consultation professionnelle concernant le franchisage de boulangeries-pâtisseries; charcuterie, charcuterie italienne.

Classe 43

(1) Restaurant, restaurant rapide, restaurant avec service aux tables, comptoir de plats à emporter, exploitation de restaurants, services de restaurant pour des tiers.

Numéro de la demande 1,901,386

Date de production 2018-05-29

Langue de la demande Français

DÉTAILS DU REQUÉRANT ET DE L'AGENT

Requérant

Essilor International
147, rue de Paris
94220 Charenton-le-Pont
FRANCE

Agent

ROBIC
630, boul. René-Lévesque Ouest, 20e étage,
Montréal, QUÉBEC, H3B1S6

DÉTAILS DE LA MARQUE DE COMMERCE

POLARFUN

Type de la marque de commerce

Mot

Produits

Classe 09

Lunettes (optique); lunettes de soleil; lunettes de sport; montures de lunettes; lentilles ophtalmiques; verres de lunettes, y compris verres organiques, verres minéraux, verres correcteurs, verres progressifs, verres solaires, verres polarisants, verres filtrants, verres teintés, verres colorés, verres photosensibles, verres photochromiques, verres traités, verres revêtus, verres antireflets, verres semi-finis; palets et ébauches de verres de lunettes; palets semi-finis de verres de lunettes; lentilles de contact; étuis pour verres de lunettes; étuis pour lentilles ophtalmiques; étuis à lunettes; cordons et chaînes pour lunettes.

Services

Classe 44

Services d'opticiens, d'optométristes et d'ophtalmologistes; informations et conseils dans le domaine de l'optique ophtalmique; informations et conseils en matière de protection des yeux, de correction visuelle et de confort visuel.

Revendications

Date de priorité de production: 04 décembre 2017, Pays ou Bureau: FRANCE, demande no: 174410105 en liaison avec le même genre de produits et en liaison avec le même genre de services

Numéro de la demande 1,901,431

Date de production 2018-05-29

Langue de la demande Anglais

DÉTAILS DU REQUÉRANT ET DE L'AGENT

Requérant

NAT GAMES Co., Ltd.
5F-7F, 2621, Nambusunhwan-ro
Gangnam-gu
REPUBLIC OF KOREA

Agent

ROBIC
630, boul. René-Lévesque Ouest, 20e étage,
Montréal, QUEBEC, H3B1S6

DÉTAILS DE LA MARQUE DE COMMERCE

Type de la marque de commerce

Dessin

Représentation visuelle

OVERHIT

Produits

Classe 09

Programmes informatiques téléchargeables, nommément jeux informatiques téléchargeables d'un réseau informatique mondial, jeux informatiques téléchargeables, jeux vidéo téléchargeables, jeux électroniques téléchargeables, jeux électroniques téléchargeables pour téléphones mobiles, ordinateurs de poche et ordinateurs tablettes; logiciels d'application pour téléphones mobiles, nommément applications pour téléphones mobiles, à savoir jeux vidéo téléchargeables; logiciels de jeux informatiques, nommément logiciels pour la création de jeux vidéo, de jeux informatiques; cartes mémoire pour appareils de jeux vidéo; ordinateurs tablettes; cartouches de jeux vidéo; fichiers de musique téléchargeables; supports électroniques préenregistrés de musique; sonneries téléchargeables pour téléphones mobiles; fichiers d'images téléchargeables; supports électroniques préenregistrés ne contenant pas de musique (sauf les logiciels), nommément disques laser préenregistrés contenant des jeux vidéo, disques compacts préenregistrés contenant des jeux informatiques; dessins animés, nommément disques vidéo contenant des dessins animés enregistrés; livres électroniques téléchargeables; journaux électroniques téléchargeables; publications électroniques téléchargeables, nommément publications électroniques téléchargeables, à savoir magazines.

Numéro de la demande 1,901,690

Date de production 2018-05-30

Langue de la demande Français

DÉTAILS DU REQUÉRANT

Requérant

Rémi Nault

11 impasse de la Licorne

Gatineau

QUÉBEC

J9A3R9

DÉTAILS DE LA MARQUE DE COMMERCE

Ferme Rouge

Type de la marque de commerce

Mot

Produits

Classe 25

chandails; chemises; chemises polos; chemises à manches courtes; chemises à manches longues;

Services

Classe 41

(1) divertissement consistant en performance en direct d'un groupe musical; divertissement consistant en pièces de théâtre; divertissement consistant en spectacles de danse et de groupes musicaux; divertissement soit des performances en direct de groupes musicaux; divertissement sous la forme de spectacle comique en direct; divertissement sous la forme de spectacle d'un orchestre; divertissement sous la forme de spectacle de danse; exploitation d'un restaurant-théâtre; exploitation de cabaret; représentations musicales de cabaret organisées dans des salles de spectacle; services de divertissement dans des cabarets;

Classe 43

(2) cafés-restaurants; restauration [repas]; services de bars; services de bars et restaurants; services de bars-salons;

Numéro de la demande 1,901,725

Date de production 2018-05-30

Langue de la demande Anglais

DÉTAILS DU REQUÉRANT ET DE L'AGENT

Requérant

Canadian Tire Corporation, Limited
2180 Yonge Street
Toronto
ONTARIO
M4P2V8

Agent

TORYS LLP
SUITE 3000, 79 WELLINGTON ST. W., BOX
270, TD CENTRE, TORONTO, ONTARIO,
M5K1N2

DÉTAILS DE LA MARQUE DE COMMERCE

Type de la marque de commerce

Dessin

Représentation visuelle

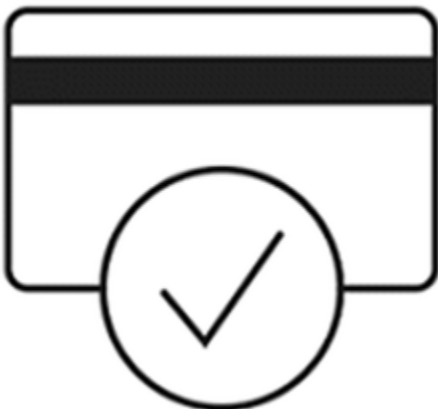

Services

Classe 36

Offre de produits d'assurance de tiers pour indemniser les clients dans l'impossibilité de payer les soldes de comptes.

Numéro de la demande 1,901,781

Date de production 2018-05-30

Langue de la demande Anglais

DÉTAILS DU REQUÉRANT ET DE L'AGENT

Requérant

Aurora Cultural and Entertainment Ltd.
19 Moncrief Lane
Winnipeg
MANITOBA
R3Y1Y4

Agent

NICOLE D.S. MERRICK
c/o TAYLOR MCCAFFREY LLP, 2200-201
Portage Avenue, Winnipeg, MANITOBA,
R3B3L3

DÉTAILS DE LA MARQUE DE COMMERCE

Type de la marque de commerce

Dessin

Représentation visuelle



Services

Classe 35

(1) Comptoirs de vente d'aliments, notamment d'aliments traditionnels chinois et canadiens lors de festivals multiculturels; vente d'artisanat par des vendeurs et des artisans lors de festivals multiculturels.

Classe 41

(2) Organisation de festivals multiculturels, notamment de festivals des lumières et de festivals multiculturels chinois et canadiens offrant ce qui suit au public : (I) installations d'éclairage pour le plaisir des visiteurs, notamment installations et structures d'éclairage lumineuses, lanternes chinoises et structures d'éclairage lumineuses interactives; (II) services de divertissement, notamment organisation et offre de pièces de théâtre et de danses culturelles, de prestations de musique ainsi que de spectacles d'arts martiaux et de spectacles d'acrobaties; (III) expositions de dinosaures lumineux, expositions de dinosaures interactifs; (IV) manèges de carnaval.

Numéro de la demande 1,901,984

Date de production 2018-05-31

Langue de la demande Anglais

DÉTAILS DU REQUÉRANT ET DE L'AGENT

Requérant

INTERRA ENERGY SERVICES LTD
Encor Place, Suite #2500
645 7th Avenue SW
Calgary
ALBERTA
T2P4G8

Agent

LISA D. STATT FOY
(Field LLP), 400 - 444 7 Avenue SW,
CALGARY, ALBERTA, T2P0X8

DÉTAILS DE LA MARQUE DE COMMERCE

UZI

Type de la marque de commerce

Mot

Produits

Classe 07

Équipement pour puits de pétrole et de gaz, nommément vannes hydrauliques, vannes de circulation, vannes à boule avec siège, vannes de circulation pour puits de pétrole, valves d'injection thermique, valves d'injection de vapeur et valves d'injection dans des formations conventionnelles, étant toutes des pièces de machine et toutes utilisées pour contrôler le débit de pétrole, de gaz et de liquides de fracturation dans un puits de pétrole et vers l'extérieur de celui-ci. .

Numéro de la demande 1,902,057

Date de production 2018-06-01

Langue de la demande Français

DÉTAILS DU REQUÉRANT ET DE L'AGENT

Requérant

L'OREAL, Société anonyme
14 rue Royale
75008 PARIS
FRANCE

Agent

LAVERY, DE BILLY, LLP
1 Place Ville Marie, Suite 4000, Montréal,
QUÉBEC, H3B4M4

DÉTAILS DE LA MARQUE DE COMMERCE

Type de la marque de commerce

Dessin

Représentation visuelle



Produits

Classe 03

préparations cosmétiques pour les soins de la peau

Revendications

Date de priorité de production: 24 mai 2018, Pays ou Bureau: FRANCE, demande no: 18/4455649
en liaison avec le même genre de produits

Numéro de la demande 1,902,109

Date de production 2018-06-01

Langue de la demande Anglais

DÉTAILS DU REQUÉRANT ET DE L'AGENT

Requérant

Neurological Nutrition Inc.
200 Carnegie Dr
St Albert
ALBERTA
T8N5A7

Agent

GREGORY K. PANG
(RedFrame Law), Unit 605, 10080 Jasper Ave
NW, Edmonton, ALBERTA, T5J1V9

DÉTAILS DE LA MARQUE DE COMMERCE

SUSTAIN YOUR BRAIN

Type de la marque de commerce

Mot

Produits

Classe 09

Enregistrements audio et visuels et documents électroniques téléchargeables contenant des programmes éducatifs sur l'alimentation. .

Services

Classe 41

(1) Mentorat personnalisé dans les domaines de la promotion de carrière, des finances, de l'éducation, de la santé, de l'activité physique, de la cuisine à la maison, de la vie à la maison, des relations, de la vie sociale, de la joie personnelle, de la spiritualité, de la créativité, de la gestion du stress; services éducatifs dans les domaines de l'alimentation et de la santé personnelle.

Classe 44

(2) Évaluations neurologiques; conseils en alimentation; évaluation de la santé et du bien-être personnel, analyse et conseils connexes; offre de plans personnalisés, d'orientation et d'enseignement, tous dans le domaine de la santé personnelle; planification de repas et de menus personnalisés; création de listes de produits d'épicerie de remplacement contenant des options plus saines; recommandation de recettes ayant des bienfaits sur la santé.

Numéro de la demande 1,902,136

Date de production 2018-06-01

Langue de la demande Anglais

DÉTAILS DU REQUÉRANT ET DE L'AGENT

Requérant

Braun GmbH
Frankfurter Str. 145
61476 Kronberg im Taunus
GERMANY

Agent

TORYS LLP
SUITE 3000, 79 WELLINGTON ST. W., BOX
270, TD CENTRE, TORONTO, ONTARIO,
M5K1N2

DÉTAILS DE LA MARQUE DE COMMERCE

EASYCLICK

Type de la marque de commerce

Caractères standard

Produits

Classe 08

Rasoirs et lames de rasoir; appareils électriques et non électriques pour enlever les poils, comme les appareils d'épilation électriques et non électriques à usage personnel, les tondeuses à cheveux électriques et non électriques, les rasoirs, les tondeuses à poils.

Numéro de la demande 1,902,423**Date de production** 2018-06-04**Langue de la demande** Anglais

DÉTAILS DU REQUÉRANT ET DE L'AGENT

Requérant

SCHRÉDER, Société Anonyme
Rue de Lusambo, 67
B - 1190 Brussels
BELGIUM

Agent

LAVERY, DE BILLY, LLP
1 Place Ville Marie, Suite 4000, Montréal,
QUEBEC, H3B4M4

DÉTAILS DE LA MARQUE DE COMMERCE

SHUFFLE

Type de la marque de commerce

Caractères standard

Produits**Classe 09**

(1) Commandes électroniques pour lampes et appareils d'éclairage à DEL; régulateurs de lumière, nommément gradateurs électriques; antennes pour signaux radio pour la réception, le stockage et la transmission sans fil de données pour les installations d'éclairage modulaires et interactives offrant des services connectés intelligents, nommément un accès Internet sans fil, des appareils photo et caméras, des haut-parleurs, des chargeurs pour véhicules électriques, des systèmes d'intercommunication pour signal de détresse, des stations de base 4G et 5G, des capteurs de pollution, des systèmes de transmission du son, des détecteurs de mouvement, des haut-parleurs IP en réseau; logiciels d'interface d'ordinateur pour les installations d'éclairage modulaires et interactives offrant des services connectés intelligents, nommément un accès Internet sans fil, appareils photo et caméras, haut-parleurs, chargeurs pour véhicules électriques, systèmes d'intercommunication pour signal de détresse, stations de base 4G et 5G, capteurs de pollution, systèmes de transmission du son, détecteurs de mouvement, haut-parleurs IP en réseau; contrôleurs de charge électrique pour les installations d'éclairage modulaires et interactives offrant des services connectés intelligents, nommément un accès Internet sans fil, des appareils photo et caméras, des haut-parleurs, des chargeurs pour véhicules électriques, des systèmes d'intercommunication pour signal de détresse, des stations de base 4G et 5G, des capteurs de pollution, des systèmes de transmission du son, des détecteurs de mouvement, des haut-parleurs IP en réseau; contrôleurs sans fil pour la surveillance et la commande d'appareils électroniques, nommément d'interrupteurs d'éclairage pour les installations d'éclairage modulaires et interactives offrant des services connectés intelligents, nommément un accès Internet sans fil, des appareils photo et caméras, des haut-parleurs, des chargeurs pour véhicules électriques, des systèmes d'intercommunication pour signal de détresse, des stations de base 4G et 5G, des capteurs de pollution, des systèmes de transmission du son, des détecteurs de mouvement, des haut-parleurs IP en réseau; appareils de commande, d'essai et de surveillance électriques nommément systèmes de commande électrique pour systèmes d'éclairage, installations électriques et électroniques de vidéosurveillance, détecteurs de mouvement pour lampes de sécurité, panneaux électriques et panneaux de commande d'éclairage, capteurs optiques, connecteurs électriques, sondes de température, capteurs de distance, transformateurs électriques pour les installations d'éclairage modulaires et interactives offrant des services connectés intelligents, nommément un

accès Internet sans fil, des appareils photo et caméras, des haut-parleurs, des chargeurs pour véhicules électriques, des systèmes d'intercommunication pour signal de détresse, des stations de base 4G et 5G, des capteurs de pollution, des systèmes de transmission du son, des détecteurs de mouvement, des haut-parleurs IP en réseau; instruments géodésiques pour analyser et tester les installations d'éclairage modulaires et interactives offrant des services connectés intelligents, nommément un accès Internet sans fil, des appareils photo et caméras, des haut-parleurs, des chargeurs pour véhicules électriques, des systèmes d'intercommunication pour signal de détresse, des stations de base 4G et 5G, des capteurs de pollution, des systèmes de transmission du son, des détecteurs de mouvement, des haut-parleurs IP en réseau; émetteurs, récepteurs et commandes radio pour la surveillance et le contrôle de l'éclairage public; contrôleurs sans fil pour surveiller et contrôler à distance le fonctionnement et l'état d'autres appareils et systèmes électriques, électroniques et mécaniques, nommément de systèmes d'éclairage, sauf d'appareils de jeu; régulateurs d'éclairage; appareils d'intercommunication, nommément émetteurs-récepteurs pour télécommandes, d'installations d'éclairage; détecteurs de mouvement pour lampes de sécurité; capteurs et détecteurs pour installations d'éclairage; détecteur d'humidité avec circuits de sortie numériques et analogiques intégrés pour des appareils et des applications industrielles légères afin de détecter l'humidité relative et les conditions de température environnante; système de surveillance de l'environnement constitué d'indicateurs et de capteurs qui mesurent la pression, l'humidité, la température et comprenant des fonctions d'alarme et de production de rapports pour les installations d'éclairage modulaires et interactives offrant des services connectés intelligents, nommément un accès Internet sans fil, des appareils photo et caméras, des haut-parleurs, des chargeurs pour véhicules électriques, des systèmes d'intercommunication pour signal de détresse, des stations de base 4G et 5G, des capteurs de pollution, des systèmes de transmission du son, des détecteurs de mouvement, des haut-parleurs IP en réseau; systèmes de vision diurne et nocturne constitués principalement de capteurs de jour et de nuit, de caméras de jour et de nuit, de sources d'alimentation, de moyens de communication, nommément d'ordinateurs de transmission, de moniteurs et de logiciels d'exploitation pour installations d'éclairage; capteurs infrarouges actifs pour les installations d'éclairage modulaires et interactives offrant des services connectés intelligents, nommément un accès Internet sans fil, des appareils photo et caméras, des haut-parleurs, des chargeurs pour véhicules électriques, des systèmes d'intercommunication pour signal de détresse, des stations de base 4G et 5G, des capteurs de pollution, des systèmes de transmission du son, des détecteurs de mouvement, des haut-parleurs IP en réseau.

Classe 11

(2) Installations d'éclairage modulaires et interactives offrant plusieurs combinaisons de services connectés intelligents, nommément un accès Internet sans fil, des appareils photo et caméras, des haut-parleurs, des chargeurs pour véhicules électriques, des systèmes d'intercommunication pour signal de détresse, des stations de base 4G et 5G, des capteurs de pollution, des systèmes de transmission du son, des détecteurs de mouvement, des haut-parleurs IP en réseau; installations d'éclairage modulaires et interactives avec des éléments intégrés comme des haut-parleurs, des systèmes de télévision en circuit fermé, un réseau local sans fil, des chargeurs de véhicules électriques et un guidage visuel; appareils d'éclairage à diodes électroluminescentes [DEL], nommément éclairage paysager à DEL, luminaires à DEL, ampoules à DEL, lampes de poche à DEL pour les installations d'éclairage modulaires et interactives offrant des services connectés intelligents, nommément un accès Internet sans fil, des appareils photo et caméras, des haut-parleurs, des chargeurs pour véhicules électriques, des systèmes d'intercommunication pour signal de détresse, des stations de base 4G et 5G, des capteurs de pollution, des systèmes de transmission du son, des détecteurs de mouvement, des haut-parleurs IP en réseau; luminaires à diodes électroluminescentes [DEL] offrant plusieurs combinaisons de services connectés

intelligents; réverbères offrant plusieurs combinaisons de services connectés intelligents; lampes d'extérieur offrant plusieurs combinaisons de services connectés intelligents; dispositifs lumineux à DEL pour lampadaires, enseignes, commerces, bâtiments, et autres usages en architecture; appareils d'éclairage à DEL pour les installations d'éclairage modulaires et interactives offrant des services connectés intelligents, notamment un accès Internet sans fil, des appareils photo et caméras, des haut-parleurs, des chargeurs pour véhicules électriques, des systèmes d'intercommunication pour signal de détresse, des stations de base 4G et 5G, des capteurs de pollution, des systèmes de transmission du son, des détecteurs de mouvement, des haut-parleurs IP en réseau; appareils d'éclairage avec capteurs de mouvement pour les installations d'éclairage modulaires et interactives offrant des services connectés intelligents, notamment un accès Internet sans fil, des appareils photo et caméras, des haut-parleurs, des chargeurs pour véhicules électriques, des systèmes d'intercommunication pour signal de détresse, des stations de base 4G et 5G, des capteurs de pollution, des systèmes de transmission du son, des détecteurs de mouvement, des haut-parleurs IP en réseau; luminaires utilisant des diodes électroluminescentes [DEL] comme source lumineuse, pour éclairage de rues ou de routes offrant plusieurs combinaisons de services connectés intelligents; systèmes d'éclairage intelligents et interactifs pour encourager les relations sociales dans les villes, solutions d'éclairage innovatrices pour aider les gens à se connecter à leur environnement social public et privé et solutions d'éclairage pour la mobilité durable, notamment réverbères, lampadaires et diffuseurs d'éclairage offrant des services connectés intelligents liés à la lumière.

Revendications

Date de priorité de production: 08 décembre 2017, Pays ou Bureau: BELGIQUE, demande no: 1366162 en liaison avec le même genre de produits

Numéro de la demande 1,902,612

Date de production 2018-06-05

Langue de la demande Anglais

DÉTAILS DU REQUÉRANT ET DE L'AGENT

Requérant

Anthony Meehan
501-7 Saint Thomas St
Toronto
ONTARIO
M5S2B7

Agent

JACK SMUGLER
106-1435 Larose Avenue, Ottawa, ONTARIO,
K1Z7X9

DÉTAILS DE LA MARQUE DE COMMERCE

Type de la marque de commerce

Dessin

Représentation visuelle



Produits

Classe 20

Plaques murales décoratives.

Services

Classe 35

(1) Services de promotion, notamment promotion des produits et des services de tiers par l'association des produits et des services de commanditaires et d'exposants à des conférences sur l'excellence chez les employeurs; services de recherche, notamment recherche concernant les ressources humaines et les entreprises.

Classe 41

(2) Organisation et tenue de conférences sur les ressources humaines et sur la manière de devenir un employeur de choix; concours dans les domaines de l'excellence, de la diversité et de l'inclusion chez les employeurs.

Numéro de la demande 1,902,614

Date de production 2018-06-05

Langue de la demande Anglais

DÉTAILS DU REQUÉRANT ET DE L'AGENT

Requérant

Anthony Meehan
501-7 Saint Thomas St
Toronto
ONTARIO
M5S2B7

Agent

JACK SMUGLER
106-1435 Larose Avenue, Ottawa, ONTARIO,
K1Z7X9

DÉTAILS DE LA MARQUE DE COMMERCE

Type de la marque de commerce

Dessin

Représentation visuelle



Produits

Classe 20

Plaques murales décoratives.

Services

Classe 35

(1) Services de promotion, notamment promotion des produits et des services de tiers par l'association des produits et des services de commanditaires et d'exposants à des conférences sur l'excellence chez les employeurs; services de recherche, notamment recherche concernant les ressources humaines et les entreprises.

Classe 41

(2) Organisation et tenue de conférences sur les ressources humaines et sur la manière de devenir un employeur de choix; concours dans les domaines de l'excellence chez les employeurs et des lieux de travail qui aident les jeunes employés à démarrer leur carrière.

Numéro de la demande 1,902,661

Date de production 2018-06-05

Langue de la demande Anglais

DÉTAILS DU REQUÉRANT ET DE L'AGENT

Requérant

LORD BERNIER INC.
900-5605 Av De Gaspé
Montréal
QUÉBEC
H2T2A4

Agent

ME JOHANNE DANIEL
(DANIEL & ASSOCIES) , 740, AV. ATWATER,
MONTREAL, QUÉBEC, H4C2G9

DÉTAILS DE LA MARQUE DE COMMERCE

Type de la marque de commerce

Dessin

Représentation visuelle

ATTITUDE NO SPECTRA

Produits

Classe 03

(1) Produits de soins pour bébés et tout-petits, nommément détergents à lessive pour bébés, détachant en vaporisateur à base d'oxygène, assouplissants, liquides à vaisselle pour biberons, nettoyant en vaporisateur pour jouets, détachant pour la lessive; lingettes pour bébés. Produits de soins du corps pour bébés et tout-petits, nommément shampooing, revitalisant et savon liquide pour le corps 3-en-1 pour bébés, huiles pour le corps, écrans solaires, produits pour enlever un écran solaire, savon à mains, crème de zinc pour l'érythème fessier, crème pour le corps, crème de calendula pour le visage, dentifrices, démêlant, crème pour le visage, savon liquide pour le visage, lingettes pour le visage, lingettes imprégnées de gel, poudre pour bébés. Produits de soins à domicile, nommément détergents à lessive, détachant en vaporisateur à base d'oxygène, assouplissants, liquides à vaisselle, nettoyant en vaporisateur pour les surfaces tout usage, détachant pour la lessive, nettoyant en vaporisateur pour les contaminants sur les fruits, nettoyant en vaporisateur pour les contaminants sur les légumes. Produits de soins du corps, nommément shampooings, revitalisants, savon liquide pour le corps, bain moussant, huiles pour le corps, lotions pour le corps, pains de savon pour les mains, pains de savon pour le corps, désincrustants pour le corps, désincrustants pour le visage, crèmes de jour, crèmes de nuit, lotion et crème hydratantes pour le corps, lotions démaquillantes, lingettes démaquillantes, maquillage, écran solaire en crème, écran solaire en lotion, lotions après-soleil, cosmétiques, déodorants pour le corps, baumes à lèvres, pains de savon pour les pieds, crème pour les pieds, désincrustants pour les pieds, crèmes hydratantes pour les pieds, crèmes à mains, dissolvants à vernis à ongles, traitement capillaire pour cheveux endommagés, huile capillaire, colorant capillaire, fixatifs capillaires, gel capillaire, cire capillaire, mousse capillaire, crèmes à raser, lotion pour le corps en vaporisateur, dentifrices, bain de bouche, poudre pour le corps; lingettes humides nettoyantes pour le corps, boules de coton à usage cosmétique et porte-cotons. Produits de maternité, nommément huiles antivergetures, gels antivergetures, lotions hydratantes, lotions pour le corps, savons liquides pour le corps, bains moussants, produits à dissoudre dans le bain et huiles de

massage. Produits de soins pour animaux de compagnie, notamment détergents à lessive pour les animaux de compagnie, liquides à vaisselle pour les bols, lingettes nettoyantes multisurfaces, nettoyant en vaporisateur pour jouets pour animaux de compagnie, shampooings pour animaux de compagnie, revitalisants, démêlants, baume pour les pattes, baume pour le nez d'animaux, lotions hydratantes.

Classe 04

(2) Bougies parfumées.

Classe 05

(3) Désodorisants naturels, notamment purificateurs d'air, désodorisants pour tissus, assainisseurs d'air, désodorisants pour enlever les taches laissées par les animaux de compagnie, désodorisants pour tissus pour les animaux de compagnie, produits désodorisants en atomiseur, lingettes désodorisantes de toilette, désodorisant pour caisse à litière; lingettes désinfectantes pour les surfaces; désinfectants pour les mains; couches et couches jetables pour bébés et adultes; analgésique topique pour bébés et adultes; insectifuge.

Classe 30

(4) Tisanes.

Numéro de la demande 1,902,698

Date de production 2018-06-05

Langue de la demande Anglais

DÉTAILS DU REQUÉRANT ET DE L'AGENT

Requérant

Intelligent Cleaning Equipment Holdings Co.
Ltd.
OMC Chambers
Wickhams Cay 1, Road Town
Tortola, VG1110
VIRGIN ISLANDS (BRITISH)

Agent

GOWLING WLG (CANADA) LLP
SUITE 1600, 1 FIRST CANADIAN PLACE, 100
KING STREET WEST, TORONTO, ONTARIO,
M5X1G5

DÉTAILS DE LA MARQUE DE COMMERCE

JANMOTION

Type de la marque de commerce

Caractères standard

Produits

Classe 09

Système mondial de localisation (GPS) constitué de matériel informatique et de logiciels pour le suivi et la localisation du personnel et des machines de nettoyage de planchers par radiofréquence et par des réseaux de communication cellulaire.

Numéro de la demande 1,902,849

Date de production 2018-06-06

Langue de la demande Anglais

DÉTAILS DU REQUÉRANT ET DE L'AGENT

Requérant

Anthony Meehan
501-7 Saint Thomas St
Toronto
ONTARIO
M5S2B7

Agent

JACK SMUGLER
106-1435 Larose Avenue, Ottawa, ONTARIO,
K1Z7X9

DÉTAILS DE LA MARQUE DE COMMERCE

Type de la marque de commerce

Dessin

Représentation visuelle



**SASKATCHEWAN'S
TOP EMPLOYERS**

Produits

Classe 20

Plaques murales décoratives.

Services

Classe 35

(1) Services de promotion, notamment promotion des produits et des services de tiers par l'association des produits et des services de commanditaires et d'exposants à des conférences sur l'excellence chez les employeurs; services de recherche, notamment recherche concernant les ressources humaines et les entreprises.

Classe 41

(2) Organisation et tenue de conférences sur les ressources humaines et sur la manière de devenir un employeur de choix; compétitions dans le domaine de l'excellence chez les employeurs.

Numéro de la demande 1,902,850

Date de production 2018-06-06

Langue de la demande Anglais

DÉTAILS DU REQUÉRANT ET DE L'AGENT

Requérant

American Express Marketing & Development Corp.
200 Vesey Street
New York, NY 10285
UNITED STATES OF AMERICA

Agent

OSLER, HOSKIN & HARCOURT LLP
SUITE 1900, 340 ALBERT STREET,
OTTAWA, ONTARIO, K1R7Y6

DÉTAILS DE LA MARQUE DE COMMERCE

NE PROFITEZ PAS DE LA VIE SANS ELLE

Type de la marque de commerce

Mot

Services

Classe 35

(1) Services de développement d'entreprise, nommément offre d'aide au démarrage pour les entreprises de tiers; consultation en gestion d'entreprise; aide aux entreprises pour l'obtention de contrats gouvernementaux; services de gestion de réunions d'entreprise; offre de locaux pour bureaux et de salles de réunion temporaires; promotion de la vente de comptes de cartes de crédit par l'administration de programmes de récompenses; offre d'un service de répertoire d'information en ligne concernant des commerçants qui acceptent les paiements par carte de crédit.

Classe 36

(2) Aide concernant les virements électroniques d'argent; services bancaires; services de cartes prépayées, de cartes-cadeaux prépayées, de cartes à valeur stockée et de cartes de paiement; services de change; services de traitement de paiements, nommément services de traitement d'opérations par carte de paiement, carte de crédit, carte prépayée, carte-cadeau et carte à valeur stockée; services d'opérations électroniques par carte de paiement, carte de crédit, carte prépayée, carte-cadeau, carte à valeur stockée et carte de paiement; émission de cartes de paiement, de cartes de crédit, de cartes prépayées, de cartes-cadeaux prépayées, de cartes à valeur stockée et de cartes de paiement; offre d'information en ligne pour les commerçants concernant les directives et les frais liés à l'acceptation des cartes de crédit.

Classe 38

(3) Offre de forums et de babillards électroniques en ligne pour la transmission de messages entre utilisateurs d'ordinateur concernant les conseils aux petites entreprises; offre d'équipement et d'installations de vidéoconférence, de téléconférence et de conférence par téléprésence.

Classe 39

(4) Services d'agence de voyages, nommément organisation du transport de passagers par voie terrestre, aérienne et maritime; services de manutention de fret, nommément manutention de bagages et organisation du transfert de bagages ; services d'agence de voyages, nommément

organisation de la location d'automobiles et d'autobus; services d'information sur des circuits touristiques et le transport pour des circuits touristiques; organisation du transport pour des circuits touristiques dans le cadre d'un programme de récompenses pour utilisateurs de cartes de crédit.

Classe 41

(5) Réservation de billets et organisation de l'admission à des évènements de musique, de théâtre, de mode, de cinéma et de sport; tenue de visites guidées personnelles de musées, de sites historiques et de destinations touristiques en général à des fins de divertissement; organisation de circuits touristiques guidés de musées, de sites historiques et de destinations touristiques en général à des fins de divertissement dans le cadre d'un programme de récompenses pour utilisateurs de cartes de crédit.

Classe 43

(6) Services d'agence de voyages, nommément réservation d'hébergement temporaire, de restaurants et de repas.

Classe 45

(7) Services de concierge pour des tiers, y compris prise d'arrangements personnels, services de réservation et offre de renseignements spécifiques aux clients pour répondre à leurs besoins, offerts aux utilisateurs de cartes de crédit.

Numéro de la demande 1,902,972

Date de production 2018-06-06

Langue de la demande Anglais

DÉTAILS DU REQUÉRANT ET DE L'AGENT

Requérant

LUCKY EYE LIMITED

Unit 01, 21/F., Tower One, Lippo Centre

89 Queensway

HONG KONG

Agent

ROBIC

630, boul. René-Lévesque Ouest, 20e étage,

Montréal, QUEBEC, H3B1S6

DÉTAILS DE LA MARQUE DE COMMERCE

Type de la marque de commerce

Dessin

Représentation visuelle



Produits

Classe 14

Diamants.

Numéro de la demande 1,903,193

Date de production 2018-06-07

Langue de la demande Anglais

DÉTAILS DU REQUÉRANT ET DE L'AGENT

Requérant

Sola IP, LLC
4203 Yoakum
Suite 200
Houston, TX 77056
UNITED STATES OF AMERICA

Agent

MCMILLAN LLP
BROOKFIELD PLACE, SUITE 4400, BAY
WELLINGTON TOWER, 181 BAY STREET,
TORONTO, ONTARIO, M5J2T3

DÉTAILS DE LA MARQUE DE COMMERCE

LOSE THE SUGAR, KEEP THE TASTE

Type de la marque de commerce

Mot

Produits

Classe 29

- (1) Barres alimentaires à base de noix.
- (2) Yogourt.

Classe 30

- (3) Succédanés de sucre.
- (4) Pain; céréales de déjeuner; granola; crème glacée.

Revendications

Date de priorité de production: 08 décembre 2017, Pays ou Bureau: ÉTATS-UNIS D'AMÉRIQUE, demande no: 87/713,757 en liaison avec le même genre de produits (1); 08 décembre 2017, Pays ou Bureau: ÉTATS-UNIS D'AMÉRIQUE, demande no: 87/713,733 en liaison avec le même genre de produits (4); 08 décembre 2017, Pays ou Bureau: ÉTATS-UNIS D'AMÉRIQUE, demande no: 87/713,753 en liaison avec le même genre de produits (3); 08 décembre 2017, Pays ou Bureau: ÉTATS-UNIS D'AMÉRIQUE, demande no: 87/713,762 en liaison avec le même genre de produits (2)

Numéro de la demande 1,903,308

Date de production 2018-06-08

Langue de la demande Anglais

DÉTAILS DU REQUÉRANT

Requérant

hao fan Golden Enterprises Ltd.
27-9308 keefer Ave
Richmond
BRITISH COLUMBIA
V6Y4K9

DÉTAILS DE LA MARQUE DE COMMERCE

Type de la marque de commerce

Dessin

Représentation visuelle



Produits

Classe 01

(1) Trousses d'analyse du taux de chlore pour aquariums; suppléments nutritifs d'algues à base de calcium pour aquariums; produits chimiques de conditionnement de l'eau d'aquarium; produits chimiques de conditionnement de l'eau pour aquariums; enzymes pour la fabrication de nourriture pour animaux de compagnie; engrais à base de farine de poisson.

Classe 03

(2) Antistatique en vaporisateur pour le toilettage des animaux de compagnie; produits pour éliminer les odeurs des animaux de compagnie; produits de toilettage pour animaux de compagnie; shampoing pour animaux de compagnie; shampooings pour animaux de compagnie; nettoyants pour taches d'animaux de compagnie; shampooings pour animaux de compagnie.

Classe 05

(3) Antibiotiques pour poissons; désodorisants pour caisses à litière pour animaux de compagnie; couches pour animaux de compagnie; couches jetables pour animaux de compagnie; onguents contre les démangeaisons à base de plantes pour animaux de compagnie; onguents à base de plantes pour les lésions cutanées chez les animaux de compagnie; bains de bouche médicamenteux pour animaux de compagnie; couches pour animaux de compagnie; additifs alimentaires pour animaux de compagnie, à savoir vitamines et minéraux; additifs alimentaires pour animaux de compagnie, à savoir vitamines et minéraux; vitamines pour animaux de compagnie; suppléments vitaminiques et minéraux pour animaux de compagnie; vitamines pour animaux de compagnie.

Classe 06

(4) Récifs artificiels en métal; colliers en métal commun pour l'identification d'animaux de compagnie; récifs artificiels en métal; chatières en métal.

Classe 07

(5) Pompes d'aération pour aquariums; pompes d'aquarium; machines pour faire de la pâte de poisson; machines pour la fabrication de filets de pêche; machines pour faire des flocons de chair de poisson séchée [machines de fabrication de kezuri-bushi].

Classe 08

(6) Fourchettes à poisson; couteaux à poisson; écailleurs à poisson; épuisettes; couteaux de cuisine pour trancher le poisson; ruban pour le tirage de câbles; rubans de tirage; couteaux de pêche; coupe-lignes à pêche; pinces de pêche; épuisettes de pêche; pinces pour articles de pêche; couteaux à dépouiller le poisson; pinces à dépouiller le poisson; tarières à glace manuelles pour la pêche sur la glace; racloirs manuels pour dépouiller le poisson; tarières à glace manuelles pour la pêche sur la glace; harpons pour la pêche commerciale; harpons pour la pêche; couteaux de cuisine pour trancher le poisson; couteaux pour dépouiller le poisson; coupe-griffes pour animaux de compagnie; pinces pour dépouiller le poisson; harpons pour la pêche; couteaux de sport.

Classe 09

(7) Thermomètres d'aquarium; mentonnières pour le sport; webémissions téléchargeables de tournois sportifs; protecteurs oculaires pour casques de sport; lunettes de sport; lunettes pour l'entraînement sportif; visières pour casques de sport; lunettes de sport; lunettes pour le sport; protège-tête pour le sport; gilets de sauvetage pour animaux de compagnie; protège-dents pour le sport; protège-dents de sport; lunettes d'ordonnance pour le sport; lunettes de protection pour animaux de compagnie; casques pour le sport; casques de sport; pistolets radars pour événements sportifs; sifflets pour le sport; articles de lunetterie de sport; lunettes de sport; lunettes de sport; casques de sport; sifflets de sport.

Classe 11

(8) Filtres d'aquarium; appareils de filtration pour aquariums; chauffe-eau d'aquarium; lampes immergées à DEL pour aquariums; lampes d'aquarium; distributeurs d'eau automatiques pour animaux de compagnie; grils électriques d'extérieur; lampes pour attirer les poissons; chauffe-eau pour aquariums; leurres de pêche à DEL; lampes immergées à DEL pour aquariums; lampes chauffantes pour animaux de compagnie.

Classe 12

(9) Bateaux de pêche; chariots de pêche.

Classe 14

(10) Breloques pour colliers pour animaux de compagnie; breloques de collier pour animaux de compagnie; montres de sport; montres d'extérieur; montres de sport.

Classe 16

(11) Sacs en plastique pour excréments d'animaux de compagnie.

Classe 18

(12) Sacs de sport tout usage; sacs d'entraînement tout usage; sacs de sport tout usage; sacs de sport; sacs à dos, sacs à livres, sacs de sport, sacs banane, portefeuilles et sacs à main; sacs de sport; sacs pour vêtements de sport; vêtements pour animaux de compagnie; vêtements pour animaux de compagnie; colliers pour animaux de compagnie; colliers avec renseignements médicaux pour animaux de compagnie; colliers électroniques pour animaux de compagnie; articles vestimentaires pour animaux de compagnie; sacs-chariots de sport à usage général; grands fourre-tout pour vêtements de sport; laisses pour animaux de compagnie; laisses pour animaux de compagnie; vêtements pour animaux de compagnie; colliers pour animaux de compagnie; colliers

pour animaux de compagnie sur lesquels sont inscrits des renseignements médicaux; laisses pour animaux de compagnie; laisses pour animaux de compagnie; rênes pour sports équestres; sacs de sport; sacs de sport; grands sacs de sport.

Classe 19

(13) Gravier d'aquarium; sable d'aquarium; récifs de corail artificiels; récifs artificiels; pierres décoratives pour aquariums.

Classe 20

(14) Lits pour animaux de compagnie; paniers de pêche; niches pour animaux de compagnie; nichoirs pour animaux de compagnie; mobilier d'extérieur; pièces de mobilier d'extérieur; lits pour animaux de compagnie; caisses pour animaux de compagnie; coussins pour animaux de compagnie.

Classe 21

(15) Couvertres d'aquarium; couvercles pour aquariums; décorations d'aquarium; aquariums; brosses pour animaux de compagnie; cages pour animaux de compagnie; cages pour animaux de compagnie; gourdes pour le sport; aquariums d'intérieur; caisses à litière pour animaux de compagnie; bacs à litière pour animaux de compagnie; abreuvoirs non mécaniques pour animaux de compagnie, à savoir distributeurs portatifs d'eau et de liquides pour animaux de compagnie; bols pour animaux de compagnie; cages pour animaux de compagnie; bols pour animaux de compagnie; pelles pour excréments d'animaux de compagnie; gourdes vendues vides; aquariums pour poissons vivants; revêtements intérieurs pour caisses à litière pour animaux de compagnie.

Classe 22

(16) Câble de saut à l'élastique; filets de pêche commerciale; filets de pêche; parcs en filet pour la pisciculture; corde à jouets pour animaux de compagnie.

Classe 24

(17) Couvertres pour animaux de compagnie; couvertres pour l'extérieur; draps-housses pour animaux de compagnie; draps-housses pour lits pour animaux de compagnie; rideaux d'intérieur et d'extérieur; couvertres pour animaux de compagnie.

Classe 25

(18) Vêtements tout-aller; vêtements tout-aller; vêtements de pêche; cuissardes de pêche; gilets pour articles de pêche; gilets de pêche; cuissardes de pêcheur; soutiens-gorge de sport absorbant l'humidité; pantalons de sport absorbant l'humidité; vêtements d'extérieur pour l'hiver; articles chaussants d'hiver; bottes de pêche en caoutchouc; dossards pour le sport; vestons sport; vestes sport; chemises sport; bas de sport; soutiens-gorge de sport; casquettes et chapeaux de sport; vêtements de sport; vestons sport; articles chaussants de sport; vestes sport; maillots de sport; maillots et culottes de sport; survêtements de sport; chemises sport à manches courtes; chaussures de sport; maillots de sport; uniformes de sport; gilets de sport; vêtements sport; vêtements sport pour femmes.

Classe 26

(19) Navettes pour la fabrication de filets de pêche.

Classe 27

(20) Tapis à bols pour animaux de compagnie.

Classe 28

(21) Épuisettes d'aquarium; protège-bras pour le sport; protège-bras pour le sport; appâts artificiels pour la pêche; leurres artificiels pour la pêche; appâts de pêche artificiels; mouches

artificielles pour la pêche; vers artificiels pour la pêche; vers artificiels pour la pêche; sacs à articles de pêche; sacs pour équipement de sport; sacs spécialement conçus pour l'équipement de sport; planches pour la pratique de sports nautiques; protège-corps pour le sport; protège-corps pour le sport; boîtes pour mouches de pêche; boîtes pour leurres de pêche; étuis pour moulinets à pêche; étuis pour cannes à pêche; étuis sous forme de carquois pour accessoires de sport; étuis spécialement conçus pour l'équipement de sport; plastrons de sport; plastrons pour le sport; drapeaux de coin pour terrains de sport; appeaux et leurres pour la chasse ou la pêche; disques d'athlétisme; disques pour le sport; coudières pour le sport; coudières pour le sport; protecteurs faciaux pour le sport; masques pour le sport; attractifs pour poissons; hameçons; bouées de pêche à la ligne; paniers de pêche; mouches de pêche; flotteurs de pêche; boîtes à mouches de pêche; gaffes de pêche; harnais de pêche; hameçons; avançons de pêche; lignes à pêche; coffrets à leurres de pêche; cuillères (leurres) de pêche; leurres de pêche; poissons-nageurs; cannes à pêche; étuis pour moulinets à pêche; moulinets à pêche; moulinets et cannes à pêche; étuis de canne à pêche; poignées de canne à pêche; supports de canne à pêche; appuis pour cannes à pêche; supports pour cannes à pêche; cannes à pêche; plombs de pêche; cuillères tournantes pour la pêche; tabourets de pêche; articles de pêche; sacs à articles de pêche; coffres à articles de pêche; fil à pêche pour turlottes et streamers; plombs de pêche; flotteurs de pêche; fil de pêche; marteaux d'athlétisme; bandages pour les mains pour le sport; épuisettes; épuisettes; poignées pour cannes à pêche; supports pour cannes à pêche; hameçons pour la pêche; haies d'athlétisme; indicateurs de touche pour la pêche sur la glace; flotteurs gonflables pour la pêche; flotteurs gonflables pour la pêche; javelots d'athlétisme; genouillères pour le sport; genouillères pour le sport; épuisettes pour la pêche; jambières pour le sport; jambières pour le sport; poids d'entraînement pour les jambes; lignes à pêche; leurres pour la pêche; matériel pour l'assemblage de streamers de pêche; poteaux multisports; filets de sport; pommade ou gel non médicamenteux à usage topique pour augmenter l'adhérence des mains dans les activités sportives; ensembles de jeux d'activité pour l'extérieur; jouets pour animaux de compagnie; jouets pour animaux de compagnie contenant de la cataire; jouets en corde pour animaux de compagnie; vers en plastique pour utilisation comme leurres de pêche; cannes pour la pêche; protections de sport; cibles aériennes miniatures radiocommandées pour le sport; moulinets pour la pêche; cannes à pêche; leurres odorants pour la pêche; leurres odorants pour la chasse ou la pêche; protège-tibias pour le sport; poids pour l'athlétisme; épaulières pour le sport; épaulières pour le sport; volants; cuillères (leurres) pour la pêche; balles et ballons de sport; gants de sport; balles et ballons de sport; gants de sport; poteaux de but pour le sport; ceintures d'haltérophilie; blocs de départ pour le sport; blocs de départ pour l'athlétisme; indicateurs de touche pour la pêche sur la glace; ballons de boxe pour le sport; boucliers de frappe pour le sport; protège-gorges pour le sport; protège-gorges pour le sport; poissons jouets; jouets pour animaux de compagnie; jouets pour animaux de compagnie; protège-poignets pour le sport.

Classe 31

(22) Nourriture en flocons pour poissons d'aquarium; nourriture en granules pour poissons d'aquarium; plantes d'aquarium; litière de sable aromatisée pour animaux de compagnie; artémias (nourriture pour poissons); artémias pour utilisation comme nourriture pour poissons; gâteries comestibles pour animaux de compagnie; gâteries comestibles pour animaux de compagnie; nourriture pour poissons; farine de poisson pour la consommation animale; farine de poisson pour la consommation animale; oeufs de poisson; nourriture pour poissons d'aquarium; nourriture pour animaux de compagnie; coraux vivants pour aquariums; appâts vivants pour la pêche; poissons vivants pour les aquariums; appâts de pêche vivants; plantes vivantes pour aquariums; appâts de pêche lyophilisés emballés; boissons pour animaux de compagnie; nourriture pour animaux de compagnie; gâteries pour animaux de compagnie sous forme de bâtonnets à mâcher.

Classe 32

(23) Boissons pour sportifs enrichies de protéines; boissons pour sportifs enrichies de protéines; boissons pour sportifs; boissons pour sportifs contenant des électrolytes.

Services**Classe 35**

(1) Services de magasinage par catalogue dans le domaine des articles de sport; vente en consignation d'articles de sport; magasins d'articles de sport à prix réduit; vente en ligne d'articles de sport; préparation et placement de publicités extérieures pour des tiers; gestion promotionnelle de personnalités du sport; offre de services d'achat à domicile d'articles de sport par Internet; vente au détail d'articles de sport; vente en gros d'articles de sport.

Classe 37

(2) Réparation d'articles de pêche.

Classe 38

(3) Diffusion en continu de contenu audio et vidéo, comme de la musique, des films, des émissions de télévision, des vidéos musicales, des nouvelles et des webémissions de sport, par un site Web.

Classe 40

(4) Impression personnalisée sur des uniformes de sport.

Classe 41

(5) Services éducatifs dans le domaine des soins aux animaux de compagnie; services de guide de pêche; pourvoiries pour la pêche; exploitation de camps de sport; organisation de tournois de pêche; organisation de compétitions de pêche sportive; zoos pour enfants; location d'aquariums d'intérieur; location d'équipement de sport; services de camp de sport; camps de sport; réservation de billets et de sièges pour événements récréatifs, sportifs et culturels.

Classe 43

(6) Pension pour animaux de compagnie; services de pension en chenil pour animaux de compagnie; pensions pour animaux de compagnie; services de pension pour animaux de compagnie; services de garderie de jour pour animaux de compagnie; services de garderie de jour pour animaux de compagnie; services d'hôtel pour animaux de compagnie.

Classe 44

(7) Implantation sous-cutanée de micropuces sur des animaux de compagnie à des fins de repérage et d'identification; services de bain pour animaux de compagnie; toilettage; services d'hôpital vétérinaire; offre d'information sur les soins aux animaux de compagnie au moyen d'un site Web; services de massage sportif; tatouage d'animaux de compagnie à des fins d'identification; consultation technique dans les domaines de l'alimentation et de l'élevage de poissons, de crevettes et d'autres organismes marins issus de l'aquaculture.

Classe 45

(8) Aide à la localisation d'animaux de compagnie perdus; services funéraires avec incinération d'animaux de compagnie; services d'incinération d'animaux de compagnie; services funéraires avec incinération d'animaux de compagnie; enregistrement d'animaux de compagnie; garde d'animaux de compagnie; repérage et balayage d'iris ou de rétine pour l'identification d'animaux de compagnie.

Numéro de la demande 1,903,426

Date de production 2018-06-08

Langue de la demande Anglais

DÉTAILS DU REQUÉRANT ET DE L'AGENT

Requérant

Bradken Resources Pty Limited
20 McIntosh Drive
Mayfield West NSW 2304
AUSTRALIA

Agent

MBM INTELLECTUAL PROPERTY LAW LLP
275 SLATER STREET, 14TH FLOOR,
OTTAWA, ONTARIO, K1P5H9

DÉTAILS DE LA MARQUE DE COMMERCE

ECLIPSE

Type de la marque de commerce

Mot

Produits

Classe 07

Bennes; pièces comprises dans cette classe pour bennes et bennes de construction, notamment mâchoires; fixations, nommément à pointe et d'adaptation, dents de pénétration du sol; ensembles de montage pour bennes; excavatrices; bennes de construction; ensembles de montage pour dents de pénétration du sol.

Revendications

Date de priorité de production: 30 mai 2018, Pays ou Bureau: AUSTRALIE, demande no: 1930322 en liaison avec le même genre de produits

Numéro de la demande 1,903,488

Date de production 2018-06-08

Langue de la demande Anglais

DÉTAILS DU REQUÉRANT ET DE L'AGENT

Requérant

Vivus, Inc.
351 East Evelyn Avenue
Mountain View , CA 94041
UNITED STATES OF AMERICA

Agent

AVENTUM IP LAW LLP
SUITE 830, TOWER B, , 555 LEGGET DRIVE,
OTTAWA, ONTARIO, K2K2X3

DÉTAILS DE LA MARQUE DE COMMERCE

VIVUS

Type de la marque de commerce

Mot

Produits

Classe 05

Préparations pharmaceutiques pour le traitement du système exocrine ainsi que de l'insuffisance, des troubles et des maladies du système exocrine, nommément pour le traitement de l'insuffisance pancréatique exocrine; préparations pharmaceutiques, nommément enzymes, pour le traitement du système exocrine ainsi que de l'insuffisance, des troubles et des maladies du système exocrine; préparations pharmaceutiques pour le traitement de l'appareil digestif; préparations pharmaceutiques pour le traitement des maladies et des troubles du pancréas, des troubles liés aux enzymes, des déficits enzymatiques ainsi que des maladies et des troubles gastro-intestinaux.

Numéro de la demande 1,903,665

Date de production 2018-06-11

Langue de la demande Anglais

DÉTAILS DU REQUÉRANT ET DE L'AGENT

Requérant

M&M Meat Shops Ltd.
2240 Argentia Road, Suite 100
Mississauga
ONTARIO
L5N2K7

Agent

OSLER, HOSKIN & HARCOURT LLP
SUITE 1900, 340 ALBERT STREET,
OTTAWA, ONTARIO, K1R7Y6

DÉTAILS DE LA MARQUE DE COMMERCE

Type de la marque de commerce

Dessin

Représentation visuelle



Services

Classe 35

(1) Exploitation de points de vente au détail de produits de viande et de produits alimentaires.

Classe 43

(2) Services alimentaires, notamment proposition de recettes, de menus et d'idées de repas aux clients.

Numéro de la demande 1,904,042

Date de production 2018-06-13

Langue de la demande Anglais

DÉTAILS DU REQUÉRANT ET DE L'AGENT

Requérant

Trevor Wicken Movement Solutions, LLC, DBA
RISE Movement Solutions
3376 West Aksarben Avenue
Littleton, CO 80123
UNITED STATES OF AMERICA

Agent

WILSON LUE LLP
250 University Avenue, 5th Floor, Toronto,
ONTARIO, M5H3E5

DÉTAILS DE LA MARQUE DE COMMERCE

THE MS GYM

Type de la marque de commerce

Mot

Produits

Classe 09

Guides d'entraînement physique individuel électroniques téléchargeables.

Services

Classe 41

Services d'entraînement physique individuel; offre d'information et de vidéos éducatives non téléchargeables dans le domaine de l'entraînement physique individuel par un site Web.

Revendications

Date de priorité de production: 22 décembre 2017, Pays ou Bureau: ÉTATS-UNIS D'AMÉRIQUE, demande no: 87732817 en liaison avec le même genre de produits et en liaison avec le même genre de services

Numéro de la demande 1,904,060

Date de production 2018-06-13

Langue de la demande Anglais

DÉTAILS DU REQUÉRANT ET DE L'AGENT

Requérant

Otter Products, LLC
209 S. Meldrum Street
Fort Collins, CO 80521
UNITED STATES OF AMERICA

Agent

BORDEN LADNER GERVAIS LLP
Bay Adelaide Centre, East Tower, 22 Adelaide
St. West, TORONTO, ONTARIO, M5H4E3

DÉTAILS DE LA MARQUE DE COMMERCE

LIFEACTIV

Type de la marque de commerce

Caractères standard

Produits

Classe 09

Câbles de recharge électriques; câbles audio; câbles classiques pour téléphones cellulaires; batteries spécialement conçues pour utilisation avec des étuis et des housses de protection pour appareils électroniques mobiles; chargeurs de batterie spécialement conçus pour utilisation avec des étuis et des housses de protection pour appareils électroniques mobiles; batteries rechargeables pour appareils électroniques mobiles; batteries externes pour appareils électroniques mobiles; chargeurs de batterie pour la recharge sans fil d'appareils électroniques mobiles.

Revendications

Date de priorité de production: 09 février 2018, Pays ou Bureau: ÉTATS-UNIS D'AMÉRIQUE, demande no: 87/792,085 en liaison avec le même genre de produits

Numéro de la demande 1,904,064

Date de production 2018-06-13

Langue de la demande Anglais

DÉTAILS DU REQUÉRANT ET DE L'AGENT

Requérant

Hasbro, Inc.
1027 Newport Avenue
Pawtucket, RI 02861
UNITED STATES OF AMERICA

Agent

BERESKIN & PARR LLP/S.E.N.C.R.L., S.R.L.
SCOTIA PLAZA, 40 KING STREET WEST,
40th FLOOR, TORONTO, ONTARIO, M5H3Y2

DÉTAILS DE LA MARQUE DE COMMERCE

ZOOPS

Type de la marque de commerce

Caractères standard

Produits

Classe 28

Jouets, jeux et articles de jeu, notamment bracelets jouets, balles et ballons jouets, figurines jouets en plastique et en vinyle et accessoires connexes.

Numéro de la demande 1,904,075

Date de production 2018-06-13

Langue de la demande Anglais

DÉTAILS DU REQUÉRANT ET DE L'AGENT

Requérant

ABB AG
Kallstadter Straße 1
68309 Mannheim
GERMANY

Agent

MARKS & CLERK
180 KENT STREET, SUITE 1900, P.O. BOX
957, STATION B, OTTAWA, ONTARIO,
K1P5S7

DÉTAILS DE LA MARQUE DE COMMERCE

DPT

Type de la marque de commerce

Caractères standard

Produits

Classe 09

Appareils et instruments de conduction, de commutation, de transformation, d'accumulation, de régulation ou de commande du courant électrique, nommément plaques d'interrupteur électrique, régulateurs de tension, transformateurs, conduites d'électricité, compteurs électriques, conducteurs électriques pour transformateurs, y compris pièces pour tous les produits susmentionnés.

Revendications

Date de priorité de production: 17 avril 2018, Pays ou Bureau: ALLEMAGNE, demande no: 30 2018 010068.2 en liaison avec le même genre de produits

Numéro de la demande 1,904,150

Date de production 2018-06-13

Langue de la demande Anglais

DÉTAILS DU REQUÉRANT ET DE L'AGENT

Requérant

Blue Door Realty Group Inc.
42 Glencrest Blvd
Toronto
ONTARIO
M4B1L4

Agent

JULIE MACDONELL
(The Trademark Shop), 315 King Street East,
Hamilton, ONTARIO, L8N1C2

DÉTAILS DE LA MARQUE DE COMMERCE

BLUE DOOR REALTY

Type de la marque de commerce

Mot

Produits

Classe 16

Dépliants, feuillets publicitaires, bulletins d'information, livrets, affiches publicitaires en carton et en papier, banderoles en papier, autocollants et décalcomanies.

Services

Classe 36

(1) Services de courtage immobilier, nommément gestion immobilière; services de financement immobilier et de courtier immobilier; évaluation immobilière; services d'agence immobilière; consultation en immobilier; offre d'information dans le domaine des services immobiliers, nommément de la gestion immobilière, des services de financement immobilier et de courtier immobilier, de l'évaluation immobilière, des services d'agence immobilière et de la consultation en immobilier, par un site Web.

Classe 37

(2) Services immobiliers, nommément promotion immobilière.

Classe 42

(3) Hébergement d'un site Web de fiches descriptives immobilières et d'information sur l'immobilier.

Numéro de la demande 1,904,151

Date de production 2018-06-13

Langue de la demande Anglais

DÉTAILS DU REQUÉRANT ET DE L'AGENT

Requérant

Blue Door Realty Group Inc.
42 Glencrest Blvd
Toronto
ONTARIO
M4B1L4

Agent

JULIE MACDONELL
(The Trademark Shop), 315 King Street East,
Hamilton, ONTARIO, L8N1C2

DÉTAILS DE LA MARQUE DE COMMERCE

Type de la marque de commerce

Dessin

Représentation visuelle



Produits

Classe 16

Dépliants, feuillets publicitaires, bulletins d'information, livrets, affiches publicitaires en carton et en papier, banderoles en papier, autocollants et décalcomanies.

Services

Classe 36

(1) Services de courtage immobilier, nommément gestion immobilière; services de financement immobilier et de courtier immobilier; évaluation immobilière; services d'agence immobilière; consultation en immobilier; offre d'information dans le domaine des services immobiliers, nommément de la gestion immobilière, des services de financement immobilier et de courtier immobilier, de l'évaluation immobilière, des services d'agence immobilière et de la consultation en immobilier, par un site Web.

Classe 37

(2) Services immobiliers, nommément promotion immobilière.

Classe 42

(3) Hébergement d'un site Web de fiches descriptives immobilières et d'information sur l'immobilier.

Numéro de la demande 1,904,182

Date de production 2018-06-13

Langue de la demande Anglais

DÉTAILS DU REQUÉRANT ET DE L'AGENT

Requérant

G.G. CREATIVE INC.
3201 Sundance Drive
West Kelowna
BRITISH COLUMBIA
V4T1S4

Agent

RICHARD D. OKIMAW
Lawson Lundell LLP, Suite 403-460 Doyle
Avenue, Kelowa, BRITISH COLUMBIA,
V1Y0C2

DÉTAILS DE LA MARQUE DE COMMERCE

CREATURE CASTER

Type de la marque de commerce

Caractères standard

Produits

Classe 01

(1) Mastics époxydes pour utilisation avec des figurines en résine; colles cyanoacrylate et colle plastique.

Classe 02

(2) Peintures, nommément peintures acryliques et à l'huile.

Classe 08

(3) Pinces manuelles; limes aiguilles diamantées.

Classe 09

(4) Vidéos préenregistrées, nommément pour enseigner à des tiers la manière de peindre des modèles réduits en résine.

Classe 16

(5) Pinceaux en poils synthétiques et naturels, nommément pinceaux d'artiste et de peintre.

Classe 20

(6) Figurines en résine.

Services

Classe 40

Production et fabrication de modèles réduits en résine pour des tiers. .

Numéro de la demande 1,904,429

Date de production 2018-06-15

Langue de la demande Anglais

DÉTAILS DU REQUÉRANT ET DE L'AGENT

Requérant

Shenzhen EZBL Digital Technology Co., Limited

Agent

MILTON, ONTARIO
15 Fitzgerald Rd, Suite 200, Ottawa,
ONTARIO, K2H9G1

DÉTAILS DE LA MARQUE DE COMMERCE

Okcsc

Type de la marque de commerce

Mot

Produits

Classe 09

Ordinateurs tablettes; souris d'ordinateur; lecteurs de DVD; lecteurs de CD; lecteurs MP3; lecteurs MP4; tourne-disques; habillages de téléphone cellulaire; casques d'écoute; écouteurs; piles et batteries pour appareils photo et caméras; chargeurs de batterie pour téléphones cellulaires; fils et câbles électriques; téléphones intelligents.

Numéro de la demande 1,904,493

Date de production 2018-06-15

Langue de la demande Anglais

DÉTAILS DU REQUÉRANT ET DE L'AGENT

Requérant

Armorgard Holdings Limited
Unit 14-16, Standard Way
Fareham Industrial Park,
Fareham, Hampshire, PO16 8XB
UNITED KINGDOM

Agent

NEIL WILLIAM HENDERSON
(GOWLING WLG (Canada) LLP), 50 Queen
Street North, Suite 1020, P.O. Box 2248 ,
Kitchener, ONTARIO, N2H6M2

DÉTAILS DE LA MARQUE DE COMMERCE

ARMORGARD

Type de la marque de commerce

Mot

Produits

Classe 06

(1) Conteneurs en métal pour l'entreposage et la manutention d'outils et de matières dangereuses; conteneurs en métal pour le transport en vue de l'entreposage et de la manutention d'outils et de matières dangereuses; coffres de rangement en métal pour l'entreposage et la manutention d'outils et de matières dangereuses; boîtes en métal pour l'entreposage et la manutention d'outils et de matières dangereuses; coffres à outils en métal vendus vides pour l'entreposage et la manutention d'outils et de matières dangereuses.

Classe 20

(2) Contenants en plastique pour l'entreposage et la manutention d'outils et de matières dangereuses; contenants en plastique pour le transport en vue de l'entreposage et de la manutention d'outils et de matières dangereuses; contenants en plastique pour l'entreposage et la manutention d'outils et de matières dangereuses; coffres de rangement en plastique pour l'entreposage et la manutention d'outils et de matières dangereuses; boîtes en plastique pour l'entreposage et la manutention d'outils et de matières dangereuses; contenants à outils en plastique vendus vides pour l'entreposage et la manutention d'outils et de matières dangereuses.

Services

Classe 35

Services de vente au détail et en gros de conteneurs en métal pour l'entreposage et la manutention d'outils et de matières dangereuses, de conteneurs en métal pour le transport en vue de l'entreposage et de la manutention d'outils et de matières dangereuses, de conteneurs en métal pour l'entreposage et la manutention d'outils et de matières dangereuses, de coffres de rangement en métal pour l'entreposage et la manutention d'outils et de matières dangereuses, de boîtes en métal pour l'entreposage et la manutention d'outils et de matières dangereuses, de contenants à outils en métal pour l'entreposage et la manutention d'outils et de matières dangereuses, de contenants en plastique pour l'entreposage et la manutention d'outils et de matières dangereuses, de contenants en plastique pour le transport en vue de l'entreposage et de la manutention d'outils et de matières dangereuses, de contenants en plastique pour l'entreposage

et la manutention d'outils et de matières dangereuses, de coffres de rangement en plastique pour l'entreposage et la manutention d'outils et de matières dangereuses, de boîtes en plastique pour l'entreposage et la manutention d'outils et de matières dangereuses, de contenants à outils en plastique pour l'entreposage et la manutention d'outils et de matières dangereuses.

Numéro de la demande 1,904,603

Date de production 2018-06-15

Langue de la demande Français

DÉTAILS DU REQUÉRANT ET DE L'AGENT

Requérant

L'OREAL, Société anonyme
14 rue Royale
75008 Paris
FRANCE

Agent

FASKEN MARTINEAU DUMOULIN LLP
800 rue Square-Victoria, BUREAU 3700, C.P.
242, MONTREAL, QUÉBEC, H4Z1E9

DÉTAILS DE LA MARQUE DE COMMERCE

SHAKE & GLOW

Type de la marque de commerce

Mot

Produits

Classe 03

Maquillage.

Revendications

Date de priorité de production: 02 mars 2018, Pays ou Bureau: FRANCE, demande no: 4433517
en liaison avec le même genre de produits

Numéro de la demande 1,904,733

Date de production 2018-06-18

Langue de la demande Anglais

DÉTAILS DU REQUÉRANT ET DE L'AGENT

Requérant

Norim Inc.
387 Deslauriers
Montreal
QUEBEC
H4N1W2

Agent

HAROLD W. ASHENMIL
1010 DE LA GAUCHETIÈRE WEST, SUITE
1020, MONTREAL, QUEBEC, H3B2N2

DÉTAILS DE LA MARQUE DE COMMERCE

Type de la marque de commerce

Dessin

Représentation visuelle



Produits

Classe 03

(1) Savons pour le corps, savons pour le visage et savons à mains.

Classe 29

(2) Huile d'olive, raisins secs, raisins de Corinthe.

(3) Haricots, lentilles, confitures, aubergines rôties, feuilles de vignes farcies, piment rouge rôti, féta, piments type Jamaïque.

Classe 30

(4) Fruits en conserve, nommément pommes, compote de pommes, cerises, ananas, poires, abricots, canneberges, pêches, pruneaux, prunes et raisins; légumineuses, nommément carottes, pois, maïs, artichauts, piments marinés, haricots verts, asperges, aubergines, betteraves et navets; herbes et épices, nommément clous de girofle, feuilles de laurier, cardamome, cannelle, cumin, fenouil, poudre d'ail, gingembre, muscade, paprika, poivre en grains, romarin, sauge, thym, curcuma, ciboulette, poivre, basilic, origan et menthe; sel de mer, sel de table, vinaigre, vinaigre balsamique, vinaigre de vin, vinaigre de pomme, jus de citron, assaisonnements au citron, riz, pâte de tomates. .

(5) Miel, moutarde, couscous, thé, café, chocolat, biscuits secs, gaufres, melomakarona, spaghettis, gnocchis.

Classe 31

(6) Céréales, nommément avoine, orge, graine de lin, farine de blé, quinoa, blé, épeautre, soya, son, sarrasin, fécule de pomme de terre. .

(7) Olives.

Services

Classe 35

Importation et vente en gros d'aliments emballés, nommément d'herbes et d'épices, de céréales, de raisins secs et de raisins de Corinthe, de piments marinés, de riz, de pâte de tomates, de fruits et de légumes en conserve, de jus de citron et de légumineuses.

Numéro de la demande 1,904,762

Date de production 2018-06-18

Langue de la demande Anglais

DÉTAILS DU REQUÉRANT ET DE L'AGENT

Requérant

IPL Inc.
140, rue Commerciale
St-Damien
QUEBEC
G0R2Y0

Agent

JONATHAN N. AUERBACH
(STIKEMAN ELLIOTT S.E.N.C.R.L., SRL/LLP),
1155 RENE-LEVESQUE BLVD. WEST, SUITE
4000, MONTREAL, QUEBEC, H3B3V2

DÉTAILS DE LA MARQUE DE COMMERCE

Type de la marque de commerce

Dessin

Représentation visuelle



Produits

Classe 07

(1) Machines de moulage par injection pour la transformation du plastique; machines pour sceller le plastique; machinerie pour le façonnage de plastique; machines à mouler le plastique.

Classe 09

(2) Cônes de signalisation en plastique.

Classe 20

(3) Caisses, cuves et boîtes en plastique pour l'emballage; réservoirs en plastique; réservoirs d'eau en plastique; barils d'entreposage en plastique; bacs de compostage en plastique; boîtes en plastique pour l'emballage; couvercles en plastique pour boîtes; contenants d'emballage en plastique; pots en plastique pour l'emballage; plateaux en plastique [contenants] pour l'emballage des aliments; bacs de recyclage en plastique à usage commercial; mobilier de jardin en plastique; poignées en plastique pour seaux; enseignes en plastique; gros contenants en plastique pour l'emballage; tubes souples en plastique, vides; rivets filetés en plastique; vis filetées en plastique; valves en plastique pour conduites d'eau; coffres de rangement en plastique; supports en plastique pour enseignes; fermetures en plastique pour contenants; supports en plastique pour outils; fermetures de contenant en plastique.

Classe 21

(4) Bacs en plastique, nommément poubelles; bassines, nommément bols en plastique; becs pulvérisateurs en plastique pour déodorants et eau salée en vaporisateur; baignoires en plastique pour enfants; récipients de compostage en plastique.

Services**Classe 40**

Traitement de plastique; traitement et transformation de plastique; offre d'information ayant trait au traitement de plastique; application de revêtements résistant à l'usure sur des métaux et du plastique.

Numéro de la demande 1,904,774

Date de production 2018-06-18

Langue de la demande Anglais

DÉTAILS DU REQUÉRANT

Requérant

Khaled Harb First Brands - Canada
4000 de Maisonneuve Blv. West, Westmount
Apartment 1210
Westmount
QUEBEC
H3Z1J9

DÉTAILS DE LA MARQUE DE COMMERCE

Type de la marque de commerce

Dessin

Représentation visuelle



Produits

Classe 07

(1) Compresseurs d'air pour véhicules; perceuses pneumatiques; marteaux pneumatiques; tournevis pneumatiques; machines à couper le pain; scies à chaîne; scies à chaîne; laveuses; laveuses; aspirateurs commerciaux et industriels; lave-vaisselle à usage domestique; lave-vaisselle à usage industriel; raccords de tuyauterie pour lave-vaisselle; paniers de lave-vaisselle, à savoir pièces de lave-vaisselle; lave-vaisselle; balais électriques; scies à chaîne électriques; moulins à café électriques; ventilateurs électriques pour aspirateurs; mélangeurs d'aliments électriques; mélangeurs d'aliments électriques à usage domestique; hachoirs à aliments électriques; robots culinaires électriques; trancheuses électriques pour aliments; presseoirs à fruits électriques à usage domestique; presse-fruits électriques à usage domestique; râpes électriques; marteaux électriques; perceuses à main électriques; perceuses à main électriques; taille-haies électriques; broyeurs à glace électriques; machines électriques à broyer la glace; vérins électriques; centrifugeuses électriques; centrifugeuses électriques; centrifugeuses électriques; couteaux électriques; taille-bordures électriques; tondeuses à gazon électriques; hachoirs à viande électriques; mousoirs à lait électriques; batteurs électriques à usage domestique; moteurs électriques pour machines; cloueuses électriques; moulins à poivre électriques; moulins à sel électriques; tournevis électriques; aspirateurs électriques et leurs composants; laveuses électriques à usage industriel; soudeuses électriques; perceuses électriques; centrifugeuses électriques pour les fruits; presse-fruits et presse-légumes électriques; polisseuses à plancher; machines de nettoyage de planchers; polisseuses à plancher; polisseuses à plancher; ponceuses à planchers; disques de ponçage pour planchers; machines à laver les planchers; machines de meunerie; batteurs d'aliments; batteurs d'aliments à usage commercial; machines à éplucher les aliments à usage commercial; trancheuses à usage commercial; pistolets à colle; batteurs à main; perceuses électriques à main; marteaux électriques à main; perceuses pneumatiques à main; marteaux pneumatiques à main; aspirateurs à main; tuyaux flexibles pour aspirateurs;

centrifugeuses; machines à pétrir; machines à affûter les couteaux; machines à affûter les couteaux; pistolets à peinture; machines à mélanger la peinture; pistolets à peinture; scies à chaîne électriques; mèches de perceuse électrique; marteaux-pilons; vérins mécaniques; scies électriques; outils électriques; treuils motorisés; hachoirs à viande électriques; machines de nettoyage à la vapeur; accessoires d'aspirateur; sacs d'aspirateur; tuyaux flexibles d'aspirateur; embouts d'aspirateur; aspirateurs; aspirateurs à usage domestique; aspirateurs à usage industriel; machines d'emballage sous vide; machines à râper les légumes; machines à laver; laveuses à usage domestique; soudeuses.

Classe 08

(2) Clés à molettes; clés à molette; ciseaux tout usage; tondeuses à poils pour animaux; haches; ustensiles de table pour bébés; cuillères, fourchettes et couteaux de table pour bébés; fourchettes à barbecue; limes à griffes à piles pour animaux; tondeuses à barbe; tondeuses à barbe; embouts pour outils à main; mèches pour perceuses à main; lames pour rasoirs électriques; lames de scie à main; lames de rabot à main; lames de couteau; couteaux à pain; écussonnoirs; couteaux de boucher; frise-beurre; couteaux à beurre; couteaux à gâteau; fourchettes à gâteau; couteaux à gâteau; ouvre-boîtes non électriques; fourchettes à découper; couteaux à découper; étuis pour rasoirs; étuis spécialement conçus pour les fers à friser électriques; couteaux à fromage; couteaux de chef; ciseaux; couperets; fers à repasser; cuillères à moka; fourchettes de cuisine; fers à friser; ustensiles de table; ustensiles de table en métaux précieux; pinces coupantes; fourchettes à dessert; couteaux à dessert; cuillères à dessert; porte-couteaux de plongée; couteaux de plongée; tondeuses pour chiens; amassettes; mèches de perceuse à main; tondeuses à cheveux électriques et à piles; tondeuses à cheveux électriques et à piles; appareils d'épilation électriques et non électriques; tondeuses à barbe électriques; tondeuses à barbe électriques; pinces à gaufrier électriques; appareils épilatoires électriques; tondeuses à poils d'oreilles électriques; polissoirs à ongles électriques; fers à défriser électriques; tondeuses à cheveux électriques; pinces à gaufrier électriques; pinces à gaufrier électriques; fers à friser électriques; tondeuses à cheveux électriques; fers à défriser électriques; fers plats électriques; fers à coiffer électriques; tondeuses à cheveux électriques; fers à cheveux électriques à main; fers électriques; fers électriques pour la coiffure; nécessaires de manucure électriques; polissoirs à ongles électriques; limes à ongles électriques; tondeuses à poils de nez électriques; nécessaires de pédicure électriques; rasoirs électriques; rasoirs électriques; fers à vapeur électriques; fers à défriser électriques; fers à défriser électriques; recourbe-cils; recourbe-cils; pelles de foyer; pinces de foyer; fourchettes à poisson; couteaux à poisson; écailleurs à poisson; épuisettes; couteaux de cuisine pour trancher le poisson; pinces à dépouiller le poisson; couteaux de pêche; fers à défriser; ustensiles de table; couteaux pliants; fourchettes à fondue; coupe-frites; couteaux à fruits; pilons à fruits; épilateurs; coupe-fruits; ciseaux de jardinage; cisailles de jardinage; cisailles et ciseaux de jardinage; outils de jardinage; coupe-verre; couteaux à pamplemousse; cuillères à pamplemousse; couteaux à pamplemousse; tondeuses à cheveux; tondeuses à poils pour animaux, à savoir instruments à main; fers refroidissants pour les cheveux; pinces à gaufrier; articles pour la coupe des cheveux; ciseaux à cheveux; ciseaux à cheveux; pinces à épiler; ciseaux de coiffure; déplantoirs; outils de coupe à main; crochets à main; crics manuels; coupeuses d'aliments en dés manuelles; marteaux manuels; furets de plomberie manuels; scies à main; outils à main; perceuses à main; ciseaux manuels; coupeuses d'aliments en dés manuelles; robots culinaires manuels; tondeuses à cheveux à main; tondeuses à poils à main pour animaux; marteaux manuels; perceuses à main manuelles; outils à main manuels; scies sauteuses à main; scies sauteuses manuelles; ponceuses manuelles; scies manuelles; trancheuses manuelles; clés manuelles; scies à main; fourchettes à griller les saucisses; couteaux de ménage; ciseaux à usage domestique; cuillères pour crème glacée; marteaux à glace; couteaux de cuisine à hacher de style japonais; ciseaux antidérapants

japonais; couteaux de cuisine à découper de style japonais; rasoirs japonais; coupe-fils japonais; scies sauteuses; scies sauteuses; scies sauteuses; couteaux de cuisine; couteaux de cuisine pour trancher le poisson; mandolines de cuisine; ciseaux de cuisine; ciseaux pour la cuisine; ensembles de couteaux; affûte-couteaux; couteaux de précision; couteaux pour dépouiller les animaux; couteaux pour dépouiller le poisson; couteaux en métal précieux; nécessaires de manucure; instruments de manucure; couteaux éplucheurs manuels; fourchettes à viande; attendrisseurs de viande, à savoir maillets de cuisine; scies à couper les métaux; ciseaux à couper les métaux; scies pour couper les métaux; ciseaux pour couper les métaux; tondeuses à barbe non électriques; tondeuses à barbe non électriques; ouvre-boîtes non électriques; coupe-fromage non électriques; coupe-fromage non électriques; tranche-oeufs non électriques; fers à défrisier non électriques; épluche-fruits non électriques; tondeuses à cheveux non électriques; hachoirs non électriques; polissoirs à ongles non électriques; appareils à pâtes alimentaires non électriques à usage domestique; coupe-pizzas non électriques; coupe-pizzas non électriques; rasoirs non électriques; rasoirs non électriques; ouvre-boîtes non électriques; couteaux à huîtres; trousse de pédicure; nécessaires de pédicure; instruments de pédicure; coupe-pizzas; ciseaux à volaille; pelles à riz; fourchettes à salade; ciseaux; ciseaux pour enfants; ciseaux pour la maison; ciseaux pour la cuisine; clés universelles; tournevis; ciseaux de couture; fusils à aiguiser; pierres à affûter; cuillères; cuillères à crème glacée; cuillères à thé; cuillères en métal précieux; cuillères en métal précieux; couteaux de sport; fourchettes de table en acier inoxydable; couteaux de table en acier inoxydable; cuillères de table en acier inoxydable; agrafeuses; couteaux à steak; fers à vapeur; fourchettes de table en argent sterling; couteaux de table en argent sterling; cuillères de table en argent sterling; pelles à sucre; ustensiles de table; fourchettes de table; couteaux de table; cuillères, fourchettes et couteaux de table pour bébés; couteaux, fourchettes et cuillères de table en plastique; cuillères de table; cuillères de table; cuillères à thé; cuillères à thé; manches d'outil en bois; manches d'outil en métal; manches d'outil en plastique; hachoirs à légumes; vide-légumes; couteaux à légumes; épluche-légumes; moulins à légumes; coupe-légumes; pinces à sertir; coupe-fils; dénudeurs de fils; clés.

Classe 09

(3) Pèse-personnes de salle de bain; minuteries de cuisine; balances de cuisine.

Classe 11

(4) Friteuses à air chaud; humidificateurs; purificateurs d'air à usage domestique; stérilisateurs de biberons; fours de cuisson à usage domestique; grils barbecue; barbecues; barbecues et grils; barbecues; accessoires de bain; plateaux de baignoire et de douche; phares de vélo; feux de vélo; robinets de bidet; bidets; robots boulangers; machines à pain; machines à pain; grille-pain; machines à pain; machines à pain; réchauds de camping; ventilateurs de plafond; plafonniers; projecteurs plafonniers; lustres; rôtissoires au charbon de bois à usage domestique; lanternes chinoises; lumières d'arbre de Noël; sèche-linge; torrificateurs à café; fours pour la torrification du café; fours commerciaux; fours à convection; fours conventionnels; grils; cafetières électriques sans fil; machines à barbe à papa; fontaines de table décoratives; friteuses; friteuses; machines de friture; déshumidificateurs; déshumidificateurs à usage domestique; déshumidificateurs à usage domestique; lampes de bureau; foyers domestiques; yaourtières électriques; appareils électriques pour faire du yogourt; couvertures chauffantes; couvertures chauffantes à usage domestique; couvertures chauffantes pour la maison; chaudières électriques; machines à pain électriques; grille-pain électriques; lanternes chinoises électriques; fontaines à chocolat électriques; sècheuses électriques; sècheuses électriques à usage domestique; cafetières électriques; machines à café électriques; cafetières électriques à usage domestique; percolateurs électriques; torrificateurs à café électriques; percolateurs électriques; cafetières électriques; plaques de cuisson électriques; fours électriques à usage domestique; batteries de cuisine électriques; casseroles électriques à

usage domestique; casseroles électriques à usage industriel; marmites à vapeur électriques; cuisinières électriques à usage domestique; surfaces de cuisson électriques; friteuses électriques; cuiseurs à oeufs électriques; cuiseurs à oeufs à vapeur électriques à usage domestique; machines à expresso électriques; ventilateurs électriques à usage domestique; lampes de poche électriques; cuiseurs à vapeur électriques; chauffe-plats électriques; chancelières électriques; chancelières électriques à usage personnel; congélateurs électriques à usage domestique; poêles à frire électriques; plaques de cuisson électriques; grils électriques; séchoirs à cheveux électriques; sèche-mains électriques pour salles de toilette; chauffe-biberons électriques; chauffe-biberons; sèche-mains électriques; bouillottes électriques; plaques chauffantes électriques; grils électriques d'intérieur; bouilloires électriques; bouilloires électriques à usage domestique; lampes électriques; lanternes électriques; sècheuses électriques à usage domestique; lumières électriques pour arbres de Noël; veilleuses électriques; grils électriques d'extérieur; presse-paninis électriques; radiateurs de terrasse électriques; éclateuses de maïs électriques; autocuiseurs électriques; appareils électriques de chauffage par rayonnement; radiateurs électriques à usage domestique; radiateurs électriques; radiateurs électriques pour le chauffage de bâtiments; réfrigérateurs électriques à usage domestique; cuiseurs à riz électriques; grille-sandwichs électriques; grille-sandwichs électriques; casseroles électriques; radiateurs électriques portatifs; cuisinières électriques; bouilloires électriques; théières électriques; fours grille-pain électriques; grille-pain électriques à usage domestique; torches d'éclairage électriques; presses à tortillas électriques; gaufriers électriques; gaufriers électriques; cafetières électriques sans fil; woks électriques; yaourtières électriques; chaudières électriques; éléments électriques pour fours; éléments électriques pour cuisinières; appareils à crème glacée électriques; cuiseurs à riz électriques; cuiseurs à induction électromagnétique à usage domestique; cuiseurs à induction électromagnétique à usage industriel; bougies électroniques; appareils à vapeur pour tissus; vaporisateurs pour le visage; appareils à vapeur pour le visage; foyers de chauffage encastrables; foyers encastrables; événements de foyer; foyers; lampes sur pied; tubes de lampe fluorescente; lampes fluorescentes; appareils d'éclairage fluorescent; déshydrateurs d'aliments; congélateurs; réfrigérateurs-congélateurs; torrificateurs à fruits; presseurs de vêtements à vapeur; chaudières à gaz; brûleurs à gaz; fours au gaz à usage domestique; foyers au gaz; grils au gaz; lampes à gaz; briquets à gaz; cuisinières au gaz; cuisinières au gaz à usage domestique; plaques de cuisson alimentées au gaz; diffuseurs de coiffure; séchoirs à cheveux; séchoirs à cheveux; séchoirs à cheveux à usage domestique; séchoirs à cheveux pour salons de beauté; casques à vapeur pour salons de beauté; lampes à halogène; ampoules à halogène; sèche-mains; sèche-mains pour salles de toilette; douches à main; pommes de douche à main; pommes de douche à main; lampes frontales; porte-serviettes chauffants; chauffe-bains; fours à air chaud; réchauds; réchauds à usage domestique; chaudières à eau chaude; bouillottes; chauffe-eau; humidificateurs; humidificateurs à usage domestique; glacières; glacières à usage domestique; appareils à crème glacée; machines à glaçons; distributeurs de glaçons; machines à glaçons; pièces de machine à glaçons; machines à glaçons; machines à crème glacée; fours à induction; cuiseurs à riz industriels; appareils de cuisson japonais au charbon à usage domestique (shichirin); grils au charbon japonais à usage domestique; cuisinières; projecteurs grand angle; lanternes; pierres de lave pour grils barbecue; appareils d'éclairage; feux pour vélos; fours à micro-ondes; fours à micro-ondes de cuisson; fours à micro-ondes à usage domestique; fours à micro-ondes à usage domestique; feux de moto; radiateurs de terrasse; fours à pizza; chauffe-assiettes; projecteurs de poche; éclateuses de maïs; ventilateurs électriques portatifs; radiateurs électriques portatifs; réfrigérateurs; ventilateurs de toit; rôtissoires; projecteurs; lampes de table; robinets pour bidets; fours grille-pain; grille-pain; cuvettes de toilette; réservoirs de chasse d'eau; sièges de toilette; sondes de réservoir de toilette; réservoirs de toilette; toilettes; sèche-mains électriques sans contact; ventilateurs d'aération; lampes murales; refroidisseurs d'eau; chauffe-eau; chauffe-eau à

usage domestique.

Classe 21

(5) Pincés à asperges; ustensiles de cuisson au four; tapis de cuisson; moules à pâtisserie; gants de barbecue; pincés à barbecue; pinceaux à badigeonner; cuillères à jus; cuillères à jus pour la cuisine; verres à bière; chopes à bière; chopes à bière; contenants à boissons; verrerie pour boissons; agitateurs pour boissons; ouvre-bouteilles; corbeilles à pain; corbeilles à pain pour la maison; boîtes à pain; planches à pain; boîtes à pain; pincés à pain; boîtes à pain pour la cuisine; beurriers; ensembles de boîtes de cuisine; cruches en céramique; grandes tasses en céramique; planches à fromage; râpes à fromage; râpes à fromage à usage domestique; cloches à fromage; articles de table en porcelaine; articles en porcelaine; planches à découper de cuisine; chiffons de nettoyage; gants de nettoyage; chiffons de nettoyage, d'époussetage et de polissage; tasses à café; grandes tasses à café; mesures à café; services à café; services à café; emporte-pièces de cuisine; jarres à biscuits; râpes de cuisine; poêles (ustensiles de cuisine); batteries de cuisine; casseroles; tamis pour la cuisine; tamis et saupoudroirs pour la cuisine; brochettes; brochettes en métal; passoires; ustensiles de cuisine; batteries de cuisine; tasses; tasses et grandes tasses; ramasse-couverts; planches à découper; planches à découper pour la cuisine; étiquettes à carafe à décanter; carafes à décanter; prismes décoratifs en cristal; figurines décoratives en verre; verre décoratif; assiettes décoratives; bouteilles de sable décoratives; dames-jeannes; ensembles à expresso composés de tasses et de soucoupes; assiettes plates; articles de table; couvre-plats; égouttoirs à vaisselle; vaisselle; plats et assiettes; porte-savons; sous-verres; gourdes pour le sport; tasses; flasques; flasques pour voyageurs; verres à boire; cornes à boire; soucoupes à boire; chopes; articles en terre cuite; casseroles en terre cuite; articles en terre cuite; coquetiers; pocheuses; séparateurs à oeufs; peignes électriques; peignes à cheveux électriques; insecticide électrique; verre émaillé; tamis à farine; corbeilles à fleurs; bols à fleurs; jardinières; pots à fleurs; vases à fleurs; vases et bols à fleurs; vases à fleurs en métal précieux; cache-pots à fleurs; poires à jus; bocaux à conserves en verre; contenants pour aliments; bols à fruits; bols à fruits en verre; coupes à fruits; poêles à frire; presse-ail; bols en verre; bols en verre pour poissons rouges; carafes en verre; ornements de table en verre; sous-verres en verre; vaisselle en verre; verre pour dessus de table; bocaux en verre; ornements en verre; râpes pour la maison; râpes pour la cuisine; saucières; grattoirs de nettoyage pour grils; brosses à cheveux; poils pour brosses; brosses à cheveux; moulins à café manuels; moulins à café et à poivre manuels; mousoirs à lait manuels; moulins à poivre manuels; fouets manuels; contenants isothermes pour boissons; housses de planche à repasser; planches à repasser; bocaux; cruches; presse-agrumes; articles de cuisine en émail; louches de cuisine; mitaines de cuisine; couvercles de casserole; presse-citrons; boîtes à lunch; boîtes à lunch; boîtes à lunch; hachoirs à ail manuels; coupe-ail manuels; épluche-ail manuels; hachoirs à viande manuels; mousoirs à lait manuels; fouets manuels; moulins à café manuels; verres à margarita; plateaux à repas; pincés à viande; bols à mélanger; tasses à mélanger; cuillères à mélanger; arbres à grandes tasses; grandes tasses; moutardiers; cafetières non électriques; poêles non électriques; batteries de cuisine non électriques; marmites à vapeur non électriques; friteuses non électriques; mélangeurs d'aliments non électriques à usage domestique; poêles à frire non électriques; plaques de cuisson non électriques; bouilloires japonaises en fonte non électriques [tetsubin]; bouilloires non électriques; glacières portatives non électriques; autocuiseurs non électriques de mise en conserve; cuiseurs à riz non électriques; gaufriers non électriques; fouets non électriques; moulins à café non électriques; sorbetières non électriques; filtres à café en nylon; burettes à huile; verre opale; verre opalin; gants de cuisinier; ustensiles de cuisson au four; verrerie peinte; fourchettes de service pour pâtes alimentaires; pinceaux à pâtisserie; moules à pâtisserie; moulins à poivre; poivrières, sucriers et salières; bouteilles de parfum; bouteilles à parfum vendues vides; pichets; assiettes; plats à hors-d'oeuvre;

pilons à pommes de terre; pots; marmites et casseroles; grattoirs pour marmites et casseroles; poterie; saladiers; fourchettes et cuillères à salade;essoreuses à salade; pinces à salade; moulins à sel et à poivre; salières et poivrières; mains à sel; salières; boîtes à sandwich; saucières; tampons à récurer les casseroles; tampons à récurer en métal pour casseroles; soucoupes; soucoupes pour pots à fleurs; soucoupes en métaux précieux; bols de service (hachi); plats de service; fourchettes de service; louches de service; assiettes de service; cuillères de service; pinces de service; plateaux de service; petites cruches; boîtes à savon; porte-savons; distributeurs de savon; porte-savons; porte-savons et boîtes à savon; bols à soupe; pinces à spaghettis; spatules pour la cuisine; moulins à épices; étagères à épices; pots à épices; porte-éponges; gourdes vendues vides; verre teinté; sucriers; pinces à sucre; verrerie de table; assiettes de table; boîtes de cuisine à thé; tasses à thé; services à thé; services à thé; tasses à thé [yunomi]; théières; pinces pour glaçons; bouteilles isothermes; flacons isothermes; vases; plats à légumes; pinces à légumes; burettes à vinaigre; porte-savons muraux; planches à laver; bouteilles d'eau; bouteilles à eau vendues vides; verres à eau; bouilloires à sifflet; verres à vin; woks.

Numéro de la demande 1,904,968

Date de production 2018-06-18

Langue de la demande Anglais

DÉTAILS DU REQUÉRANT

Requérant

PS FOOD DESIGN INC.

9265 Shaughnessy St

Vancouver

BRITISH COLUMBIA

V6P6R4

DÉTAILS DE LA MARQUE DE COMMERCE

2 GUYS WITH KNIVES

Type de la marque de commerce

Mot

Produits

Classe 29

(1) Plats à base de viande; plats à base de légumes; plats à base de légumineuses; plats à base de soya; plats à base de patate douce et de pomme de terre; salades préparées; desserts à base de noix comestibles; trempettes pour grignotines.

Classe 30

(2) Plats à base d'avoine; plats à base de riz; plats à base de pâtes et de nouilles; desserts à base de chocolat; sandwichs et sandwichs roulés.

Classe 31

(3) Fruits et légumes frais.

Services

Classe 35

(1) Vente en gros et au détail d'aliments.

Classe 39

(2) Livraison d'aliments par camion.

Classe 41

(3) Entraînement physique.

Classe 43

(4) Services de traiteur.

Classe 44

(5) Services de consultation dans le domaine de l'alimentation.

Numéro de la demande 1,905,391

Date de production 2018-06-20

Langue de la demande Anglais

DÉTAILS DU REQUÉRANT ET DE L'AGENT

Requérant

Dynamark Management Corp.
495, boul. Armand-Frappier
Laval
QUEBEC
H7V4B3

Agent

FASKEN MARTINEAU DUMOULIN LLP
800 rue Square-Victoria, BUREAU 3700, C.P.
242, MONTREAL, QUEBEC, H4Z1E9

DÉTAILS DE LA MARQUE DE COMMERCE

DYNAKULT

Type de la marque de commerce

Mot

Produits

Classe 01

(1) Cultures bactériennes probiotiques pour l'industrie alimentaire.

Classe 05

(2) Suppléments probiotiques, suppléments alimentaires et suppléments alimentaires probiotiques liquides pour la santé et le bien-être en général; boissons contenant des probiotiques utilisées comme supplément alimentaire pour la santé et le bien-être en général; préparations probiotiques à usage médical permettant de maintenir l'équilibre naturel de la flore intestinale chez les humains; préparations contenant des bactéries probiotiques pour la prévention et le traitement des maladies de l'appareil digestif ainsi que de la flore intestinale chez les humains; préparations à usage vétérinaire contenant des bactéries probiotiques pour la prévention et le traitement des maladies de l'appareil digestif ainsi que de la flore intestinale chez les animaux.

Services

Classe 35

(1) Organisation de campagnes promotionnelles concernant la santé, les aliments et l'alimentation, en l'occurrence salons commerciaux et campagnes de marketing pour le compte de tiers.

Classe 41

(2) Publication de matériel promotionnel par Internet ayant trait au domaine des probiotiques, nommément de bulletins d'information et de brochures.

Classe 44

(3) Offre d'information dans le domaine des probiotiques au moyen d'un site Web.

Numéro de la demande 1,905,505

Date de production 2018-06-21

Langue de la demande Français

DÉTAILS DU REQUÉRANT ET DE L'AGENT

Requérant

Bara Technologies inc.
290-445 Av. Saint-Jean-Baptiste
Québec
QUÉBEC
G2E5N7

Agent

FASKEN MARTINEAU DUMOULIN S.E.N.C.R.
L., SRL
140, GRANDE ALLEE EST, BUREAU 800,
QUEBEC, QUÉBEC, G1R5M8

DÉTAILS DE LA MARQUE DE COMMERCE

BARA TECHNOLOGIES

Type de la marque de commerce

Mot

Services

Classe 42

Services de programmation informatique; services de conception informatique; conception, développement et implantation de logiciels; services de conseil en conception de logiciels; services de conseil en matière de logiciels; services de développement de bases de données; services de migration de données; support technique dans le diagnostic de pannes informatiques; conception de sites Internet pour des tiers; consultation en conception de produits; fournisseur d'informatique en nuage pour le stockage de données; informatique en nuage offrant des logiciels de gestion de bases de données; services d'hébergement web par informatique en nuage; développement de logiciels permettant l'exploitation sécurisée de réseaux; services de conseillers en matière de sécurité sur Internet; services de sécurité des réseaux informatiques; services de cryptage et de décodage de données; services de protection contre les virus informatiques; services informatiques de filtrage de pourriels.

Numéro de la demande 1,905,558
Langue de la demande Anglais

Date de production 2018-06-21

DÉTAILS DU REQUÉRANT ET DE L'AGENT

Requérant

Fat Guys Auto Parts Inc.
333 Memorial Ave
Thunder Bay
ONTARIO
P7B3Y4

Agent

LABARGE WEINSTEIN LLP
515 Legget Drive, Suite 800, Ottawa,
ONTARIO, K2K3G4

DÉTAILS DE LA MARQUE DE COMMERCE

Type de la marque de commerce
Dessin

Représentation visuelle



Produits

Classe 30

Sauce barbecue; sauce ketchup; sel épicé; sauce à hot dogs.

Services

Classe 35

Concessions dans le domaine des pièces de véhicule automobile; vente en ligne de pièces d'automobile; vente au détail de pièces d'automobile.

Numéro de la demande 1,905,563

Date de production 2018-06-21

Langue de la demande Anglais

DÉTAILS DU REQUÉRANT ET DE L'AGENT

Requérant

gram holdings Co., Ltd
1-12, Sonezaki 2-chome
Kita-ku, Osaka-shi
Osaka 530-0057
JAPAN

Agent

MACRAE & CO.
P.O. BOX 806, STATION B, 222 SOMERSET
STREET WEST, SUITE 600, OTTAWA,
ONTARIO, K2P2G3

DÉTAILS DE LA MARQUE DE COMMERCE

Type de la marque de commerce

Dessin

Représentation visuelle

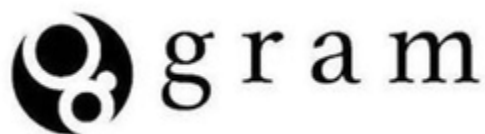

Produits

Classe 30

Thé; café; cacao; pain; crêpes; gâteaux; sirop d'érable pour crêpes; desserts de pâtisserie, notamment brownies, tartes et biscuits; desserts glacés composés de fruits et de crème ou de succédanés de crème; pâtisseries; tiramisu; crèmes-desserts; mousses-desserts; soufflés (desserts); desserts à la crème glacée.

Services

Classe 43

Services de restaurant et de café; services de comptoir de plats à emporter; offre d'aliments et de boissons, notamment services de traiteur.

Numéro de la demande 1,905,627

Date de production 2018-06-21

Langue de la demande Anglais

DÉTAILS DU REQUÉRANT ET DE L'AGENT

Requérant

Early Autumn, Inc.
126 Via Lorca
Newport Beach, CA 92663
UNITED STATES OF AMERICA

Agent

AMY CROLL
(Origins IP), 1115 Wellington St. West, Ottawa,
ONTARIO, K1Y2Y6

DÉTAILS DE LA MARQUE DE COMMERCE

BEEK

Type de la marque de commerce

Mot

Produits

Classe 14

(1) Chaînes porte-clés en cuir.

Classe 18

(2) Sacs à main; sacs à bandoulière; portefeuilles; fourre-tout; sacoches de messenger; sacs à provisions en cuir; sacs à maquillage vendus vides.

Classe 25

(3) Articles chaussants, nommément sandales, bottes, bottillons, chaussures, chaussures de tennis et espadrilles.

(4) Vêtements, nommément chemises, débardeurs, chandails molletonnés, chandails, pantalons, shorts, jupes, leggings, robes, vestes, chaussettes, foulards, et vêtements de bain; couvre-chefs, nommément chapeaux, casquettes et bandeaux.

Services

Classe 35

Services de magasin de vente au détail d'articles chaussants; services de magasin de vente au détail de vêtements, de couvre-chefs, de sacs et de chaînes porte-clés.

Revendications

Date de priorité de production: 22 décembre 2017, Pays ou Bureau: ÉTATS-UNIS D'AMÉRIQUE, demande no: 87732219 en liaison avec le même genre de produits (3)

Numéro de la demande 1,905,637

Date de production 2018-06-21

Langue de la demande Anglais

DÉTAILS DU REQUÉRANT ET DE L'AGENT

Requérant

WORLD TRIATHLON CORPORATION
3407 W. Dr. Martin Luther King Jr. Blvd., Suite
100
Tampa, FL 33607
UNITED STATES OF AMERICA

Agent

DEETH WILLIAMS WALL LLP
150 YORK STREET, SUITE 400, TORONTO,
ONTARIO, M5H3S5

DÉTAILS DE LA MARQUE DE COMMERCE

Type de la marque de commerce

Dessin

Représentation visuelle



Produits

Classe 09

(1) Lecteurs audionumériques, nommément lecteurs MP3.

Classe 10

(2) Articles chaussants orthopédiques; semelles orthopédiques pour articles chaussants.

Classe 25

(3) Semelles pour articles chaussants; semelles intérieures; insertions au talon; chaussures pour l'eau.

Numéro de la demande 1,905,660**Date de production** 2018-06-21**Langue de la demande** Anglais

DÉTAILS DU REQUÉRANT ET DE L'AGENT

Requérant

Amazon Technologies, Inc.
410 Terry Avenue North
Seattle, WA 98109
UNITED STATES OF AMERICA

Agent

BERESKIN & PARR LLP/S.E.N.C.R.L., S.R.L.
SCOTIA PLAZA, 40 KING STREET WEST,
40th FLOOR, TORONTO, ONTARIO, M5H3Y2

DÉTAILS DE LA MARQUE DE COMMERCE

FIT STICKS

Type de la marque de commerce

Mot

Produits**Classe 05**

Coton hydrophile; produits pour le traitement de l'acné; bandes adhésives à usage médical; pansements adhésifs; rubans adhésifs à usage médical; produits de désodorisation de l'air; produits de purification de l'air; alcool à usage topique; savons à mains liquides antibactériens; savon antibactérien; pilules antioxydantes; colliers antiparasitaires pour animaux; antiseptiques; pilules anorexigènes; anorexigènes à usage médical; couches pour bébés; baumes analgésiques; bandages pour pansements; sels de bain à usage médical; coussinets pour les oignons; gomme à mâcher analgésique; gomme rafraîchissant l'haleine à usage médicinal; collagène à usage médical; compresses; produits nettoyants pour verres de contact; anti-inflammatoires en vaporisateur; vaporisateurs antibactériens; pulvérisations nasales; produits médicamenteux en vaporisateur pour la gorge; crèmes, pansements adhésifs et tampons pour le traitement des cors; pastilles contre la toux; couches pour incontinents; couches pour animaux de compagnie; fibres alimentaires pour favoriser la digestion; suppléments alimentaires pour animaux de compagnie pour la santé et le bien-être en général; suppléments de fourrage à usage vétérinaire; boissons au sucre hypocalorique à usage médical; boissons d'équilibration électrolytique à usage médical; préparations vitaminiques sous forme de substituts de repas en boisson et en poudre; suppléments alimentaires vitaminiques et minéraux; savon désinfectant; trousse de premiers soins, remplies; gaze pour pansements; tisanes pour la santé et le bien-être en général; peroxyde d'hydrogène à usage médical; préparation pour nourrissons; insectifuges; produits pour la pousse des cheveux; shampooings pédiculicides; shampooing insecticide pour animaux; plantes médicinales pour la santé et le bien-être en général; huiles médicinales pour la santé et le bien-être en général; tisane médicinale pour la santé et le bien-être en général; médicaments pour soulager la constipation; médicaments pour humains pour la santé et le bien-être en général; suppléments minéraux; bains de bouche à usage médical; suppléments nutritifs pour la santé et le bien-être en général; suppléments alimentaires de minéraux; suppléments alimentaires pour donner une sensation de plénitude; suppléments alimentaires pour le contrôle du poids; suppléments alimentaires à des fins laxatives; suppléments alimentaires pour soutenir le système immunitaire; suppléments alimentaires pour renforcer les os et les articulations; suppléments alimentaires pour aider à maintenir un taux de cholestérol sain; suppléments alimentaires pour soulager l'enflure, les maux et les douleurs; suppléments alimentaires pour le soulagement des

gaz et des ballonnements; suppléments alimentaires pour la stimulation de la mémoire et des fonctions cognitives; suppléments vitaminiques en comprimés hydrosolubles pour faire des boissons effervescentes; suppléments vitaminiques en poudre pour faire des boissons gazeuses lorsqu'ils sont ajoutés à l'eau; protège-dessous; préparations pour le traitement des brûlures; suppléments alimentaires protéinés; antisudorifiques médicamenteux; serviettes hygiéniques; tampons hygiéniques; solutions de stérilisation à usage médical, notamment préparations antiseptiques et préparations antibiotiques; pastilles pour la gorge; préparations vétérinaires pour la santé et le bien-être en général; suppléments vitaminiques.

Numéro de la demande 1,905,680
Langue de la demande Anglais

Date de production 2018-06-21

DÉTAILS DU REQUÉRANT ET DE L'AGENT

Requérant

Enerco Group, Inc.
4560 W. 160th Street
Cleveland, OH 44135
UNITED STATES OF AMERICA

Agent

GOWLING WLG (CANADA) LLP
SUITE 2600, 160 ELGIN STREET, OTTAWA,
ONTARIO, K1P1C3

DÉTAILS DE LA MARQUE DE COMMERCE

CLEVELAND IRON WORKS

Type de la marque de commerce
Mot

Produits

Classe 11

Poêles à bois; poêles à granules.

Revendications

Date de priorité de production: 15 juin 2018, Pays ou Bureau: ÉTATS-UNIS D'AMÉRIQUE,
demande no: 88/001,893 en liaison avec le même genre de produits

Numéro de la demande 1,905,721

Date de production 2018-06-21

Langue de la demande Anglais

DÉTAILS DU REQUÉRANT ET DE L'AGENT

Requérant

CAMPUS CRUSADE FOR CHRIST, INC.
100 Lake Hart Drive, MC-3500
Orlando, FL 32832-0100
UNITED STATES OF AMERICA

Agent

MILLER THOMSON LLP
Pacific Centre, 725 Granville Street, Suite 400,
VANCOUVER, BRITISH COLUMBIA, V7Y1G5

DÉTAILS DE LA MARQUE DE COMMERCE

Type de la marque de commerce

Dessin

Représentation visuelle



the *ultimate* training camp

Services

Classe 41

(1) Offre de vidéos éducatives non téléchargeables dans le domaine de l'entraînement et du perfectionnement d'athlètes au moyen d'un site Web.

Classe 45

(2) Services ministériels et évangéliques; offre d'information ayant trait à la religion, à des questions spirituelles et religieuses, à l'atteinte d'un bien-être spirituel, à la conscience et à la connaissance de soi ainsi qu'à l'établissement et au renforcement des relations personnelles, par des sites Web et des médias sociaux.

Revendications

Date de priorité de production: 21 décembre 2017, Pays ou Bureau: ÉTATS-UNIS D'AMÉRIQUE, demande no: 87730499 en liaison avec le même genre de services (1); 28 mars 2018, Pays ou Bureau: ÉTATS-UNIS D'AMÉRIQUE, demande no: 87853738 en liaison avec le même genre de services (2)

Numéro de la demande 1,905,758

Date de production 2018-06-22

Langue de la demande Anglais

DÉTAILS DU REQUÉRANT ET DE L'AGENT

Requérant

M3 Urban, Inc
36 Northline Road
Unit 3
Toronto
ONTARIO
M4B3E2

Agent

ROBIN L.A. COSTER
260 MAIN LODGE ROAD, CALEDON,
ONTARIO, L7K0E9

DÉTAILS DE LA MARQUE DE COMMERCE

M3 URBAN

Type de la marque de commerce

Mot

Services

Classe 36

(1) Gestion immobilière, vente et location de biens immobiliers.

Classe 37

(2) Promotion immobilière.

Numéro de la demande 1,905,878

Date de production 2018-06-22

Langue de la demande Anglais

DÉTAILS DU REQUÉRANT ET DE L'AGENT

Requérant

Enviro Trace Ltd.
70 Riel Drive
St. Albert
ALBERTA
T8N4A6

Agent

NORMAN J.K. BISHOP
(BISHOP & MCKENZIE LLP), 2300 Manulife
Place, 10180 - 101 Street NW, Edmonton,
ALBERTA, T5J1V3

DÉTAILS DE LA MARQUE DE COMMERCE

SKYTRACE

Type de la marque de commerce

Mot

Services

Classe 42

Services de détection de fuites dans les systèmes et les installations de stockage de liquides et de gaz, nommément les réservoirs à carburant et les pipelines.

Numéro de la demande 1,905,914

Date de production 2018-06-22

Langue de la demande Anglais

DÉTAILS DU REQUÉRANT ET DE L'AGENT

Requérant

ICBD INC.
180 Sandalwood Parkway East
Unit 6B 309
Brampton
ONTARIO
L6Z1Y4

Agent

ZAK MUSCOVITCH
(Muscovitch Law Professional Corp.), 534
Lawrence Avenue West, Unit 201, Toronto,
ONTARIO, M6A1A2

DÉTAILS DE LA MARQUE DE COMMERCE

ICBD

Type de la marque de commerce

Mot

Produits

Classe 05

(1) Produits pharmaceutiques, médicaments et remèdes à base de plantes, tous à base de cannabinoïdes, nommément suppléments à base de plantes pour la santé et le bien-être en général; suppléments à base de plantes contenant des cannabinoïdes pour la santé et le bien-être en général; suppléments nutritifs et alimentaires pour la consommation humaine, en capsules et sous forme liquide, composés d'extraits de chanvre pour améliorer la santé en général; préparations pharmaceutiques, nommément préparations à base de plantes pour réduire le stress, augmenter l'appétit, réduire l'anxiété, traiter la douleur, diminuer la tension et améliorer le bien-être; préparations médicinales aux herbes sous forme de poudres, de liquides, de capsules ou de comprimés, tous pour la réduction du stress et de la fatigue, le traitement de la douleur, l'augmentation de l'appétit et l'amélioration de l'humeur; extraits de plantes, à usage médical et personnel, tous pour réduire le stress et la fatigue et pour améliorer l'humeur; suppléments alimentaires, nommément nutriment dérivés de plantes sous forme de poudres, de liquides, de capsules ou de comprimés, tous pour réduire le stress et la fatigue et pour améliorer l'humeur; médicaments, à savoir préparations pharmaceutiques et préparations médicinales pour réduire le stress et la fatigue et pour améliorer l'humeur.

(2) Préparations médicinales aux herbes sous forme liquide pour le traitement de la douleur.

Numéro de la demande 1,906,448

Date de production 2018-06-27

Langue de la demande Anglais

DÉTAILS DU REQUÉRANT ET DE L'AGENT

Requérant

Jinan Sanhuan Kitchen Utensils Co., Ltd.
No. 16 Lihuang Road
Tianqiao District
Ji'nan, Shandong
CHINA

Agent

NEOMARK LTD.
7450 rue Saint-Hubert, Montréal, QUEBEC,
H2R2N3

DÉTAILS DE LA MARQUE DE COMMERCE

Type de la marque de commerce

Dessin

Représentation visuelle



Traduction des caractères étrangers

Selon le requérant, la traduction anglaise du mot ZHEN est « attain », « realize », celle du mot SAN est « three », et celle du mot HUAN est « ring ». Selon le requérant, la combinaison des mots ZHEN SAN HUAN n'a aucune signification en anglais ni en français.

Translittération des caractères étrangers

Selon le requérant, la translittération des caractères chinois de la marque est ZHEN SAN HUAN.

Produits

Classe 21

Batteries de cuisine; casseroles; paniers à rebuts; contenants pour aliments; contenants à boissons; contenants à glace; contenants pour aliments; contenants à déchets; contenants isothermes pour boissons; contenants pour plats à emporter; contenants isothermes pour aliments ou boissons; contenants isothermes pour aliments; brochettes en métal; couvercles de casserole; grils de camping; ustensiles de cuisine; boîtes à pain; contenants isothermes pour aliments.

Numéro de la demande 1,907,289

Langue de la demande Anglais

Date de production 2018-07-03

DÉTAILS DU REQUÉRANT

Requérant

Nufarm Australia Limited
103 Pipe Road Laverton North
3026 Victoria
AUSTRALIA

DÉTAILS DE LA MARQUE DE COMMERCE

CARNIDINE

Type de la marque de commerce

Mot

Produits

Classe 05

Pesticides agricoles, herbicides et insecticides.

Numéro de la demande 1,907,299
Langue de la demande Anglais

Date de production 2018-06-27

DÉTAILS DU REQUÉRANT ET DE L'AGENT

Requérant

Perfetti Van Melle Benelux B.V.
Zoete Inval 20 - 4815 HK Breda
NETHERLANDS

Agent

FINLAYSON & SINGLEHURST
225 Metcalfe Street, Suite 700, Ottawa,
ONTARIO, K2P1P9

DÉTAILS DE LA MARQUE DE COMMERCE

FRUIT-TELLA

Type de la marque de commerce
Mot

Produits

Classe 29

Grignotines aux fruits, nommément barres-collations à base de fruits séchés; grignotines à base de fruits; mélanges de grignotines composés de fruits déshydratés et de noix grillées.

Revendications

Date de priorité de production: 19 mars 2018, Pays ou Bureau: Office Benelux de la PI (OBIP), demande no: 1372084 en liaison avec le même genre de produits

Numéro de la demande 1,907,427

Date de production 2018-07-03

Langue de la demande Anglais

DÉTAILS DU REQUÉRANT ET DE L'AGENT

Requérant

Maintenance Connection, LLC
1477 Drew Avenue, Ste. 103
Davis, CA 95618
UNITED STATES OF AMERICA

Agent

MOFFAT & CO.
P.O. Box 2088, Station D, Ottawa, ONTARIO,
K1P5W3

DÉTAILS DE LA MARQUE DE COMMERCE

Type de la marque de commerce

Dessin

Représentation visuelle



Produits

Classe 09

Logiciels téléchargeables pour la gestion de l'entretien, nommément la planification, le suivi et la gestion de l'entretien préventif et prédictif, des tâches, des stocks d'équipement et des réparations d'urgence dans les domaines de l'industrie et de la fabrication, nommément de ce qui suit : gestion d'entrepôts, production par processus, production d'énergie, pétrole, gaz, distribution d'énergie, métaux et exploitation minière, parcs de véhicules, soins de santé, nommément hôpitaux, installations médicales, installations biomédicales, résidences pour personnes âgées et fabrication de dispositifs médicaux, gestion d'installations et administration connexe, nommément gestion d'installations d'administrations locales, provinciales et fédérales; logiciels téléchargeables, à savoir applications mobiles pour la gestion de l'entretien, nommément la planification, le suivi et la gestion de l'entretien préventif et prédictif, des tâches, des stocks d'équipement et des réparations d'urgence dans les domaines de l'industrie et de la fabrication, nommément de ce qui suit : gestion d'entrepôts, production par processus, production d'énergie, pétrole et gaz, distribution d'énergie, métaux et exploitation minière, parcs de véhicules, soins de santé, nommément hôpitaux, installations médicales, installations biomédicales, résidences pour personnes âgées et fabrication de dispositifs médicaux, gestion d'installations et administration, nommément gestion d'installations d'administrations locales, provinciales et fédérales.

Services

Classe 41

(1) Formation sur l'utilisation et l'exploitation de logiciels d'entretien, nommément pour la planification, le suivi et la gestion de l'entretien préventif et prédictif, des tâches, des stocks d'équipement et des réparations d'urgence dans les domaines de l'industrie et de la fabrication, nommément de ce qui suit : gestion d'entrepôts, production par processus, production d'énergie, pétrole et gaz, distribution d'énergie, métaux et exploitation minière, parcs de véhicules, soins de santé, nommément hôpitaux, installations médicales, installations biomédicales, résidences pour

personnes âgées et fabrication de dispositifs médicaux, gestion d'installations et administration, nommément gestion d'installations d'administrations locales, provinciales et fédérales.

Classe 42

(2) Offre de logiciels en ligne non téléchargeables pour la gestion de l'entretien, nommément la planification, le suivi et la gestion de l'entretien préventif et prédictif, des tâches, des stocks d'équipement et des réparations d'urgence dans le domaine de l'industrie et de la fabrication, nommément de la gestion d'entrepôts, de la production par processus, de la production d'énergie, du pétrole et du gaz, de la distribution d'énergie, des métaux et de l'exploitation minière et des parcs de véhicules, des soins de santé, nommément des hôpitaux, des installations médicales, des installations biomédicales, des résidences pour personnes âgées et de la fabrication de dispositifs médicaux, de la gestion d'installations et des administrations, nommément de la gestion d'installations d'administrations locales, provinciales et fédérales; offre de logiciels en ligne non téléchargeables pour l'offre d'information, la formation en implémentation de logiciels, le soutien technique, et les services de dépannage dans le domaine des logiciels de gestion de la maintenance, nommément des logiciels pour la planification, le suivi et la gestion de la maintenance préventive et prédictive, des tâches, des stocks d'équipement et des réparations d'urgence dans les domaines de l'industrie et de la fabrication, nommément de la gestion d'entrepôts, de la production par processus, de la production d'énergie, du pétrole et du gaz, de la distribution d'énergie, des métaux et de l'exploitation minière et des parcs de véhicules, des soins de santé, nommément des hôpitaux, des installations médicales, des installations biomédicales, des résidences pour personnes âgées et de la fabrication de dispositifs médicaux, de la gestion d'installations et des administrations, nommément de la gestion d'installations d'administrations locales, provinciales et fédérales; hébergement de logiciels de gestion de la maintenance pour utilisation par des tiers; services informatiques, nommément intégration de logiciels de gestion de la maintenance dans des systèmes et des réseaux informatiques; services de soutien en matière de logiciels, nommément implémentation de logiciels, soutien technique, et services de dépannage dans le domaine des logiciels de gestion de maintenance, nommément des logiciels pour la planification, le suivi et la gestion de la maintenance préventive et prédictive, des tâches, des stocks d'équipement et des réparations d'urgence dans les domaines de l'industrie et de la fabrication, nommément de la gestion d'entrepôts, de la production par processus, de la production d'énergie, du pétrole et du gaz, de la distribution d'énergie, des métaux et de l'exploitation minière et des parcs de véhicules, des soins de santé, nommément des hôpitaux, des installations médicales, des installations biomédicales, des résidences pour personnes âgées et de la fabrication des dispositifs médicaux, de la gestion d'installations et des administrations, nommément de la gestion d'installations d'administrations locales, provinciales et fédérales.

Revendications

Date de priorité de production: 26 juin 2018, Pays ou Bureau: ÉTATS-UNIS D'AMÉRIQUE, demande no: 88015836 en liaison avec le même genre de produits et en liaison avec le même genre de services

Numéro de la demande 1,907,710

Date de production 2018-07-04

Langue de la demande Anglais

DÉTAILS DU REQUÉRANT ET DE L'AGENT

Requérant

HEXO OPERATIONS INC.
3000 Solandt
Ottawa
ONTARIO
K2K2X2

Agent

SMART & BIGGAR LLP
SUITE 900, 55 METCALFE STREET, P.O.
BOX 2999, STATION D, OTTAWA, ONTARIO,
K1P5Y6

DÉTAILS DE LA MARQUE DE COMMERCE

NEWSTRIKE BRANDS

Type de la marque de commerce

Mot

Services

Classe 35

(1) Administration et gestion des affaires; consultation en création d'image d'entreprise; consultation en marketing d'entreprise; consultation en gestion des affaires ainsi qu'élaboration de processus pour l'analyse et la mise en oeuvre de plans stratégiques et de projets de gestion; publicité des produits et des services de tiers; services de publicité pour la promotion du courtage d'actions et d'autres valeurs mobilières pour des tiers.

Classe 36

(2) Services d'investissement de capitaux; services financiers, notamment gestion de fonds de placement et réunion de capitaux de placements commerciaux provenant d'investisseurs à la recherche de possibilités de placement.

Numéro de la demande 1,907,711

Date de production 2018-07-04

Langue de la demande Anglais

DÉTAILS DU REQUÉRANT ET DE L'AGENT

Requérant

HEXO OPERATIONS INC.
3000 Solandt
Ottawa
ONTARIO
K2K2X2

Agent

SMART & BIGGAR LLP
SUITE 900, 55 METCALFE STREET, P.O.
BOX 2999, STATION D, OTTAWA, ONTARIO,
K1P5Y6

DÉTAILS DE LA MARQUE DE COMMERCE

Type de la marque de commerce

Dessin

Représentation visuelle



Services

Classe 35

(1) Administration et gestion des affaires; consultation en création d'image d'entreprise; consultation en marketing d'entreprise; consultation en gestion des affaires ainsi qu'élaboration de processus pour l'analyse et la mise en oeuvre de plans stratégiques et de projets de gestion; publicité des produits et des services de tiers; services de publicité pour la promotion du courtage d'actions et d'autres valeurs mobilières pour des tiers.

Classe 36

(2) Services d'investissement de capitaux; services financiers, notamment gestion de fonds de placement et réunion de capitaux de placements commerciaux provenant d'investisseurs à la recherche de possibilités de placement.

Numéro de la demande 1,907,815

Date de production 2018-07-05

Langue de la demande Français

DÉTAILS DU REQUÉRANT ET DE L'AGENT

Requérant

L'OREAL, Société anonyme
14 rue Royale
75008 Paris
FRANCE

Agent

FASKEN MARTINEAU DUMOULIN LLP
800 rue Square-Victoria, BUREAU 3700, C.P.
242, MONTREAL, QUÉBEC, H4Z1E9

DÉTAILS DE LA MARQUE DE COMMERCE

PHYTOSOLUTION

Type de la marque de commerce

Mot

Produits

Classe 03

Préparations de soin pour le visage; préparations pour le soin de la peau.

Revendications

Date de priorité de production: 14 juin 2018, Pays ou Bureau: FRANCE, demande no: 4461427 en liaison avec le même genre de produits

Numéro de la demande 1,907,849

Date de production 2018-07-05

Langue de la demande Anglais

DÉTAILS DU REQUÉRANT ET DE L'AGENT

Requérant

PRODUCTOS MEDITERRANEO BELCHI
SALAS, S.L.
Calle Lope de Vega, 18, Bajo
Murcia, 30140
SPAIN

Agent

CLAUDETTE DAGENAIS
(DJB), 500 Boulevard Gouin E, Suite 302,
Montréal, QUEBEC, H3L3R9

DÉTAILS DE LA MARQUE DE COMMERCE

Type de la marque de commerce

Dessin

Représentation visuelle



Produits

Classe 29

Viande, poisson, viande de volaille et viande de gibier; extraits de viande; fruits et légumes en conserve, congelés, séchés et cuits, nommément plats préparés composés principalement de fruits et de légumes cuits; gelées, conserves, nommément conserves de poisson, conserves de fruits, conserves de viande, confitures; oeufs, lait et produits laitiers; huiles et graisses alimentaires, pâtes aux légumes. .

Services

Classe 35

Gestion des affaires, salons professionnels, nommément préparation et organisation de salons professionnels dans les domaines suivants : viande, poisson, viande de volaille et viande de gibier, extraits de viande, fruits et légumes en conserve, congelés, séchés et cuits, gelées, conserves, confitures, oeufs, lait et produits laitiers, huiles et graisses alimentaires, pâtes aux légumes, importation-exportation, vente en gros, et vente au détail par des réseaux mondiaux dans les domaines suivants : viande, poisson, viande de volaille et viande de gibier, extraits de

viande, fruits et légumes en conserve, congelés, séchés et cuits, gelées, conserves, confitures, oeufs, lait et produits laitiers, huiles et graisses alimentaires, pâtes aux légumes.

Numéro de la demande 1,907,957

Date de production 2018-07-05

Langue de la demande Français

DÉTAILS DU REQUÉRANT

Requérant

Benjamin Leboeuf
1530 Rue Beaubien E
Montréal
QUÉBEC
H2G1L1

DÉTAILS DE LA MARQUE DE COMMERCE

Type de la marque de commerce

Dessin

Représentation visuelle



Revendication de couleur

La couleur est revendiquée comme caractéristique de la marque de commerce. Le mot SPIN et le cercle entourant le dessin d'une personne sont en vert.

Services

Classe 41

cours d'arts martiaux; cours de Taekwondo; services de cours d'arts martiaux; services d'un entraîneur sportif

Numéro de la demande 1,908,121

Date de production 2018-07-06

Langue de la demande Français

DÉTAILS DU REQUÉRANT ET DE L'AGENT

Requérant

DIESEL S.P.A
Via dell'Industria, 4/6
I-36042 Breganze (VI)
ITALIE

Agent

FASKEN MARTINEAU DUMOULIN LLP
800 rue Square-Victoria, BUREAU 3700, C.P.
242, MONTREAL, QUÉBEC, H4Z1E9

DÉTAILS DE LA MARQUE DE COMMERCE

Type de la marque de commerce

Dessin

Représentation visuelle



Revendication de couleur

La couleur est revendiquée comme caractéristique de la marque de commerce. Le mot DIESEL est gris, les mots ONLY THE BRAVE sont blancs et le mot STREET est orange. La couleur du fond sur lequel sont apposés les éléments de la marque est un dégradé de gris.

Produits

Classe 03

Perfumes; eau de toilette; eau de Cologne; Deodorants for personal use; Perfumed bath and shower gels; Perfumed lotions, creams and gels for body care; After shave balm, after shave gel, after shave lotion.

Revendications

Date de priorité de production: 08 janvier 2018, Pays ou Bureau: EUIPO (UE), demande no: 17669391 en liaison avec le même genre de produits

Numéro de la demande 1,908,149

Date de production 2018-07-06

Langue de la demande Anglais

DÉTAILS DU REQUÉRANT ET DE L'AGENT

Requérant

Tetraphase Pharmaceuticals, Inc.
480 Arsenal Street
Watertown, MA 02472
UNITED STATES OF AMERICA

Agent

OSLER, HOSKIN & HARCOURT LLP
SUITE 6200, P.O. BOX 50, 1 FIRST
CANADIAN PLACE, TORONTO, ONTARIO,
M5X1B8

DÉTAILS DE LA MARQUE DE COMMERCE

XERAVA

Type de la marque de commerce

Mot

Produits

Classe 05

Produits pharmaceutiques, nommément antibiotiques pour le traitement des infections; les produits susmentionnés excluent ceux pour le traitement de la polyarthrite rhumatoïde ou du psoriasis.

Revendications

Date de priorité de production: 02 février 2018, Pays ou Bureau: ÉTATS-UNIS D'AMÉRIQUE, demande no: 87/782,461 en liaison avec le même genre de produits

Numéro de la demande 1,908,815

Date de production 2018-07-11

Langue de la demande Anglais

DÉTAILS DU REQUÉRANT ET DE L'AGENT

Requérant

OMW APP, LLC
700 Van Ness Ave.
Fresno, CA 93721
UNITED STATES OF AMERICA

Agent

SMART & BIGGAR LLP
SUITE 900, 55 METCALFE STREET, P.O.
BOX 2999, STATION D, OTTAWA, ONTARIO,
K1P5Y6

DÉTAILS DE LA MARQUE DE COMMERCE

Type de la marque de commerce

Dessin

Représentation visuelle



Produits

Classe 09

Applications mobiles téléchargeables pour le traitement de transactions électroniques au point de vente.

Revendications

Date de priorité de production: 12 janvier 2018, Pays ou Bureau: ÉTATS-UNIS D'AMÉRIQUE, demande no: 87/752,954 en liaison avec le même genre de produits

Numéro de la demande 1,908,900

Date de production 2018-07-11

Langue de la demande Anglais

DÉTAILS DU REQUÉRANT ET DE L'AGENT

Requérant

HEXO OPERATIONS INC.
3000 Solandt
Ottawa
ONTARIO
K2K2X2

Agent

SMART & BIGGAR LLP
SUITE 900, 55 METCALFE STREET, P.O.
BOX 2999, STATION D, OTTAWA, ONTARIO,
K1P5Y6

DÉTAILS DE LA MARQUE DE COMMERCE

Type de la marque de commerce

Dessin

Représentation visuelle



Produits

Classe 01

(1) Cannabinoïdes utilisés dans la fabrication de cosmétiques, d'huiles, de suppléments alimentaires et nutritifs, d'aliments et de boissons; extraits de plantes, nommément cannabidiol dérivé du chanvre utilisé dans la fabrication de cosmétiques, de savons, d'huiles, de suppléments, d'aliments et de boissons.

Classe 03

(2) Produits de toilette et cosmétiques non médicamenteux, nommément shampoings, produits de soins capillaires, crèmes et lotions pour le corps, huiles pour le corps et déodorants pour le corps, contenant des cannabinoïdes; produits de toilette et cosmétiques non médicamenteux, nommément shampoings, produits de soins capillaires, crèmes et lotions pour le corps, huiles pour le corps et déodorants pour le corps, contenant du cannabidiol dérivé du chanvre.

Classe 05

(3) Suppléments nutritifs pour la santé et le bien-être en général contenant des cannabinoïdes; suppléments nutritifs pour la santé et le bien-être en général contenant du cannabidiol dérivé du chanvre; cosmétiques médicamenteux, savons médicamenteux, huiles médicamenteuses, suppléments médicamenteux, aliments médicamenteux et boissons médicamenteuses, nommément vitamines gélifiées à saveur de fruits, barres granola, barres alimentaires énergisantes, biscuits, muffins, brownies, croustilles, grignotines à base de céréales, maïs éclaté, préparations vitaminiques sous forme de substituts de repas en boisson et en poudre, boissons électrolytiques à usage médical, contenant tous des cannabinoïdes et tous pour la santé et le bien-être en général; cosmétiques médicamenteux, savons médicamenteux, huiles médicamenteuses, suppléments médicamenteux, aliments médicamenteux et boissons médicamenteuses, nommément vitamines gélifiées à saveur de fruits, barres granola, barres alimentaires énergisantes, biscuits, muffins, brownies, croustilles, grignotines à base de céréales, maïs éclaté, préparations vitaminiques sous forme de substituts de repas en boisson et en poudre, boissons

électrolytiques à usage médical, contenant tous du cannabidiol dérivé du chanvre et tous pour la santé et le bien-être en général; cannabis et extraits de chanvre à usage médical.

Classe 09

(4) Balances pour la préparation de cannabis.

Classe 21

(5) Flacons à pilules pour le rangement de cannabis.

Classe 29

(6) Noix transformées, nommément beurre d'arachide, beurre d'amande, beurre de noix de cajou, graines comestibles transformées, nommément graines de tournesol préparées, beurre de graines de tournesol, beurre de graines de sésame, fruits séchés, fromage, lait, lait au chocolat, légumes séchés, grignotines à base de fruits et huiles alimentaires, contenant du cannabis et des dérivés de cannabis, nommément des cannabinoïdes; noix transformées, nommément beurre d'arachide, beurre d'amande, beurre de noix de cajou, graines comestibles transformées, nommément graines de tournesol préparées, beurre de graines de tournesol, beurre de graines de sésame, fruits séchés, fromage, lait, lait au chocolat, légumes séchés, grignotines à base de fruits et huiles alimentaires, contenant tous du cannabidiol dérivé du chanvre.

Classe 30

(7) Bonbons, barres de céréales, barres énergisantes, biscuits secs, pâtisseries et confiseries, nommément confiseries au sucre, confiseries à base de fruits, confiseries aux arachides, caramel anglais, caramels, crème glacée et sorbets, bretzels et maïs éclaté contenant tous du cannabis et des dérivés de cannabis, nommément des cannabinoïdes; bonbons, barres de céréales, barres énergisantes, biscuits secs, pâtisseries et confiseries, nommément confiseries au sucre, confiseries à base de fruits, confiseries aux arachides, caramel anglais, caramels, crème glacée et sorbets, bretzels et maïs éclaté contenant tous du cannabidiol dérivé du chanvre; thé, café, boissons prêtes à boire à base de thé, boissons prêtes à boire à base de café contenant tous du cannabis et des dérivés de cannabis, nommément des cannabinoïdes; thé, café, boissons prêtes à boire à base de thé, boissons prêtes à boire à base de café contenant tous du cannabidiol dérivé du chanvre.

Classe 31

(8) Plants de cannabis vivants, graines de cannabis, cannabis frais; plants de chanvre vivants, graines de chanvre.

Classe 32

(9) Boissons non alcoolisées contenant des cannabinoïdes, nommément eaux minérales et gazeuses, boissons aux fruits et jus de fruits, boissons énergisantes, bières non alcoolisées, boissons gazeuses; boissons non alcoolisées contenant du cannabidiol dérivé du chanvre, nommément eaux minérales et gazeuses, boissons aux fruits et jus de fruits, boissons énergisantes, bières non alcoolisées, boissons gazeuses.

Classe 34

(10) Accessoires liés au cannabis pour la préparation, la consommation et le rangement du cannabis, nommément pipes à eau, vaporisateurs, bongs, bols, houkas, papier à rouler, blunts, pinces à joint, briquets, chalumeaux, cendriers, moulins; articles pour fumeurs, nommément pipes, pochettes pour le cannabis et briquets pour fumeurs; articles pour fumeurs, nommément vaporisateurs oraux pour fumeurs; cannabis (marijuana) à usage récréatif; dérivés de cannabis, nommément huiles à usage récréatif; dérivés de chanvre, nommément huiles à usage récréatif; cannabis séché.

Services**Classe 35**

(1) Vente au détail, en ligne et en gros dans les domaines suivants : chanvre, dérivés de chanvre, cannabis (marijuana) récréatif et thérapeutique, produits dérivés du cannabis, produits contenant du cannabis, nommément aliments, boissons, produits de soins de la peau, produits pharmaceutiques, produits de santé naturels et accessoires liés au cannabis; services de conseil ayant trait à l'établissement, à la gestion et à l'exploitation d'entreprises dans l'industrie des soins de santé, l'industrie du cannabis (marijuana) thérapeutique, l'industrie du cannabis (marijuana) et l'industrie des hautes technologies; offre de services de répertoire en ligne ayant trait à ce qui suit : cannabis (marijuana) thérapeutique et produits liés au cannabis (marijuana) thérapeutique, en contenant ou en étant dérivés ainsi que chanvre, dérivés de chanvre et produits contenant du chanvre et en étant dérivés; organisation, gestion et administration de services de fidélisation de clients et de patients; importation et exportation de cannabis (marijuana) ainsi que de produits dérivés et connexes provenant de sources approuvées par le gouvernement ou vers celles-ci.

Classe 40

(2) Production et transformation de cannabis (marijuana).

Classe 42

(3) Offre d'information sur la recherche concernant le cannabis (marijuana) thérapeutique par un site Web; hébergement d'un site Web permettant aux utilisateurs d'évaluer, de commenter et de recommander des produits de cannabis récréatif, des produits de cannabis (marijuana) thérapeutique et des produits liés au cannabis, en contenant ou en étant dérivés, du chanvre et des dérivés de chanvre ainsi que des produits contenant du chanvre et des dérivés de chanvre, par un site Web; recherche et développement scientifiques dans les domaines du chanvre, des dérivés de chanvre, du cannabis (marijuana) thérapeutique, du cannabis (marijuana) ainsi que des produits et des dérivés connexes pour le développement de produits thérapeutiques ciblant des symptômes, des maladies et des troubles particuliers; services de développement de produits de cannabis (marijuana); recherche et développement dans le domaine du cannabis.

Classe 44

(4) Exploitation d'un centre de distribution de cannabis thérapeutique et récréatif; offre d'information sur le cannabis (marijuana) thérapeutique, les différentes souches, les produits contenant du cannabis, les produits connexes et les produits dérivés, le chanvre, les dérivés de chanvre et les produits contenant du chanvre et des dérivés de chanvre, par un site Web; offre d'information concernant indications et les effets d'une souche de cannabis donnée par un site Web; services de consultation y compris dans les domaines de l'usage médical de cannabis (marijuana) et de ses dérivés ainsi que de chanvre et de ses dérivés; amélioration génétique et culture du cannabis (marijuana).

Numéro de la demande 1,908,901

Date de production 2018-07-11

Langue de la demande Anglais

DÉTAILS DU REQUÉRANT ET DE L'AGENT

Requérant

HEXO OPERATIONS INC.
3000 Solandt
Ottawa
ONTARIO
K2K2X2

Agent

SMART & BIGGAR LLP
SUITE 900, 55 METCALFE STREET, P.O.
BOX 2999, STATION D, OTTAWA, ONTARIO,
K1P5Y6

DÉTAILS DE LA MARQUE DE COMMERCE

Type de la marque de commerce

Dessin

Représentation visuelle

The logo consists of the word "HEXO" in a bold, black, sans-serif font. The letters are arranged in two rows: "HE" on top and "XO" on the bottom. The "H" and "X" are connected at the top, and the "E" and "O" are connected at the top. The "X" has a unique shape with a horizontal bar that extends to the left and connects to the "H".

Produits

Classe 01

(1) Cannabinoïdes utilisés dans la fabrication de cosmétiques, d'huiles, de suppléments alimentaires et nutritifs, d'aliments et de boissons; extraits de plantes, nommément cannabidiol dérivé du chanvre utilisé dans la fabrication de cosmétiques, de savons, d'huiles, de suppléments, d'aliments et de boissons.

Classe 03

(2) Produits de toilette et cosmétiques non médicamenteux, nommément shampoings, produits de soins capillaires, crèmes et lotions pour le corps, huiles pour le corps et déodorants pour le corps, contenant des cannabinoïdes; produits de toilette et cosmétiques non médicamenteux, nommément shampoings, produits de soins capillaires, crèmes et lotions pour le corps, huiles pour le corps et déodorants pour le corps, contenant du cannabidiol dérivé du chanvre.

Classe 05

(3) Suppléments nutritifs pour la santé et le bien-être en général contenant des cannabinoïdes; suppléments nutritifs pour la santé et le bien-être en général contenant du cannabidiol dérivé du chanvre; cosmétiques médicamenteux, savons médicamenteux, huiles médicamenteuses, suppléments médicamenteux, aliments médicamenteux et boissons médicamenteuses, nommément vitamines gélifiées à saveur de fruits, barres granola, barres alimentaires énergisantes, biscuits, muffins, brownies, croustilles, grignotines à base de céréales, maïs éclaté,

préparations vitaminiques sous forme de substituts de repas en boisson et en poudre, boissons électrolytiques à usage médical, contenant tous des cannabinoïdes et tous pour la santé et le bien-être en général; cosmétiques médicamenteux, savons médicamenteux, huiles médicamenteuses, suppléments médicamenteux, aliments médicamenteux et boissons médicamenteuses, nommément vitamines gélifiées à saveur de fruits, barres granola, barres alimentaires énergisantes, biscuits, muffins, brownies, croustilles, grignotines à base de céréales, maïs éclaté, préparations vitaminiques sous forme de substituts de repas en boisson et en poudre, boissons électrolytiques à usage médical, contenant tous du cannabidiol dérivé du chanvre et tous pour la santé et le bien-être en général; cannabis et extraits de chanvre à usage médical.

Classe 09

(4) Balances pour la préparation de cannabis.

Classe 21

(5) Flacons à pilules pour le rangement de cannabis.

Classe 29

(6) Noix transformées, nommément beurre d'arachide, beurre d'amande, beurre de noix de cajou, graines comestibles transformées, nommément graines de tournesol préparées, beurre de graines de tournesol, beurre de graines de sésame, fruits séchés, fromage, lait, lait au chocolat, légumes séchés, grignotines à base de fruits et huiles alimentaires, contenant du cannabis et des dérivés de cannabis, nommément des cannabinoïdes; noix transformées, nommément beurre d'arachide, beurre d'amande, beurre de noix de cajou, graines comestibles transformées, nommément graines de tournesol préparées, beurre de graines de tournesol, beurre de graines de sésame, fruits séchés, fromage, lait, lait au chocolat, légumes séchés, grignotines à base de fruits et huiles alimentaires, contenant tous du cannabidiol dérivé du chanvre.

Classe 30

(7) Bonbons, barres de céréales, barres énergisantes, biscuits secs, pâtisseries et confiseries, nommément confiseries au sucre, confiseries à base de fruits, confiseries aux arachides, caramel anglais, caramels, crème glacée et sorbets, bretzels et maïs éclaté contenant tous du cannabis et des dérivés de cannabis, nommément des cannabinoïdes; bonbons, barres de céréales, barres énergisantes, biscuits secs, pâtisseries et confiseries, nommément confiseries au sucre, confiseries à base de fruits, confiseries aux arachides, caramel anglais, caramels, crème glacée et sorbets, bretzels et maïs éclaté contenant tous du cannabidiol dérivé du chanvre; thé, café, boissons prêtes à boire à base de thé, boissons prêtes à boire à base de café contenant tous du cannabis et des dérivés de cannabis, nommément des cannabinoïdes; thé, café, boissons prêtes à boire à base de thé, boissons prêtes à boire à base de café contenant tous du cannabidiol dérivé du chanvre.

Classe 31

(8) Plants de cannabis vivants, graines de cannabis, cannabis frais; plants de chanvre vivants, graines de chanvre.

Classe 32

(9) Boissons non alcoolisées contenant des cannabinoïdes, nommément eaux minérales et gazeuses, boissons aux fruits et jus de fruits, boissons énergisantes, bières non alcoolisées, boissons gazeuses; boissons non alcoolisées contenant du cannabidiol dérivé du chanvre, nommément eaux minérales et gazeuses, boissons aux fruits et jus de fruits, boissons énergisantes, bières non alcoolisées, boissons gazeuses.

Classe 34

(10) Accessoires liés au cannabis pour la préparation, la consommation et le rangement du cannabis, nommément pipes à eau, vaporisateurs, bongs, bols, houkas, papier à rouler, blunts, pincettes à joint, briquets, chalumeaux, cendriers, moulins; articles pour fumeurs, nommément pipes, pochettes pour le cannabis et briquets pour fumeurs; articles pour fumeurs, nommément vaporisateurs oraux pour fumeurs; cannabis (marijuana) à usage récréatif; dérivés de cannabis, nommément huiles à usage récréatif; dérivés de chanvre, nommément huiles à usage récréatif; cannabis séché.

Services

Classe 35

(1) Vente au détail, en ligne et en gros dans les domaines suivants : chanvre, dérivés de chanvre, cannabis (marijuana) récréatif et thérapeutique, produits dérivés du cannabis, produits contenant du cannabis, nommément aliments, boissons, produits de soins de la peau, produits pharmaceutiques, produits de santé naturels et accessoires liés au cannabis; services de conseil ayant trait à l'établissement, à la gestion et à l'exploitation d'entreprises dans l'industrie des soins de santé, l'industrie du cannabis (marijuana) thérapeutique, l'industrie du cannabis (marijuana) et l'industrie des hautes technologies; offre de services de répertoire en ligne ayant trait à ce qui suit : cannabis (marijuana) thérapeutique et produits liés au cannabis (marijuana) thérapeutique, en contenant ou en étant dérivés ainsi que chanvre, dérivés de chanvre et produits contenant du chanvre et en étant dérivés; organisation, gestion et administration de services de fidélisation de clients et de patients; importation et exportation de cannabis (marijuana) ainsi que de produits dérivés et connexes provenant de sources approuvées par le gouvernement ou vers celles-ci.

Classe 40

(2) Production et transformation de cannabis (marijuana).

Classe 42

(3) Offre d'information sur la recherche concernant le cannabis (marijuana) thérapeutique par un site Web; hébergement d'un site Web permettant aux utilisateurs d'évaluer, de commenter et de recommander des produits de cannabis récréatif, des produits de cannabis (marijuana) thérapeutique et des produits liés au cannabis, en contenant ou en étant dérivés, du chanvre et des dérivés de chanvre ainsi que des produits contenant du chanvre et des dérivés de chanvre, par un site Web; recherche et développement scientifiques dans les domaines du chanvre, des dérivés de chanvre, du cannabis (marijuana) thérapeutique, du cannabis (marijuana) ainsi que des produits et des dérivés connexes pour le développement de produits thérapeutiques ciblant des symptômes, des maladies et des troubles particuliers; services de développement de produits de cannabis (marijuana); recherche et développement dans le domaine du cannabis.

Classe 44

(4) Exploitation d'un centre de distribution de cannabis thérapeutique et récréatif; offre d'information sur le cannabis (marijuana) thérapeutique, les différentes souches, les produits contenant du cannabis, les produits connexes et les produits dérivés, le chanvre, les dérivés de chanvre et les produits contenant du chanvre et des dérivés de chanvre, par un site Web; offre d'information concernant indications et les effets d'une souche de cannabis donnée par un site Web; services de consultation y compris dans les domaines de l'usage médical de cannabis (marijuana) et de ses dérivés ainsi que de chanvre et de ses dérivés; amélioration génétique et culture du cannabis (marijuana).

Numéro de la demande 1,908,975

Date de production 2018-07-11

Langue de la demande Anglais

DÉTAILS DU REQUÉRANT ET DE L'AGENT

Requérant

Just One LLC

1410 Broadway

3rd Floor

New York, NY 10018

UNITED STATES OF AMERICA

Agent

NADINE D'AGUIAR

43 Front Street East, Suite 400, Toronto,

ONTARIO, M5E1B3

DÉTAILS DE LA MARQUE DE COMMERCE

CAI COSMETICS

Type de la marque de commerce

Mot

Produits

Classe 03

(1) Fard à joues; lotion pour le corps; désincrustant pour le corps; savon liquide pour le corps; crèmes nettoyantes; nommément crèmes nettoyantes pour la peau, lait nettoyant pour le visage et grains nettoyants pour le visage; mascara; ombre à paupières; traceur pour les yeux; fond de teint, nommément fond de teint, fond de teint crémeux et fond de teint liquide; gel capillaire; fixatif; cire capillaire; brillant à lèvres; rouge à lèvres; gel pour les ongles; vernis à ongles; dissolvant à vernis à ongles; parfums; crèmes bronzantes; cache-cernes; hydratant pour le visage; faux ongles; masques en gel pour les yeux; revitalisants; shampooing; base de maquillage; crème pour les pieds non médicamenteuse; huiles pour la parfumerie.

(2) Cosmétiques; lingettes jetables imprégnées de composés nettoyants pour le visage; crème contour des yeux; crème pour le visage; faux cils; crème pour les lèvres; maquillage; lingettes humides à usage cosmétique.

(3) Produits en vaporisateur pour fixer le maquillage.

Classe 08

(4) Recourbe-cils; pinces à épiler.

Classe 21

(5) Pinceaux et brosses de maquillage; éponges de maquillage.

Numéro de la demande 1,909,054
Langue de la demande Anglais

Date de production 2018-07-12

DÉTAILS DU REQUÉRANT ET DE L'AGENT

Requérant

Jeunesse Global Holdings, LLC
701 International Parkway
Lake Mary, FL 32746
UNITED STATES OF AMERICA

Agent

MILLER THOMSON LLP
SCOTIA PLAZA, 40 KING STREET WEST,
SUITE 5800, P.O. BOX 1011, TORONTO,
ONTARIO, M5H3S1

DÉTAILS DE LA MARQUE DE COMMERCE

Type de la marque de commerce
Dessin

Représentation visuelle

REVITABLŪ

Produits

Classe 05

Végétaux en poudre pour faire des suppléments alimentaires en boisson pour la santé et le bien-être en général; préparations en poudre pour suppléments alimentaires en boisson contenant des baies d'argousier, des algues et de l'aloès.

Revendications

Date de priorité de production: 21 mars 2018, Pays ou Bureau: ÉTATS-UNIS D'AMÉRIQUE, demande no: 87/843,554 en liaison avec le même genre de produits

Numéro de la demande 1,909,057
Langue de la demande Anglais

Date de production 2018-07-12

DÉTAILS DU REQUÉRANT ET DE L'AGENT

Requérant

Jeunesse Global Holdings, LLC
701 International Parkway
Lake Mary, FL 32746
UNITED STATES OF AMERICA

Agent

MILLER THOMSON LLP
SCOTIA PLAZA, 40 KING STREET WEST,
SUITE 5800, P.O. BOX 1011, TORONTO,
ONTARIO, M5H3S1

DÉTAILS DE LA MARQUE DE COMMERCE

Type de la marque de commerce
Dessin

Représentation visuelle

R E V I T A
BLU

Produits

Classe 05

Végétaux en poudre pour faire des suppléments alimentaires en boisson pour la santé et le bien-être en général; préparations en poudre pour suppléments alimentaires en boisson contenant des baies d'argousier, des algues et de l'aloès.

Revendications

Date de priorité de production: 21 mars 2018, Pays ou Bureau: ÉTATS-UNIS D'AMÉRIQUE, demande no: 87/843,590 en liaison avec le même genre de produits

Numéro de la demande 1,909,325

Date de production 2018-07-13

Langue de la demande Anglais

DÉTAILS DU REQUÉRANT ET DE L'AGENT

Requérant

Pour Judgement Games Inc.
7402 Kidston Road
Coldstream
BRITISH COLUMBIA
V1B1R8

Agent

PUSHOR MITCHELL LLP
301 - 1665 ELLIS STREET, KELOWNA,
BRITISH COLUMBIA, V1Y2B3

DÉTAILS DE LA MARQUE DE COMMERCE

Type de la marque de commerce

Dessin

Représentation visuelle



Produits

Classe 21

(1) Chopes à bière; verres à liqueur

Classe 28

(2) Jeux de cartes; cartes de jeu.

Numéro de la demande 1,909,334

Date de production 2018-07-13

Langue de la demande Anglais

DÉTAILS DU REQUÉRANT ET DE L'AGENT

Requérant

WW International, Inc.
675 Avenue of the Americas
6th Floor
New York, NY 10010
UNITED STATES OF AMERICA

Agent

OSLER, HOSKIN & HARCOURT LLP
SUITE 6200, P.O. BOX 50, 1 FIRST
CANADIAN PLACE, TORONTO, ONTARIO,
M5X1B8

DÉTAILS DE LA MARQUE DE COMMERCE

Type de la marque de commerce

Dessin

Représentation visuelle



Produits

Classe 29

(1) Plats préparés réfrigérés et congelés composés principalement de viande, de poisson, de volaille et de légumes; légumes congelés; fromage; tartinades au fromage; soupes; yogourt; oeufs et blancs d'oeuf; margarine; gelée et confiture.

Classe 30

(2) Plats préparés réfrigérés et congelés composés principalement de pâtes alimentaires et de riz; produits de boulangerie-pâtisserie, notamment brownies, petits gâteaux, biscuits et muffins; pain et brioches; bagels; petits pains; barres-collations à base de céréales; bonbons au chocolat; barres de friandises; croustilles à base de farine; bretzels; croustilles multigrains cuites; maïs éclaté; gruau; confiseries glacées; crème glacée; sauces à salade; céréales prêtes à manger; crème anglaise; quiche.

Classe 32

(3) Boissons non alcoolisées à base d'eau, notamment eau potable embouteillée et jus de fruits.

Numéro de la demande 1,909,386

Date de production 2018-07-13

Langue de la demande Anglais

DÉTAILS DU REQUÉRANT ET DE L'AGENT

Requérant

Ice Age Water Oy
Viikinäistentie 203
FI-19210 Lusi
FINLAND

Agent

NORTON ROSE FULBRIGHT CANADA LLP/S.
E.N.C.R.L.,S.R.L.
1, Place Ville Marie, Suite 2500, Montreal,
QUEBEC, H3B1R1

DÉTAILS DE LA MARQUE DE COMMERCE

VELLAMO

Type de la marque de commerce

Caractères standard

Produits

Classe 32

Eau minérale; eau gazeuse; boissons non alcoolisées, notamment eaux aromatisées, eau embouteillée, eaux de source.

Numéro de la demande 1,909,535

Date de production 2018-07-16

Langue de la demande Anglais

DÉTAILS DU REQUÉRANT ET DE L'AGENT

Requérant

LiveOps, Inc.
1365 N. Scottsdale Road, Suite 390
Scottsdale, AZ 85257
UNITED STATES OF AMERICA

Agent

BERESKIN & PARR LLP/S.E.N.C.R.L., S.R.L.
SCOTIA PLAZA, 40 KING STREET WEST,
40th FLOOR, TORONTO, ONTARIO, M5H3Y2

DÉTAILS DE LA MARQUE DE COMMERCE

LIVEOPS NATION

Type de la marque de commerce

Caractères standard

Services

Classe 42

(1) Services informatiques, notamment création d'une communauté en ligne permettant aux utilisateurs inscrits de participer à des discussions, de recevoir des commentaires de leurs pairs, de créer des communautés virtuelles et de faire du réseautage social dans les domaines du service à la clientèle et des services de centre d'appels.

Classe 45

(2) Services de réseautage social par Internet.

Revendications

Date de priorité de production: 06 février 2018, Pays ou Bureau: ÉTATS-UNIS D'AMÉRIQUE, demande no: 87/786953 en liaison avec le même genre de services

Numéro de la demande 1,909,605

Date de production 2018-07-16

Langue de la demande Français

DÉTAILS DU REQUÉRANT ET DE L'AGENT

Requérant

L'OREAL, Société anonyme
14 rue Royale
75008 Paris
FRANCE

Agent

FASKEN MARTINEAU DUMOULIN LLP
800 rue Square-Victoria, BUREAU 3700, C.P.
242, MONTREAL, QUÉBEC, H4Z1E9

DÉTAILS DE LA MARQUE DE COMMERCE

BONBON PASTEL

Type de la marque de commerce

Mot

Produits

Classe 03

Parfums.

Numéro de la demande 1,909,755

Date de production 2018-07-16

Langue de la demande Anglais

DÉTAILS DU REQUÉRANT ET DE L'AGENT

Requérant

LIAN FA INTERNATIONAL DINING
BUSINESS CORPORATION
No.7, LN. 50, Sec. 3, Nangang Rd.
Nangang Dist.
P.O. Box 11510
Taipei City
TAIWAN

Agent

NEXUS LAW GROUP LLP
777 Hornby Street, Suite 2000, Vancouver,
BRITISH COLUMBIA, V6Z1S4

DÉTAILS DE LA MARQUE DE COMMERCE

Type de la marque de commerce

Dessin

Représentation visuelle



Services

Classe 43

Magasins de boissons chaudes et froides, cafés, cafés-restaurants, services de restaurant rapide et de restaurant ouvert jour et nuit, restaurants rapides, casse-croûte, restaurants, bars à thé, services de comptoir de plats à emporter, services de comptoir à jus, services de bar, restaurant offrant la livraison à domicile, casse-croûte, services de restaurant ambulant, fourgonnettes mobiles de café.

Numéro de la demande 1,909,756
Langue de la demande Anglais

Date de production 2018-07-16

DÉTAILS DU REQUÉRANT ET DE L'AGENT

Requérant

LIAN FA INTERNATIONAL DINING
BUSINESS CORPORATION
No.7, Ln. 50, Sec.3, Nangang Rd., Nangang
Dist
P.O. Box 11510
Taipei
TAIWAN

Agent

NEXUS LAW GROUP LLP
777 Hornby Street, Suite 2000, Vancouver,
BRITISH COLUMBIA, V6Z1S4

DÉTAILS DE LA MARQUE DE COMMERCE

Type de la marque de commerce
Dessin

Représentation visuelle

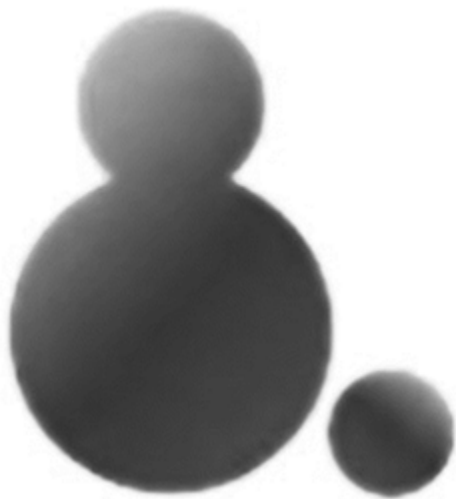

Services

Classe 43

Magasins de boissons chaudes et froides, cafés, cafés-restaurants, services de restaurant rapide et de restaurant ouvert jour et nuit, restaurants rapides, casse-croûte, restaurants, bars à thé, services de comptoir de plats à emporter, services de comptoir à jus, services de bar, restaurant offrant la livraison à domicile, casse-croûte, services de restaurant ambulant, fourgonnettes mobiles de café.

Numéro de la demande 1,909,757

Date de production 2018-07-16

Langue de la demande Anglais

DÉTAILS DU REQUÉRANT ET DE L'AGENT

Requérant

LIAN FA INTERNATIONAL DINING
BUSINESS CORPORATION
NO.7, LN. 50, SEC. 3, NANGANG RD.
NANGANG DIST
P.O. Box 11510
Taipei
TAIWAN

Agent

NEXUS LAW GROUP LLP
777 Hornby Street, Suite 2000, Vancouver,
BRITISH COLUMBIA, V6Z1S4

DÉTAILS DE LA MARQUE DE COMMERCE

Type de la marque de commerce

Dessin

Représentation visuelle



Services

Classe 43

Magasins de boissons chaudes et froides, cafés, cafés-restaurants, services de restaurant rapide et de restaurant ouvert jour et nuit, restaurants rapides, casse-croûte, restaurants, bars à thé, services de comptoir de plats à emporter, services de comptoir à jus, services de bar, restaurant offrant la livraison à domicile, casse-croûte, services de restaurant ambulant, fourgonnettes mobiles de café.

Numéro de la demande 1,909,911

Date de production 2018-07-17

Langue de la demande Anglais

DÉTAILS DU REQUÉRANT ET DE L'AGENT

Requérant

PLASTIXX FFS TECHNOLOGIES INC.
/TECHNOLOGIES PLASTIXX FFS INC
3100, rue des Bâtisseurs
Terrebonne
QUEBEC
J6Y0A2

Agent

ROBIC
630, boul. René-Lévesque Ouest, 20e étage,
Montréal, QUEBEC, H3B1S6

DÉTAILS DE LA MARQUE DE COMMERCE

XVALVE+

Type de la marque de commerce

Mot

Produits

Classe 16

Emballage de plastique, nommément sac à valve à fond plat avec canal d'aération intégré pour l'emballage de poudres fines, de produits granuleux, de matériaux à base de ciment et de construction, de résine et de nourriture pour animaux.

Numéro de la demande 1,910,349

Date de production 2018-07-19

Langue de la demande Français

DÉTAILS DU REQUÉRANT ET DE L'AGENT

Requérant

L'OREAL, Société anonyme
14 rue Royale
75008 Paris
FRANCE

Agent

FASKEN MARTINEAU DUMOULIN LLP
800 rue Square-Victoria, BUREAU 3700, C.P.
242, MONTREAL, QUÉBEC, H4Z1E9

DÉTAILS DE LA MARQUE DE COMMERCE

Type de la marque de commerce

Dessin

Représentation visuelle

UV EXPERT

AQUAGEL
DEFENSE 50

Produits

Classe 03

Préparations cosmétiques pour les soins de la peau.

Numéro de la demande 1,910,705
Langue de la demande Anglais

Date de production 2018-07-20

DÉTAILS DU REQUÉRANT ET DE L'AGENT

Requérant

NOVO NORDISK A/S
Novo Allé
2880 Bagsvaerd
DENMARK

Agent

SMART & BIGGAR LLP
1100-150 York street, TORONTO, ONTARIO,
M5H3S5

DÉTAILS DE LA MARQUE DE COMMERCE

OZEMPICARE

Type de la marque de commerce
Mot

Services

Classe 41

(1) Services éducatifs, notamment conception de manuels d'enseignement et encadrement en ligne concernant le traitement du diabète.

Classe 44

(2) Services d'information médicale pour le traitement du diabète.

Revendications

Date de priorité de production: 09 février 2018, Pays ou Bureau: DANEMARK, demande no: VA 2018 00314 en liaison avec le même genre de services

Numéro de la demande 1,910,726

Date de production 2018-07-20

Langue de la demande Anglais

DÉTAILS DU REQUÉRANT ET DE L'AGENT

Requérant

RIEKER HOLDING AG
Stockwiesenstrasse 1
8240 Thayngen
SWITZERLAND

Agent

SMART & BIGGAR LLP
SUITE 900, 55 METCALFE STREET, P.O.
BOX 2999, STATION D, OTTAWA, ONTARIO,
K1P5Y6

DÉTAILS DE LA MARQUE DE COMMERCE

Type de la marque de commerce

Dessin

Représentation visuelle



Produits

Classe 18

(1) Cuir et similicuir; sacs, nommément sacs de transport tout usage, sacs de poignet, valises, sacs à bandoulière, sacs à provisions, sacs à dos, sacs « seau », sacs de voyage, sacs à chaussures de voyage, sacs de sport; sacs à main.

Classe 25

(2) Vêtements, nommément chemises, tee-shirts, pulls, chandails, vestes, manteaux, pantalons, chaussettes et bonneterie, chaussures, articles chaussants, nommément bottes, bottines Chelsea, bottillons, couvre-chefs, nommément chapeaux, casquettes, bandanas, fichus, ceinturons.

Revendications

Date de priorité de production: 23 avril 2018, Pays ou Bureau: SUISSE, demande no: 72299/2018 en liaison avec le même genre de produits

Numéro de la demande 1,911,000

Date de production 2018-07-23

Langue de la demande Français

DÉTAILS DU REQUÉRANT ET DE L'AGENT

Requérant

MTY Franchising Inc.
8150, route Transcanadienne Suite 200
Ville St-Laurent
QUÉBEC
H4S1M5

Agent

JANYLAINE LACASSE
(Groupe MTY Inc.), 8150, Autoroute
Transcanadienne, suite 200, Ville St-Laurent,
QUÉBEC, H4S1M5

DÉTAILS DE LA MARQUE DE COMMERCE

Type de la marque de commerce

Dessin

Représentation visuelle



JUGO JUICE

Produits

Classe 30

(1) sandwiches

Classe 32

(2) smoothies [boissons de fruits ou de légumes mixés]

Services

Classe 43

bars à jus de fruits; services de restaurants avec vente à emporter

Numéro de la demande 1,911,867

Date de production 2018-07-26

Langue de la demande Anglais

DÉTAILS DU REQUÉRANT ET DE L'AGENT

Requérant

Slimline Manufacturing (2016) Ltd.
559 Okanagan Ave E
Penticton
BRITISH COLUMBIA
V2A3K4

Agent

MLT AIKINS LLP
2100 Livingston Place, 222-3rd Avenue SW,
Calgary, ALBERTA, T2P0B4

DÉTAILS DE LA MARQUE DE COMMERCE

Type de la marque de commerce

Dessin

Représentation visuelle

ECO MISTER
EVAPORATOR

Produits

Classe 11

Évaporateurs d'eaux usées; accessoires et pièces de rechange pour évaporateurs d'eaux usées.

Services

Classe 35

Vente au détail d'évaporateurs d'eaux usées ainsi que d'accessoires et de pièces de rechange pour évaporateurs d'eaux usées; vente en gros d'évaporateurs d'eaux usées ainsi que d'accessoires et de pièces de rechange pour évaporateurs d'eaux usées.

Numéro de la demande 1,912,085

Date de production 2018-07-27

Langue de la demande Anglais

DÉTAILS DU REQUÉRANT ET DE L'AGENT

Requérant

CARAPPELLI FIRENZE, S.P.A.
Via Leonardo Da Vinci, 31 Località Sambuca
50028 Tavarnelle Val Di Pesa
Firenze
ITALY

Agent

PETER F. KAPPEL
(BLANEY MCMURTRY LLP), 2 QUEEN
STREET EAST, SUITE 1500, TORONTO,
ONTARIO, M5C3G5

DÉTAILS DE LA MARQUE DE COMMERCE

IL CENTENARIO

Type de la marque de commerce

Mot

Traduction des caractères étrangers

Selon le requérant, la traduction anglaise des mots IL CENTENARIO est THE CENTENARY.

Produits

Classe 29

Huiles et graisses alimentaires.

Numéro de la demande 1,912,105

Date de production 2018-07-27

Langue de la demande Français

DÉTAILS DU REQUÉRANT ET DE L'AGENT

Requérant

L'OREAL, Société anonyme
14 rue Royale
75008 Paris
FRANCE

Agent

FASKEN MARTINEAU DUMOULIN LLP
800 rue Square-Victoria, BUREAU 3700, C.P.
242, MONTREAL, QUÉBEC, H4Z1E9

DÉTAILS DE LA MARQUE DE COMMERCE

DREAM URBAN COVER

Type de la marque de commerce

Mot

Produits

Classe 03

Makeup.

Revendications

Date de priorité de production: 26 juin 2018, Pays ou Bureau: FRANCE, demande no: 4464594 en liaison avec le même genre de produits

Numéro de la demande 1,912,704

Date de production 2018-08-01

Langue de la demande Anglais

DÉTAILS DU REQUÉRANT ET DE L'AGENT

Requérant

Shenzhen Weimeijuguang Technology Co., Ltd.
Rm 832, F/8, Minzhi Business Center
Crossing of Minzhi Ave. and Minwang Rd., Minzhi

Agent

MILTONS IP/P.I.
15 Fitzgerald Rd, Suite 200, Ottawa,
ONTARIO, K2H 9G1 Dist. Shenzhen CHINA

DÉTAILS DE LA MARQUE DE COMMERCE

Type de la marque de commerce

Dessin

Représentation visuelle



Produits

Classe 09

Films protecteurs conçus pour les téléphones intelligents; habillages pour ordinateurs tablettes; habillages pour assistants numériques personnels [ANP]; films protecteurs conçus pour les écrans d'ordinateur; étuis pour téléphones intelligents; fiches et prises électriques; transformateurs électriques; fils électriques et raccords connexes; lunettes de soleil; batteries électriques rechargeables tout usage; sacs conçus pour les ordinateurs portatifs; balances électroniques à usage personnel; appareils de navigation pour véhicules, à savoir ordinateurs de bord; micros-casques; enregistreurs vidéo pour voitures; casques d'écoute; casques de réalité virtuelle; radeaux de sauvetage; bouées de sauvetage; lunettes 3D.

Numéro de la demande 1,912,801

Date de production 2018-08-01

Langue de la demande Anglais

DÉTAILS DU REQUÉRANT ET DE L'AGENT

Requérant

BODEGAS FAUSTINO, S.L.

Ctra. de Logroño

s/n - 01320 Oyón (Álava)

SPAIN

Agent

PAULA CLANCY

(CLANCY PROFESSIONAL CORPORATION),

28 Deakin Street, Suite 201, Ottawa,

ONTARIO, K2E8B7

DÉTAILS DE LA MARQUE DE COMMERCE

Type de la marque de commerce

Dessin

Représentation visuelle



Produits

Classe 33

Vins.

Numéro de la demande 1,912,803

Date de production 2018-08-01

Langue de la demande Anglais

DÉTAILS DU REQUÉRANT ET DE L'AGENT

Requérant

James B. Dehner
8645 Meadowlark Circle
Littleton, CO 80126
UNITED STATES OF AMERICA

Agent

WILSON LUE LLP
250 University Avenue, 5th Floor, Toronto,
ONTARIO, M5H3E5

DÉTAILS DE LA MARQUE DE COMMERCE

BENCHSENTRY

Type de la marque de commerce

Mot

Produits

Classe 09

Dispositif de sécurité, nommément banc-coffre avec caméra vidéo et application mobile intégrées à des fins de sécurité et de vidéosurveillance.

Revendications

Date de priorité de production: 05 mars 2018, Pays ou Bureau: ÉTATS-UNIS D'AMÉRIQUE, demande no: 87820543 en liaison avec le même genre de produits

Numéro de la demande 1,912,874

Date de production 2018-08-01

Langue de la demande Anglais

DÉTAILS DU REQUÉRANT ET DE L'AGENT

Requérant

Hope and Healing International
3844 Stouffville Road
Stouffville
ONTARIO
L4A7Z9

Agent

MILLER THOMSON LLP
SCOTIA PLAZA, 40 KING STREET WEST,
SUITE 5800, P.O. BOX 1011, TORONTO,
ONTARIO, M5H3S1

DÉTAILS DE LA MARQUE DE COMMERCE

HEALINGHUGS

Type de la marque de commerce

Mot

Produits

Classe 28

Jouets rembourrés.

Services

Classe 36

(1) Collecte de fonds à des fins caritatives.

Classe 43

(2) Offre de secours d'urgence complets dans des zones sinistrées de pays à faible revenu et à revenu intermédiaire, nommément offre de services de refuges, à savoir offre d'hébergement d'urgence temporaire et de repas aux personnes dans le besoin à des fins caritatives.

Classe 44

(3) Services thérapeutiques pour enfants, nommément chiropratique, massage en profondeur, conseils en alimentation et en nutrition, services de massothérapie holistique, services de musicothérapie, services optométriques, services d'ostéopathie, ergothérapie, services de réadaptation, services de psychothérapie, physiothérapie, services de traitement des troubles de la parole et de l'audition; services de bienfaisance, nommément offre de services de soins de santé, à savoir programmes de prévention, traitement médical et services de réadaptation pour les personnes handicapées ou à risque de devenir handicapées dans des pays à faible revenu et à revenu intermédiaire; offre de secours d'urgence complets dans des zones sinistrées de pays à faible revenu et à revenu intermédiaire, nommément offre d'évaluations des risques pour la santé, d'aide médicale d'urgence, de services de clinique médicale mobile, de soins infirmiers et de services de soins infirmiers pédiatriques, de chirurgie générale, de gynécologie et de chirurgie obstétrique, de neurochirurgie, de chirurgie ophtalmique, de chirurgie buccale et maxillo-faciale, de chirurgie orthopédique, d'otorhinolaryngologie, de chirurgie pédiatrique, de chirurgie plastique et maxillo-faciale.

Classe 45

(4) Offre de secours d'urgence complets dans des zones sinistrées de pays à faible revenu et à revenu intermédiaire, notamment offre de vêtements à des fins caritatives.

Numéro de la demande 1,912,880

Date de production 2018-08-01

Langue de la demande Anglais

DÉTAILS DU REQUÉRANT ET DE L'AGENT

Requérant

Hope and Healing International
3844 Stouffville Road
Stouffville
ONTARIO
L4A7Z9

Agent

MILLER THOMSON LLP
SCOTIA PLAZA, 40 KING STREET WEST,
SUITE 5800, P.O. BOX 1011, TORONTO,
ONTARIO, M5H3S1

DÉTAILS DE LA MARQUE DE COMMERCE

Type de la marque de commerce

Dessin

Représentation visuelle

healing**hugs**

Produits

Classe 28

Jouets rembourrés.

Services

Classe 36

(1) Collecte de fonds à des fins caritatives.

Classe 43

(2) Offre de secours d'urgence complets dans des zones sinistrées de pays à faible revenu et à revenu intermédiaire, nommément offre de services de refuges, à savoir offre d'hébergement d'urgence temporaire et de repas aux personnes dans le besoin à des fins caritatives.

Classe 44

(3) Services thérapeutiques pour enfants, nommément chiropratique, massage en profondeur, conseils en alimentation et en nutrition, services de massothérapie holistique, services de musicothérapie, services optométriques, services d'ostéopathie, ergothérapie, services de réadaptation, services de psychothérapie, physiothérapie, services de traitement des troubles de la parole et de l'audition; services de bienfaisance, nommément offre de services de soins de santé, à savoir programmes de prévention, traitement médical et services de réadaptation pour les personnes handicapées ou à risque de devenir handicapées dans des pays à faible revenu et à revenu intermédiaire; offre de secours d'urgence complets dans des zones sinistrées de pays à faible revenu et à revenu intermédiaire, nommément offre d'évaluations des risques pour la santé, d'aide médicale d'urgence, de services de clinique médicale mobile, de soins infirmiers et de services de soins infirmiers pédiatriques, de chirurgie générale, de gynécologie et de chirurgie obstétrique, de neurochirurgie, de chirurgie ophtalmique, de chirurgie buccale et maxillo-faciale, de chirurgie orthopédique, d'otorhinolaryngologie, de chirurgie pédiatrique, de chirurgie plastique et maxillo-faciale.

Classe 45

(4) Offre de secours d'urgence complets dans des zones sinistrées de pays à faible revenu et à revenu intermédiaire, notamment offre de vêtements à des fins caritatives.

Numéro de la demande 1,913,360

Date de production 2018-08-03

Langue de la demande Anglais

DÉTAILS DU REQUÉRANT ET DE L'AGENT

Requérant

The Libman Company
220 N. Sheldon
Arcola, IL 61910
UNITED STATES OF AMERICA

Agent

SMART & BIGGAR LLP
1100-150 York street, TORONTO, ONTARIO,
M5H3S5

DÉTAILS DE LA MARQUE DE COMMERCE

Type de la marque de commerce

Position

Représentation visuelle



Description de la marque de commerce

La marque de commerce est constituée d'un dessin appliqué sur la surface de la poignée de la vadrouille tridimensionnelle, comme l'illustre la représentation visuelle. La vadrouille illustrée en trait tireté ne fait pas partie de la marque de commerce et sert uniquement à illustrer l'emplacement du dessin.

Revendication de couleur

La couleur est revendiquée comme caractéristique de la marque de commerce. La poignée est verte.

Produits

Classe 21

Balais; vadrouilles.

Numéro de la demande 1,913,368

Date de production 2018-08-03

Langue de la demande Anglais

DÉTAILS DU REQUÉRANT ET DE L'AGENT

Requérant

Ada Support Inc.
206-174 Spadina Ave
Toronto
ONTARIO
M5T2C2

Agent

LABARGE WEINSTEIN LLP
515 Legget Drive, Suite 800, Ottawa,
ONTARIO, K2K3G4

DÉTAILS DE LA MARQUE DE COMMERCE

LEADER IN ACX

Type de la marque de commerce

Mot

Produits

Classe 09

Publications électroniques téléchargeables dans le domaine des technologies d'automatisation du service à la clientèle et d'assistance numérique automatisée au moyen d'une intelligence artificielle (robots conversationnels); logiciels pour l'automatisation du service à la clientèle.

Services

Classe 35

(1) Consultation en affaires, nommément services ayant trait au développement et à l'utilisation de logiciels d'automatisation du service à la clientèle et d'assistants numériques automatisés dotés d'une intelligence artificielle (robots conversationnels).

Classe 41

(2) Publications électroniques non téléchargeables dans le domaine de l'automatisation du service à la clientèle; services éducatifs, nommément tenue de conférences et de cours en ligne dans le domaine de l'automatisation du service à la clientèle.

Classe 42

(3) Logiciels-services pour l'automatisation des conversations avec les clients sur des canaux numériques, nommément sur un site Web, par des applications mobiles, par les médias sociaux et par courriel, grâce à l'utilisation d'un assistant numérique automatisé doté d'une intelligence artificielle (robot conversationnel) pour répondre aux questions et faire des recommandations aux utilisateurs; consultation en logiciels, nommément offre de services pour le développement et l'utilisation de logiciels d'automatisation du service à la clientèle et d'assistants numériques automatisés dotés d'une intelligence artificielle (robots conversationnels).

Numéro de la demande 1,913,369

Date de production 2018-08-03

Langue de la demande Anglais

DÉTAILS DU REQUÉRANT ET DE L'AGENT

Requérant

Ada Support Inc.
206-174 Spadina Ave
Toronto
ONTARIO
M5T2C2

Agent

LABARGE WEINSTEIN LLP
515 Legget Drive, Suite 800, Ottawa,
ONTARIO, K2K3G4

DÉTAILS DE LA MARQUE DE COMMERCE

#1 IN ACX

Type de la marque de commerce

Mot

Produits

Classe 09

Publications électroniques téléchargeables dans le domaine des technologies d'automatisation du service à la clientèle et d'assistance numérique automatisée au moyen d'une intelligence artificielle (robots conversationnels); logiciels pour l'automatisation du service à la clientèle.

Services

Classe 35

(1) Consultation en affaires, nommément services ayant trait au développement et à l'utilisation de logiciels d'automatisation du service à la clientèle et d'assistants numériques automatisés dotés d'une intelligence artificielle (robots conversationnels).

Classe 41

(2) Publications électroniques non téléchargeables dans le domaine de l'automatisation du service à la clientèle; services éducatifs, nommément tenue de conférences et de cours en ligne dans le domaine de l'automatisation du service à la clientèle.

Classe 42

(3) Logiciels-services pour l'automatisation des conversations avec les clients sur des canaux numériques, nommément sur un site Web, par des applications mobiles, par les médias sociaux et par courriel, grâce à l'utilisation d'un assistant numérique automatisé doté d'une intelligence artificielle (robot conversationnel) pour répondre aux questions et faire des recommandations aux utilisateurs; consultation en logiciels, nommément offre de services pour le développement et l'utilisation de logiciels d'automatisation du service à la clientèle et d'assistants numériques automatisés dotés d'une intelligence artificielle (robots conversationnels).

Numéro de la demande 1,913,406

Date de production 2018-08-06

Langue de la demande Anglais

DÉTAILS DU REQUÉRANT

Requérant

Jing Jing Liu; Graham Peter Candy; Kyle
Anderson Nielsen; Carey Shawn Britt; a joint
venture
141 Rosewell Ave
Toronto
ONTARIO
M4R2A5

DÉTAILS DE LA MARQUE DE COMMERCE

Type de la marque de commerce

Dessin

Représentation visuelle



Description de la marque de commerce

Le dessin représente un oeil dont la moitié est couverte, divisé en deux par une ligne diagonale qui traverse l'oeil de la partie supérieure droite à la partie inférieure gauche, de sorte que la moitié de la pupille n'est pas visible.

Produits

Classe 06

(1) Feuilles et plaques de métal.

Classe 09

(2) Fiches électriques étanches à la poussière pour prises de téléphone cellulaire; fiches électriques antipoussière pour prises de téléphone cellulaire; fiches électriques étanches à la poussière pour prises de téléphone mobile; fiches électriques antipoussière pour prises de téléphone mobile; fiches électriques antipoussière pour prises de téléphone mobile; écouteurs et casques d'écoute; étiquettes avec puce d'identification par radiofréquence intégrée [RFID]; films protecteurs conçus pour les écrans d'ordinateur; films protecteurs conçus pour les écrans d'ordinateur tablette; films protecteurs conçus pour les écrans de téléphone intelligent; films protecteurs conçus pour les écrans d'ordinateur tablette; câbles USB pour téléphones cellulaires; logiciels d'exploitation de réseau privé virtuel (RPV).

Classe 16

(3) Livres éducatifs; autocollants; autocollants en vinyle.

Classe 17

(4) Plaques insonorisantes en métal.

Classe 18

(5) Sacs en cuir et en similicuir.

Classe 28

(6) Films protecteurs conçus pour les écrans de jeux portatifs.

Services**Classe 35**

(1) Consultation en gestion des affaires; consultation en gestion des affaires; consultation en gestion des affaires; offre de conseils en marketing dans le domaine des médias sociaux; offre de consultation en marketing dans le domaine des médias sociaux.

Classe 37

(2) Services de conseil en installation de systèmes de sécurité résidentielle; installation et réparation de matériel informatique; installation, maintenance et réparation de matériel informatique.

Classe 38

(3) Offre de services de réseau privé virtuel (RPV).

Classe 41

(4) Rédaction de manuels pédagogiques.

Classe 42

(5) Services de cryptage et de décodage de données; services de cryptage de données; installation, maintenance et réparation de logiciels d'accès à l'Internet; installation, maintenance et réparation de logiciels pour systèmes informatiques.

Classe 45

(6) Services de consultation dans le domaine de la sécurité résidentielle; consultation dans les domaines du vol de données et du vol d'identité; services de consultation et services juridiques dans le domaine des lois, des règlements et des obligations en matière de confidentialité et de sécurité; services de protection contre les fraudes et le vol d'identité; fourniture d'informations en matière de développement de lois sur la gouvernance de données, sécurité et vie privée à partir d'un site Web.

Numéro de la demande 1,913,535

Date de production 2018-08-07

Langue de la demande Anglais

DÉTAILS DU REQUÉRANT ET DE L'AGENT

Requérant

Charm Genius Limited
Unit 1603, 16/F., Citimark
No. 28 Yuen Shun Circuit,
Siu Lek Yuen, Shatin, New Territories
HONG KONG

Agent

CHOOI LAW PROFESSIONAL
CORPORATION
738 Spadina Avenue, Suite 200, Toronto,
ONTARIO, M5S2J8

DÉTAILS DE LA MARQUE DE COMMERCE

LASER PEGS

Type de la marque de commerce

Mot

Produits

Classe 28

Jouets éducatifs pour la construction de tracteurs, de scooters des sables, de bestioles et de toute autre forme avec un élément pour l'alimentation électrique et plusieurs blocs translucides qui s'allument lorsqu'ils sont branchés à l'élément d'alimentation électrique.

Numéro de la demande 1,913,536

Date de production 2018-08-07

Langue de la demande Anglais

DÉTAILS DU REQUÉRANT ET DE L'AGENT

Requérant

Charm Genius Limited
Unit 1603, 16/F., Citimark
No. 28 Yuen Shun Circuit,
Siu Lek Yuen, Shatin, New Territories
HONG KONG

Agent

CHOOI LAW PROFESSIONAL
CORPORATION
738 Spadina Avenue, Suite 200, Toronto,
ONTARIO, M5S2J8

DÉTAILS DE LA MARQUE DE COMMERCE

IT'S YOUR IMAGINATION, LIGHT IT UP!

Type de la marque de commerce

Mot

Produits

Classe 28

Jeux de construction éducatifs contenant des blocs translucides qui s'allument lorsqu'ils sont branchés à un bloc d'alimentation électrique; jeux de construction éducatifs qui s'allument grâce à au moins un bloc contenant son propre bloc d'alimentation électrique.

Numéro de la demande 1,913,778

Date de production 2018-08-07

Langue de la demande Anglais

DÉTAILS DU REQUÉRANT ET DE L'AGENT

Requérant

ACMPC California 7, LLC, a California limited liability company
1331 NW Lovejoy Street
Suite 720
Portland, OR 97209
UNITED STATES OF AMERICA

Agent

GOWLING WLG (CANADA) LLP
550 BARRARD STREET, SUITE 2300,
VANCOUVER, BRITISH COLUMBIA, V6C2B5

DÉTAILS DE LA MARQUE DE COMMERCE

YANKEE DOODLE DANDY ORANGES

Type de la marque de commerce

Mot

Produits

Classe 31

(1) Agrumes frais.

Classe 32

(2) Jus de fruits.

Revendications

Date de priorité de production: 02 août 2018, Pays ou Bureau: ÉTATS-UNIS D'AMÉRIQUE, demande no: 88/063642 en liaison avec le même genre de produits

Numéro de la demande 1,913,857

Date de production 2018-08-08

Langue de la demande Anglais

DÉTAILS DU REQUÉRANT ET DE L'AGENT

Requérant

Zimmer Biomet Connected Health, LLC
345 East Main Street
Warsaw, IN 46580
UNITED STATES OF AMERICA

Agent

SMART & BIGGAR LLP
SUITE 900, 55 METCALFE STREET, P.O.
BOX 2999, STATION D, OTTAWA, ONTARIO,
K1P5Y6

DÉTAILS DE LA MARQUE DE COMMERCE

MYMOBILITY

Type de la marque de commerce

Mot

Produits

Classe 09

Logiciels pour l'offre de renseignements interactifs, en l'occurrence de programmes numériques de traitement, à savoir de programmes de soins pour patients nécessitant des soins orthopédiques.

Services

Classe 42

Offre de logiciels en ligne non téléchargeables pour l'offre de renseignements interactifs, en l'occurrence de programmes numériques de traitement, à savoir de programmes de soins pour patients nécessitant des soins orthopédiques.

Revendications

Date de priorité de production: 19 février 2018, Pays ou Bureau: ÉTATS-UNIS D'AMÉRIQUE, demande no: 87/802,284 en liaison avec le même genre de produits et en liaison avec le même genre de services

Numéro de la demande 1,913,907

Date de production 2018-08-08

Langue de la demande Anglais

DÉTAILS DU REQUÉRANT ET DE L'AGENT

Requérant

Pancreatic Cancer Canada Foundation
508-36 Eglinton Ave W
Toronto
ONTARIO
M5R3B7

Agent

FASKEN MARTINEAU DUMOULIN LLP
333 BAY STREET, SUITE 2400, BAY
ADELAIDE CENTRE, BOX 20, TORONTO,
ONTARIO, M5H2T6

DÉTAILS DE LA MARQUE DE COMMERCE

DIGITAL DEATH SENTENCE

Type de la marque de commerce

Mot

Services

Classe 36

Services de collecte de fonds.

Numéro de la demande 1,913,986

Date de production 2018-08-08

Langue de la demande Français

DÉTAILS DU REQUÉRANT ET DE L'AGENT

Requérant

L'OREAL, Société anonyme
14 rue Royale
75008 Paris
FRANCE

Agent

FASKEN MARTINEAU DUMOULIN LLP
800 rue Square-Victoria, BUREAU 3700, C.P.
242, MONTREAL, QUÉBEC, H4Z1E9

DÉTAILS DE LA MARQUE DE COMMERCE

PRIME IT BOOST IT

Type de la marque de commerce

Mot

Produits

Classe 03

Maquillage.

Revendications

Date de priorité de production: 19 février 2018, Pays ou Bureau: FRANCE, demande no: 4429859 en liaison avec le même genre de produits

Numéro de la demande 1,914,023

Date de production 2018-08-08

Langue de la demande Anglais

DÉTAILS DU REQUÉRANT

Requérant

SPECIALIZED BICYCLE COMPONENTS

CANADA INC.

20975 Rue Daoust

Sainte-Anne-de-Bellevue

QUEBEC

H9X0A3

DÉTAILS DE LA MARQUE DE COMMERCE

#newbikeday

Type de la marque de commerce

Mot

Services

Classe 36

Financement de prêts; financement d'achats; financement de location avec option d'achat; services de financement de location avec option d'achat.

Numéro de la demande 1,914,033

Date de production 2018-08-09

Langue de la demande Français

DÉTAILS DU REQUÉRANT ET DE L'AGENT

Requérant

Nextomy Technology Limited
Flat/Rm A 12/F, Kiu Fu Commercial Bldg, 300
Lockhart Road
Wan Chai, 999077
Wan Chai
HONG KONG

Agent

WITMART INC.
34 King Street East, Suite 500, Toronto,
ONTARIO, M5C2X8

DÉTAILS DE LA MARQUE DE COMMERCE

FAIREUM

Type de la marque de commerce

Mot

Produits

Classe 09

X-Y plotters; applications for mobile phones in the form of downloadable sports games; cinematographic cameras; computer games; computer games downloadable from a global computer network; computer software for creating computer games; counterfeit coin detectors; video game cartridges

Services

Classe 35

(1) business management consultancy; business merchandising display services; business organization consultancy services; commercial business management; computerized file management; import-export agency services; on-line advertising for others on computer networks; organization of fashion shows for promotional purposes; publicity bureau services; retail shop window display arrangement services

Classe 36

(2) electronic funds transfer; fiduciary representative services; financial customs brokerage services; financial management; financially-guaranteed financing; instalment loans; online banking; processing of credit card payments; processing of debit card payments

Classe 38

(3) e-mail services; electronic exchange of messages via chat lines, chatrooms and Internet forums; electronic transmission of digital photo files via a peer-to-peer network; providing chatrooms on the Internet; transmission of greeting cards online; voice mail services

Classe 41

(4) casino services; online casino gaming services; online gambling services; organization of fashion shows for entertainment purposes; organization of lotteries; production of radio and

television programmes; providing non-downloadable casino games and video games via the Internet; providing non-downloadable casino games and video games via wireless computer networks; publication of books; publication of electronic books and journals on-line

Classe 42

(5) computer programming services; computer software design; computer virus protection services; data encryption services; electronic monitoring of personally identifying information to detect identity theft via the internet; maintenance of computer software; providing information on computer technology and programming via a web site

Classe 45

(6) alternative dispute resolution services; chaperoning; copyright management; dating services; intellectual property consultancy; licensing of intellectual property; mediation; monitoring intellectual property rights for legal advisory purposes; on-line social networking services; registration of domain names

Numéro de la demande 1,914,043

Date de production 2018-08-09

Langue de la demande Français

DÉTAILS DU REQUÉRANT ET DE L'AGENT

Requérant

L'OREAL, Société anonyme
14 rue Royale
75008 Paris
FRANCE

Agent

FASKEN MARTINEAU DUMOULIN LLP
800 rue Square-Victoria, BUREAU 3700, C.P.
242, MONTREAL, QUÉBEC, H4Z1E9

DÉTAILS DE LA MARQUE DE COMMERCE

PIVOINES PRINTEMPS

Type de la marque de commerce

Mot

Produits

Classe 03

Savons parfumés; parfums; eau de cologne; eaux de toilette; eaux de parfum; déodorants corporels; préparations nettoyantes et parfumantes pour le visage et le corps; crèmes et lotions parfumées pour le corps; huiles essentielles à usage personnel.

Revendications

Date de priorité de production: 13 mars 2018, Pays ou Bureau: FRANCE, demande no: 4436580 en liaison avec le même genre de produits

Numéro de la demande 1,914,106

Date de production 2018-08-09

Langue de la demande Anglais

DÉTAILS DU REQUÉRANT ET DE L'AGENT

Requérant

Chico's Brands Investments, Inc.
11215 Metro Parkway
Fort Myers, FL 33966
UNITED STATES OF AMERICA

Agent

GOWLING WLG (CANADA) LLP
SUITE 2600, 160 ELGIN STREET, OTTAWA,
ONTARIO, K1P1C3

DÉTAILS DE LA MARQUE DE COMMERCE

ENBLISS

Type de la marque de commerce

Mot

Produits

Classe 25

Vêtements, nommément chemises, tuniques, pantalons, jeans, vêtements en denim, leggings, shorts, vestes, manteaux, chandails, gilets, étoles, jupes, robes, vêtements d'intérieur, vêtements de nuit, pyjamas, robes de nuit, combinaisons-culottes, peignoirs, chemises de nuit, vêtements de bain, vêtements de plage, vêtements de dessous, lingerie, soutiens-gorge, culottes, camisoles; hauts, nommément chemises, blouses, débardeurs, chandails, chandails molletonnés, hauts en molleton, hauts en tricot, hauts à capuchon, tuniques.

Revendications

Date de priorité de production: 13 juin 2018, Pays ou Bureau: ÉTATS-UNIS D'AMÉRIQUE, demande no: 87960417 en liaison avec le même genre de produits

Numéro de la demande 1,914,125

Langue de la demande Anglais

Date de production 2018-08-09

DÉTAILS DU REQUÉRANT

Requérant

Derek G. Graham Limited

7669 Colborne St

Fergus

ONTARIO

N1M2W3

DÉTAILS DE LA MARQUE DE COMMERCE

Type de la marque de commerce

Dessin

Représentation visuelle



Services

Classe 42

Arpentage.

Numéro de la demande 1,914,182

Date de production 2018-08-09

Langue de la demande Anglais

DÉTAILS DU REQUÉRANT ET DE L'AGENT

Requérant

OTSUKA PHARMACEUTICAL CO., LTD.
2-9 Kanda-Tsukasamachi
Chiyoda-ku
Tokyo
JAPAN

Agent

SMART & BIGGAR LLP
SUITE 900, 55 METCALFE STREET, P.O.
BOX 2999, STATION D, OTTAWA, ONTARIO,
K1P5Y6

DÉTAILS DE LA MARQUE DE COMMERCE

Type de la marque de commerce

Dessin

Représentation visuelle

FIGHTBACK

Produits

Classe 05

Préparations pharmaceutiques pour la prévention et le traitement de la tuberculose.

Services

Classe 41

(1) Services éducatifs et pédagogiques dans les domaines de l'utilisation, de la prescription et de l'administration d'agents antituberculeux.

Classe 44

(2) Offre d'information médicale dans le domaine de la tuberculose.

Numéro de la demande 1,914,504

Date de production 2018-08-13

Langue de la demande Anglais

DÉTAILS DU REQUÉRANT ET DE L'AGENT

Requérant

Kimball International, Inc.
1600 Royal Street
Jasper, IN 47549
UNITED STATES OF AMERICA

Agent

CPST INTELLECTUAL PROPERTY INC.
Brookfield Place, 181 Bay Street, Suite 2425,
Toronto, ONTARIO, M5J2T3

DÉTAILS DE LA MARQUE DE COMMERCE

WIXLER

Type de la marque de commerce

Mot

Produits

Classe 20

Mobilier de bureau; tables.

Revendications

Date de priorité de production: 10 août 2018, Pays ou Bureau: ÉTATS-UNIS D'AMÉRIQUE,
demande no: 88/073912 en liaison avec le même genre de produits

Numéro de la demande 1,914,507

Date de production 2018-08-13

Langue de la demande Anglais

DÉTAILS DU REQUÉRANT ET DE L'AGENT

Requérant

John D'ANGELO
55 Av d'Alsace
Candiac
QUEBEC
J5R5R7

Agent

THERRIEN COUTURE JOLI-COEUR S.E.N.C.
R.L.
2001 avenue McGill College, Bureau 900,
Montréal, QUEBEC, H3A1G1

DÉTAILS DE LA MARQUE DE COMMERCE

PIZZA & I

Type de la marque de commerce

Mot

Produits

Classe 25

(1) Tee-shirts, casquettes.

Classe 29

(2) Huiles alimentaires, huile d'olive à usage alimentaire.

Classe 30

(3) Spaghettis, vinaigre, pâtes alimentaires fraîches, pâtes alimentaires, pâtes alimentaires farcies, pâtes alimentaires préparées, nouilles, sauce à spaghettis, sauce pour pâtes alimentaires, sauce à pizza, sauce à la viande, sauce tomate, épices, pizza congelée, pizza.

Services

Classe 35

(1) Vente au détail de crème glacée.

Classe 43

(2) Restaurant; bar laitier.

Numéro de la demande 1,914,517

Date de production 2018-08-13

Langue de la demande Anglais

DÉTAILS DU REQUÉRANT

Requérant

FAIR TRADE JEWELLERY COMPANY LTD.

523 Parliament Street

Toronto

ONTARIO

M4X1P3

DÉTAILS DE LA MARQUE DE COMMERCE

PREEN

Type de la marque de commerce

Mot

Produits

Classe 14

Alliages de métaux précieux; alliages de métaux précieux; bijoux; bijoux et pierres précieuses; bagues de bijouterie; bijoux pour hommes; bijoux en métal; colliers en métal précieux; alliages de palladium; palladium et ses alliages; bijoux de perles; alliages de platine; platine et ses alliages; pierres semi-précieuses et précieuses; pierres semi-précieuses; pierres semi-précieuses.

Numéro de la demande 1,914,585

Date de production 2018-08-13

Langue de la demande Anglais

DÉTAILS DU REQUÉRANT ET DE L'AGENT

Requérant

RIEKER HOLDING AG
Stockwiesenstrasse 1
8240 Thayngen
SWITZERLAND

Agent

SMART & BIGGAR LLP
SUITE 900, 55 METCALFE STREET, P.O.
BOX 2999, STATION D, OTTAWA, ONTARIO,
K1P5Y6

DÉTAILS DE LA MARQUE DE COMMERCE

RIEKER

Type de la marque de commerce

Mot

Produits

Classe 18

(1) Cuir et similicuir; sacs, nommément sacs de transport tout usage, sacs de poignet, valises, sacs à bandoulière, sacs à provisions, sacs à dos, sacs « seau », sacs de voyage, sacs à chaussures de voyage, sacs de sport; sacs à main.

Classe 25

(2) Vêtements, nommément chemises, tee-shirts, pulls, chandails, vestes, manteaux, pantalons, chaussettes et bonneterie.

(3) Chaussures, articles chaussants, nommément bottes, bottines Chelsea, bottillons.

(4) Couvre-chefs, nommément chapeaux, casquettes, bandanas, fichus, ceinturons.

Revendications

Date de priorité de production: 28 février 2018, Pays ou Bureau: SUISSE, demande no: 00126 /2018 en liaison avec le même genre de produits

Numéro de la demande 1,914,665

Date de production 2018-08-13

Langue de la demande Anglais

DÉTAILS DU REQUÉRANT ET DE L'AGENT

Requérant

Alicia Chodkowski
440 Newlands Rd
West Vancouver
BRITISH COLUMBIA
V7T1W1

Agent

TED B. URBANEK
(URBANEK INTELLECTUAL PROPERTY
LAW), 1275 West 6th Avenue, Vancouver,
BRITISH COLUMBIA, V6H1A6

DÉTAILS DE LA MARQUE DE COMMERCE

LUX LITTLES

Type de la marque de commerce

Mot

Produits

Classe 18

(1) Sacs à main.

Classe 24

(2) Couvertures pour bébés; langes.

Classe 25

(3) Vêtements pour bébés; vêtements pour enfants.

(4) Bavoirs en tissu; chaussures.

Services

Classe 35

Vente en ligne de vêtements; vente au détail de vêtements; services de vente au détail offerts par des boutiques de vêtements.

Numéro de la demande 1,915,001

Date de production 2018-08-15

Langue de la demande Anglais

DÉTAILS DU REQUÉRANT ET DE L'AGENT

Requérant

Evergreen Consumer Brands Inc.
100 Delta Park Blvd.
Brampton
ONTARIO
L6T5E7

Agent

BORDEN LADNER GERVAIS LLP
Bay Adelaide Centre, East Tower, 22 Adelaide
St. West, TORONTO, ONTARIO, M5H4E3

DÉTAILS DE LA MARQUE DE COMMERCE

HELENE CURTIS

Type de la marque de commerce

Mot

Produits

Classe 03

Produits de soins capillaires, nommément shampooing et revitalisant, mousse capillaire, fixatif, après-shampooing; savon liquide pour le corps; lotion pour le corps; lotion à mains; savons liquides pour les mains, le visage et le corps; savons de soins du corps, lotions solaires.

Numéro de la demande 1,915,073

Date de production 2018-08-15

Langue de la demande Anglais

DÉTAILS DU REQUÉRANT

Requérant

The Goodyear Tire & Rubber Company
200 Innovation Way
Akron, OH 44316
UNITED STATES OF AMERICA

DÉTAILS DE LA MARQUE DE COMMERCE

TIRES ON YOUR TERMS

Type de la marque de commerce

Mot

Services

Classe 35

(1) Services de magasin de vente au détail de pneus de véhicules automobiles; services de magasin de vente au détail en ligne de pneus de véhicules automobiles.

Classe 37

(2) Services d'entretien et de réparation de véhicules automobiles; services mobiles d'installation de pneus de véhicules automobiles.

Revendications

Date de priorité de production: 14 août 2018, Pays ou Bureau: ÉTATS-UNIS D'AMÉRIQUE, demande no: 88078025 en liaison avec le même genre de services

Numéro de la demande 1,915,128

Date de production 2018-08-15

Langue de la demande Anglais

DÉTAILS DU REQUÉRANT

Requérant

HS Premium Storage Products Inc.
1867 Regional Road 81
St. Catharines
ONTARIO
L2R6P7

DÉTAILS DE LA MARQUE DE COMMERCE

HERB GUARD

Type de la marque de commerce

Mot

Désistement

Le droit à l'emploi exclusif du mot HERB en dehors de la marque de commerce n'est pas accordé.

Produits

Classe 21

(1) Contenants pour aliments; bocaux en verre.

Classe 22

(2) Sacs de rangement en tissu.

Numéro de la demande 1,915,130

Date de production 2018-08-15

Langue de la demande Anglais

DÉTAILS DU REQUÉRANT ET DE L'AGENT

Requérant

CS Medical, LLC
2179 East Lyon Station Road
Creedmoor, NC 27522
UNITED STATES OF AMERICA

Agent

PAULA CLANCY
(CLANCY PROFESSIONAL CORPORATION),
28 Deakin Street, Suite 201, Ottawa,
ONTARIO, K2E8B7

DÉTAILS DE LA MARQUE DE COMMERCE

TD 200

Type de la marque de commerce

Mot

Produits

Classe 10

Équipement médical, notamment appareils pour désinfecter les sondes à ultrasons.

Revendications

Date de priorité de production: 23 février 2018, Pays ou Bureau: ÉTATS-UNIS D'AMÉRIQUE,
demande no: 87/809,220 en liaison avec le même genre de produits

Numéro de la demande 1,915,137

Date de production 2018-08-15

Langue de la demande Anglais

DÉTAILS DU REQUÉRANT ET DE L'AGENT

Requérant

MAGIC LEAP, INC.
7500 W Sunrise Blvd.
Plantation, FL 33322
UNITED STATES OF AMERICA

Agent

GOWLING WLG (CANADA) LLP
SUITE 2600, 160 ELGIN STREET, OTTAWA,
ONTARIO, K1P1C3

DÉTAILS DE LA MARQUE DE COMMERCE

L.E.A.P. CONFERENCE

Type de la marque de commerce

Mot

Services

Classe 41

Services éducatifs, nommément tenue de conférences dans le domaine du développement de logiciels de réalité mixte, augmentée et virtuelle, ainsi que distribution de matériel de cours et de matériel éducatif connexe; services éducatifs, nommément élaboration, organisation et tenue de conférences et de programmes éducatifs ainsi qu'offre de cours dans le domaine du développement de logiciels de réalité mixte, augmentée et virtuelle.

Revendications

Date de priorité de production: 15 février 2018, Pays ou Bureau: ÉTATS-UNIS D'AMÉRIQUE, demande no: 87798844 en liaison avec le même genre de services

Numéro de la demande 1,915,189

Date de production 2018-08-15

Langue de la demande Anglais

DÉTAILS DU REQUÉRANT

Requérant

DANIEL MALIN
67 Walden Path SE
Calgary
ALBERTA
T2X4C4

DÉTAILS DE LA MARQUE DE COMMERCE

Type de la marque de commerce

Dessin

Représentation visuelle



Produits

Classe 25

Chapeaux; vêtements tout-aller et de sport.

Services

Classe 35

(1) Services de consultation dans les domaines de la gestion des affaires, des relations publiques et des stratégies de marketing en ligne.

Classe 41

(2) Services de mentorat personnalisé dans les domaines du maintien d'une attitude positive envers la vie, de la communication interpersonnelle, des stratégies de communication et de la gestion de l'anxiété et du stress; conférences et ateliers éducatifs dans les domaines des stratégies de marketing en ligne et de l'optimisation du référencement de sites auprès de moteurs de recherche.

Numéro de la demande 1,915,254

Date de production 2018-08-15

Langue de la demande Anglais

DÉTAILS DU REQUÉRANT ET DE L'AGENT

Requérant

CS Medical, LLC
2179 East Lyon Station Road
Creedmoor, NC 27522
UNITED STATES OF AMERICA

Agent

PAULA CLANCY
(CLANCY PROFESSIONAL CORPORATION),
28 Deakin Street, Suite 201, Ottawa,
ONTARIO, K2E8B7

DÉTAILS DE LA MARQUE DE COMMERCE

TD12

Type de la marque de commerce

Caractères standard

Produits

Classe 05

Désinfectants pour instruments médicaux.

Revendications

Date de priorité de production: 23 février 2018, Pays ou Bureau: ÉTATS-UNIS D'AMÉRIQUE,
demande no: 87/809,173 en liaison avec le même genre de produits

Numéro de la demande 1,915,255

Date de production 2018-08-16

Langue de la demande Anglais

DÉTAILS DU REQUÉRANT

Requérant

Melanie De Sousa
4344 Jenkins Crescent
Mississauga
ONTARIO
L5R1V3

DÉTAILS DE LA MARQUE DE CERTIFICATION

Type de la marque de commerce

Dessin

Représentation visuelle

The image shows the word "Kawi" written in a bold, black, cursive script. The letters are thick and fluid, with a slight slant to the right. The 'K' is particularly large and stylized, with a long, sweeping tail that extends downwards and to the left. The 'a' is rounded and connected to the 'w', which has two distinct humps. The 'i' is simple and ends with a small dot.

Standard de la marque de certification

Produits cosmétiques et produits promotionnels.

Produits

Classe 03

Cosmétiques.

Numéro de la demande 1,915,258

Date de production 2018-08-16

Langue de la demande Anglais

DÉTAILS DU REQUÉRANT ET DE L'AGENT

Requérant

MOHAMMAD IBRAHIM DAR
38 Northcote Road
London E17 7DU
UNITED KINGDOM

Agent

CLAUDETTE DAGENAIS
(DJB), 500 Boulevard Gouin E, Suite 302,
Montréal, QUEBEC, H3L3R9

DÉTAILS DE LA MARQUE DE COMMERCE

Type de la marque de commerce

Dessin

Représentation visuelle



Revendication de couleur

La couleur est revendiquée comme caractéristique de la marque de commerce. Le mot stylisé « Chicken » est rouge. La tête de poulet reliée à la lettre « C » et la ligne courbe sous la lettre « S » sont rouges. Le mot stylisé « Spot » est orange et la courbe du « S » orange va jusqu'à la lettre « e ».

Services

Classe 43

Offre d'aliments et de boissons, notamment services de restaurant.

Numéro de la demande 1,915,262

Date de production 2018-08-16

Langue de la demande Anglais

DÉTAILS DU REQUÉRANT ET DE L'AGENT

Requérant

Wintrust Financial Corporation
9700 West Higgins Road
Rosemont, IL 60018
UNITED STATES OF AMERICA

Agent

OSLER, HOSKIN & HARCOURT LLP
SUITE 1900, 340 ALBERT STREET,
OTTAWA, ONTARIO, K1R7Y6

DÉTAILS DE LA MARQUE DE COMMERCE

WINTRUST INVESTMENTS

Type de la marque de commerce

Mot

Services

Classe 36

Services de conseil en placement; offre de services financiers concernant les valeurs mobilières et d'autres instruments et produits financiers, nommément services de gestion de portefeuilles; planification fiduciaire; opérations de fiducie et comptes de gestion de fiducies.

Revendications

Date de priorité de production: 08 août 2018, Pays ou Bureau: ÉTATS-UNIS D'AMÉRIQUE, demande no: 88/070,866 en liaison avec le même genre de services

Numéro de la demande 1,915,264

Date de production 2018-08-16

Langue de la demande Anglais

DÉTAILS DU REQUÉRANT

Requérant

Fastenhaus Limited
272 Bath Street
G2 4JR
Glasgow
UNITED KINGDOM

DÉTAILS DE LA MARQUE DE COMMERCE

OTTO

Type de la marque de commerce

Mot

Produits

Classe 05

(1) Suppléments alimentaires pour la santé et le bien-être en général; sel d'Epsom; suppléments à base de plantes pour la santé et le bien-être en général; sels minéraux pour bains; suppléments alimentaires sous forme de substituts de repas en barre pour augmenter l'énergie; suppléments nutritifs pour la santé et le bien-être en général; préparations probiotiques à usage médical permettant de maintenir l'équilibre naturel de la flore intestinale; protéines en poudre servant de substitut de repas pour utilisation comme supplément alimentaire; suppléments alimentaires vitaminiques et minéraux; préparations vitaminiques sous forme de substituts de repas en boisson et en poudre; suppléments vitaminiques en comprimés hydrosolubles pour faire des boissons effervescentes.

Classe 09

(2) Didacticiels sur l'alimentation.

Classe 11

(3) Bouillottes.

Classe 21

(4) Tasses et grandes tasses; gourdes pour le sport; tasses à boire; flacons isothermes; grandes tasses de voyage; bouteilles à eau vendues vides.

Classe 29

(5) Bouillon; concentrés de bouillon; soupes en conserve; barres-collations à base de fruits séchés; soupe instantanée; soupe précuite; plats préparés composés principalement de fruits et de légumes cuits; soupes concentrées; soupes et préparations pour faire des soupes.

Classe 30

(6) Café; boissons à base de café; grains de café moulus; tisanes; tisanes; café instantané; boissons non alcoolisées à base de thé; grains de café torréfiés; sel et poivre; thé.

Classe 32

(7) Boissons composées d'un mélange de jus de fruits et de légumes; concentrés pour faire des boissons aux fruits; eau potable; eau potable enrichie de vitamines; boissons aux fruits et jus de fruits; boissons isotoniques; eaux minérales et gazeuses; poudres pour boissons effervescentes; boissons pour sportifs contenant des électrolytes; boissons à base de légumes.

Services

Classe 39

(1) Exploitation et organisation de circuits touristiques; services d'information sur les voyages et les circuits; organisation de voyages; services de guide de voyage et d'information sur le voyage.

Classe 41

(2) Services éducatifs dans le domaine de l'alimentation.

Classe 44

(3) Consultation ayant trait à l'alimentation; services de spa santé pour la santé et le bien-être du corps et de l'esprit; conseils en alimentation; services de conseil en alimentation; offre d'information dans les domaines du counseling et du traitement psychologiques; offre d'information sur les conseils en alimentation et en nutrition; offre d'information sur les suppléments alimentaires et nutritifs; services de planification et de supervision de régimes amaigrissants.

Numéro de la demande 1,915,267

Date de production 2018-08-16

Langue de la demande Anglais

DÉTAILS DU REQUÉRANT

Requérant

Fastenhaus Limited
272 Bath Street
G2 4JR
Glasgow
UNITED KINGDOM

DÉTAILS DE LA MARQUE DE COMMERCE

OTTO BUCHINGER

Type de la marque de commerce

Mot

Produits

Classe 05

(1) Suppléments alimentaires pour la santé et le bien-être en général; sel d'Epsom; suppléments à base de plantes pour la santé et le bien-être en général; sels minéraux pour bains; suppléments alimentaires sous forme de substituts de repas en barre pour augmenter l'énergie; suppléments nutritifs pour la santé et le bien-être en général; préparations probiotiques à usage médical permettant de maintenir l'équilibre naturel de la flore intestinale; protéines en poudre servant de substitut de repas pour utilisation comme supplément alimentaire; suppléments nutritifs vitaminiques et minéraux; préparations vitaminiques sous forme de substituts de repas en boisson et en poudre; suppléments vitaminiques en comprimés hydrosolubles pour faire des boissons effervescentes.

Classe 09

(2) Didacticiels sur l'alimentation.

Classe 11

(3) Bouillottes.

Classe 21

(4) Tasses et grandes tasses; gourdes pour le sport; tasses; flacons isothermes; grandes tasses de voyage; bouteilles à eau vendues vides.

Classe 29

(5) Bouillon; concentrés de bouillon; soupes en conserve; barres-collations à base de fruits séchés; soupe instantanée; soupe précuite; plats préparés composés principalement de fruits et de légumes cuits; soupes concentrées; soupes et préparations pour faire des soupes.

Classe 30

(6) Café; boissons à base de café; grains de café moulus; tisanes; tisanes; café instantané; boissons non alcoolisées à base de thé; grains de café torréfiés; sel et poivre; thé.

Classe 32

(7) Boissons composées d'un mélange de jus de fruits et de légumes; concentrés pour faire des boissons aux fruits; eau potable; eau potable enrichie de vitamines; boissons aux fruits et jus de fruits; boissons isotoniques; eaux minérales et gazeuses; poudres pour boissons effervescentes; boissons pour sportifs contenant des électrolytes; boissons à base de légumes.

Services

Classe 39

(1) Exploitation et organisation de circuits touristiques; services d'information sur les voyages et les circuits; organisation de voyages; services de guide de voyage et d'information sur le voyage.

Classe 41

(2) Services éducatifs dans le domaine de l'alimentation.

Classe 44

(3) Consultation ayant trait à l'alimentation; services de spa santé pour la santé et le bien-être du corps et de l'esprit; conseils en alimentation; services de conseil en alimentation; fourniture d'informations en matière de traitement et conseils psychologiques; offre d'information sur les conseils en alimentation et en nutrition; offre d'information sur les suppléments alimentaires et nutritifs; services de planification et de supervision de régimes amaigrissants.

Numéro de la demande 1,915,274

Date de production 2018-08-16

Langue de la demande Anglais

DÉTAILS DU REQUÉRANT ET DE L'AGENT

Requérant

CANNTAB THERAPEUTICS LIMITED
223 Riviera Dr
Markham
ONTARIO
L3R5J6

Agent

MAGYAR, BOGLE & O'HARA LLP
2842 Bloor Street West, Suite 101, Toronto,
ONTARIO, M8X1B1

DÉTAILS DE LA MARQUE DE COMMERCE

CannRXtrol

Type de la marque de commerce

Mot

Produits

Classe 05

Cannabis à usage pharmaceutique, nommément cannabis (marijuana) thérapeutique; médicaments à base de cannabis et d'extraits de cannabis en formes pharmaceutiques orales, nommément comprimés, capsules et pellicules fines.

Numéro de la demande 1,915,310

Date de production 2018-08-16

Langue de la demande Anglais

DÉTAILS DU REQUÉRANT ET DE L'AGENT

Requérant

Eljen Corporation
90 Meadow Road
Windsor, CT 06095
UNITED STATES OF AMERICA

Agent

AMY CROLL
(Origins IP), 1115 Wellington St. West, Ottawa,
ONTARIO, K1Y2Y6

DÉTAILS DE LA MARQUE DE COMMERCE

Type de la marque de commerce

Dessin

Représentation visuelle



Revendication de couleur

La couleur est revendiquée comme caractéristique de la marque de commerce. Le bleu, le noir et le blanc sont revendiqués comme caractéristiques de la marque. La marque est constituée des lettres GSF blanches au contour noir à l'intérieur d'un ovale bleu.

Produits

Classe 11

Filtres à sable en géotextile pour la filtration de l'eau.

Numéro de la demande 1,915,467

Date de production 2018-08-17

Langue de la demande Anglais

DÉTAILS DU REQUÉRANT ET DE L'AGENT

Requérant

Locus Law P.C. Inc.
114 - 310 Wall Street W
Saskatoon
SASKATCHEWAN
S7K1N7

Agent

RYAN SHEBELSKI
Locus Law, 114-310 Wall Street W, Saskatoon,
SASKATCHEWAN, S7K1N7

DÉTAILS DE LA MARQUE DE COMMERCE

Locus Law

Type de la marque de commerce

Mot

Désistement

Le droit à l'emploi exclusif du mot « Law » en dehors de la marque de commerce n'est pas accordé.

Services

Classe 45

Services juridiques.

Numéro de la demande 1,915,468

Date de production 2018-08-17

Langue de la demande Anglais

DÉTAILS DU REQUÉRANT ET DE L'AGENT

Requérant

Coatings Foreign IP Co. LLC (a Delaware
Limited Liability Company)
c/o The Corporation Trust Company
Corporation Trust Center
1209 Orange Street
Wilmington, DE 19801
UNITED STATES OF AMERICA

Agent

METHOD LAW PROFESSIONAL
CORPORATION
4211 Yonge Street, Suite 310, Toronto,
ONTARIO, M2P2A9

DÉTAILS DE LA MARQUE DE COMMERCE

AXALTA

Type de la marque de commerce

Mot

Produits

Classe 09

Logiciels pour la reconnaissance, la mesure et la sélection de couleurs pour peintures et revêtements; logiciels pour la sélection de systèmes de peinture et de revêtement pour des applications particulières de peinture et de revêtement; logiciels pour l'achat et la commande de produits de peinture et de revêtement.

Numéro de la demande 1,915,470

Date de production 2018-08-17

Langue de la demande Anglais

DÉTAILS DU REQUÉRANT ET DE L'AGENT

Requérant

Varis Mine Technology Ltd.
122 Dell Street
Unit A
Sudbury
ONTARIO
P3C2Y1

Agent

DARRYL JOSEPH BILODEAU
(DB BUSINESS LAW/TM CENTRAL), 104
ROTHESAY DRIVE, KANATA, ONTARIO,
K2L2X1

DÉTAILS DE LA MARQUE DE COMMERCE

smartsense

Type de la marque de commerce

Mot

Produits

Classe 09

Capteurs et alarmes multi-gaz commandés par microprocesseur.

Numéro de la demande 1,915,494

Date de production 2018-08-17

Langue de la demande Anglais

DÉTAILS DU REQUÉRANT ET DE L'AGENT

Requérant

Ping Zhang

PO Box 150

Bradfordwoods, PA 15015

UNITED STATES OF AMERICA

Agent

MILTONS IP/P.I.

15 Fitzgerald Rd, Suite 200, Ottawa,

ONTARIO, K2H9G1

DÉTAILS DE LA MARQUE DE COMMERCE

TechMatte

Type de la marque de commerce

Mot

Produits

Classe 09

Chargeurs de batterie pour téléphones cellulaires; stations d'accueil pour ordinateurs portatifs; stations d'accueil pour téléphones intelligents; récepteurs de système mondial de localisation; émetteurs de système mondial de localisation; supports pour téléphones mobiles; supports pour ordinateurs tablettes.

Numéro de la demande 1,915,503

Langue de la demande Anglais

Date de production 2018-08-17

DÉTAILS DU REQUÉRANT ET DE L'AGENT

Requérant

OCV INTELLECTUAL CAPITAL, LLC

One Owens Corning Parkway

Toledo, OH 43659

UNITED STATES OF AMERICA

Agent

SMART & BIGGAR LLP

1100-150 York street, TORONTO, ONTARIO,

M5H3S5

DÉTAILS DE LA MARQUE DE COMMERCE

XSTRAND

Type de la marque de commerce

Mot

Produits

Classe 17

Filaments thermoplastiques mi-ouvrés pour l'impression 3D.

Numéro de la demande 1,915,525

Date de production 2018-08-17

Langue de la demande Anglais

DÉTAILS DU REQUÉRANT ET DE L'AGENT

Requérant

Airbnb, Inc.
888 Brannan Street
San Francisco, CA 94103
UNITED STATES OF AMERICA

Agent

SMART & BIGGAR LLP
1100-150 York street, TORONTO, ONTARIO,
M5H3S5

DÉTAILS DE LA MARQUE DE COMMERCE

BEYOND BY AIRBNB

Type de la marque de commerce

Mot

Services

Classe 39

(1) Organisation et réservation de circuits touristiques et d'excursions; offre d'information et de commentaires concernant le voyage; offre d'évaluations de fournisseurs de services de voyage; services de guide de voyage et d'information sur le voyage; services d'agence de voyages, notamment réservation de moyens de transport, d'excursions, de circuits touristiques et de voyages; offre de liens vers les sites Web de tiers portant sur le transport, les excursions, les circuits touristiques et le voyage.

Classe 43

(2) Offre de services de réservation et de recherche concernant l'hébergement temporaire et les fiches descriptives d'hébergement temporaire à louer; offre d'information dans les domaines de l'hébergement temporaire et des fiches descriptives d'hébergement temporaire à louer; offre d'information de location concernant l'hébergement temporaire et les fiches descriptives d'hébergement temporaire à louer, notamment de descriptions, d'images, de critiques, d'emplacements, de commodités, de disponibilités et de tarifs.

Revendications

Date de priorité de production: 19 février 2018, Pays ou Bureau: JAMAÏQUE, demande no: 074426 en liaison avec le même genre de services

Numéro de la demande 1,915,588

Date de production 2018-08-17

Langue de la demande Français

DÉTAILS DU REQUÉRANT

Requérant

Jean Sébastien Rioux-Boire

216 Rue Paul-Mainguy

Blainville

QUÉBEC

J7C5M7

DÉTAILS DE LA MARQUE DE COMMERCE

PITY PARTY

Type de la marque de commerce

Mot

Produits

Classe 18

(1) fourre-tout

Classe 25

(2) chandails; chandails à manches longues; tee-shirts à manches longues; t-shirts

Numéro de la demande 1,915,593

Date de production 2018-08-17

Langue de la demande Anglais

DÉTAILS DU REQUÉRANT ET DE L'AGENT

Requérant

E. M. GROUP HOLDING AG
Hettlinger Straße 9
Wertingen 86637
GERMANY

Agent

RIDOUT & MAYBEE LLP
250 University Avenue, 5th Floor, Toronto,
ONTARIO, M5H3E5

DÉTAILS DE LA MARQUE DE COMMERCE

PULSIVA

Type de la marque de commerce

Mot

Produits

Classe 08

(1) Coutellerie, fourchettes et cuillères; coutellerie, fourchettes et cuillères en métal précieux.

Classe 16

(2) Papier, carton et produits faits de ces matières, nommément boîtes en papier ou en carton, marque-places en papier ou en carton, enveloppes en papier et en carton, boîtes pour factures en papier et en carton; imprimés, nommément livres dans les domaines des restaurants, du tourisme d'accueil et des services de traiteur, formulaires pour hôtels; menus imprimés; cartes des boissons imprimées; couvertures, protecteurs et pochettes de menus imprimés; nappes en papier; essuie-tout et serviettes en papier; décorations de papier, nommément guirlandes pour fêtes; articles de papeterie; adhésifs pour le bureau et la maison et pour les articles en papier; matériel d'emballage en plastique, nommément enveloppes, pellicule, sacs en plastique et films à bulles d'air; ensembles de table en papier constitués de nappes en papier, de serviettes de table en papier et de sous-bocks en papier, vendus comme un tout.

Classe 18

(3) Cuir et similicuir ainsi que produits faits de ces matières, nommément sacs à main, étuis porteclés et sacs banane; chemises de menu en cuir et en similicuir.

Classe 20

(4) Mobilier, nommément mobilier de cuisine, miroirs, cadres pour photos, chaises, bancs, tabourets, tables, armoires à ustensiles de table, chaises longues, sofas, fauteuils, bases de table, plateaux de table, panneaux diviseurs, chariots pour service d'aliments et de boissons, bureaux de restaurant, distributeurs fixes de serviettes autres qu'en métal et tableaux d'affichage; portemanteaux; supports, nommément porte-cravates, supports à serviettes, porte-bouteilles, porte-chapeaux, porte-chaussures, porte-revues, porte-valises; tableaux d'affichage; cintres en bois et en plastique; produits en bois, en roseau, en jonc, en osier, en corne, en ivoire, en baleine, en coquillage, en ambre, en nacre, en sépiolite ou en plastique, nommément boîtes; coussins de chaise, lits; matelas; oreillers; cintres en fil de fer pour vêtements; contenants en plastique à usage commercial, nommément pour l'entreposage et la distribution d'aliments en vrac.

Classe 21

(5) Ustensiles de cuisine, nommément ramasse-couverts, plateaux, passoires, moules à cuisson autres qu'en métal précieux, moules à cuisson en aluminium, moules de cuisine, cuillères à crème glacée, râpes de cuisine, bols à mélanger, cuillères à jus, cuves de rinçage, seaux de rinçage, ronds de serviette en métal précieux, ronds de serviette autres qu'en métal précieux, couteaux et rouleaux à fondant en métal précieux, poubelles, distributeurs de savon, boîtes à thé, porte-rouleaux de papier hygiénique, distributeurs d'essuie-tout autres qu'en métal et woks; contenants pour cuisines, restaurants, tourisme d'accueil et hôtels non faits ni plaqués de métaux précieux, nommément contenants pour le stockage, le transport et la présentation d'aliments et de boissons, et fontaines à boissons pour la cuisine autres qu'en métal pour les services de traiteur; casseroles; produits en verre, en porcelaine et en terre cuite pour cuisines, restaurants, tourisme d'accueil et hôtels, nommément couverts, autres qu'en métal précieux, nommément assiettes, tasses, bols, soucoupes, vaisselle, contenants, saucières, moules à gratin, pichets, terrines, gobelets, carafes à décanter, bouteilles, boîtes, poêles, burettes, burettes à huile, sucriers, sous-verres, assiettes en verre, enrobeuses, pots à crème et à sucre, batteries de cuisine, cruches autres qu'en métal précieux, verres, chopes à bière, poêles à frire, corbeilles à pain à usage domestique, beurriers, coquetiers, salières et poivrières, tasses pour se brosser les dents et porte-savons; tire-bouchons, batteurs non électriques; bougeoirs autres qu'en métal précieux, planches de bois pour cuisines, restaurants, tourisme d'accueil et hôtels, nommément planches à découper en bois; seaux; balais, brosses de nettoyage, instruments de nettoyage, nommément brosses à toilette et supports pour brosses à toilette, objets d'art en verre, en porcelaine et en terre cuite, nommément vases à fleurs, bols et boîtes; assiettes et gobelets en carton; ustensiles de service pour aliments et plateaux de service en aluminium pour cuisines, restaurants, tourisme d'accueil et hôtels, applicateurs de cire à planchers à fixer à une poignée de vadrouille; autocuiseurs non électriques; tasses jetables en carton, assiettes jetables en carton; cintres de séchage de vêtements en fil de fer; moules à glaçons en métal; distributeurs de serviettes de table en métal pour cuisines, restaurants, tourisme d'accueil et hôtels; fontaines à boissons pour la cuisine en métal pour services de traiteur; distributeurs de papier hygiénique en métal; fontaines à boissons pour la cuisine électriques; produits en plastique, nommément paniers, bols, vases à fleurs, sous-verres et petits pots.

Classe 24

(6) Tissus en coton, en polyester, en élasthanne, en molleton, en lin et en viscose et articles de tissu, nommément serviettes, serviettes de table, housses de chaise, napperons individuels, taies d'oreiller; linge de lit et de table et nappes en tissus; dessus de table en plastique et en tissu; rideaux; couvertures; édredons, couvertures; débarbouillettes en tissu, linges à vaisselle, couvre-lits, housses à matelas; rideaux de douche.

Classe 25

(7) Couvre-chefs et vêtements à usage professionnel, nommément pantalons, chemises, vestes, costumes, blazers, chandails, blouses, jupes, gilets, robes, polos, tee-shirts, cravates, cravates, noeuds papillon, foulards, ceintures, vestes d'extérieur, pantalons d'extérieur, vestes de cuisinier, pantalons de cuisinier, chemises de cuisinier, toques de cuisinier, bandanas, bas, chaussettes, bas-culottes, pantalons de cuir, robes paysannes, tabliers, combinaisons, tabliers, gants; articles chaussants à usage professionnel.

Classe 34

(8) Cendriers pour fumeurs; articles pour fumeurs; contenants pour jeter les cigares et les cigarettes, pour utilisation à l'extérieur, étuis à cigares.

Numéro de la demande 1,915,611

Date de production 2018-08-17

Langue de la demande Anglais

DÉTAILS DU REQUÉRANT ET DE L'AGENT

Requérant

Shimano Inc.
3-77 Oimatsu-cho, Sakai-ku
Sakai City
Osaka 590-8577
JAPAN

Agent

BORDEN LADNER GERVAIS LLP
World Exchange Plaza, 100 Queen Street,
Suite 1300, Ottawa, ONTARIO, K1P1J9

DÉTAILS DE LA MARQUE DE COMMERCE

Type de la marque de commerce

Dessin

Représentation visuelle



Produits

Classe 28

Articles de pêche, nommément moulinets pour la pêche.

Numéro de la demande 1,915,613

Date de production 2018-08-17

Langue de la demande Anglais

DÉTAILS DU REQUÉRANT

Requérant

Scott Ward
21831 44A Ave
Langley
BRITISH COLUMBIA
V3A8E1

DÉTAILS DE LA MARQUE DE COMMERCE

HABITSTACK

Type de la marque de commerce

Mot

Services

Classe 35

(1) Conseils et information concernant la gestion des affaires commerciales; conseils ayant trait à l'organisation et à la gestion des affaires; services de conseil en gestion des affaires; services de conseil ayant trait à la gestion des affaires; services de conseil ayant trait à la gestion des affaires et aux activités commerciales; gestion des affaires; conseils en gestion des affaires; gestion des affaires et conseils en affaires; consultation en gestion et en organisation des affaires.

Classe 41

(2) Mentorat personnalisé dans le domaine de la promotion de carrière.

Numéro de la demande 1,915,617

Date de production 2018-08-17

Langue de la demande Anglais

DÉTAILS DU REQUÉRANT ET DE L'AGENT

Requérant

Zephyr Ventilation LLC
2277 Harbor Bay Parkway
Alameda, CA 94502
UNITED STATES OF AMERICA

Agent

BROUILLETTE LEGAL INC.
1050, Côte du Beaver Hall, Bureau 1500,
MONTREAL, QUEBEC, H2Z0A5

DÉTAILS DE LA MARQUE DE COMMERCE

POWERWAVE

Type de la marque de commerce

Mot

Produits

Classe 11

Hottes de cuisinière; ventilateurs pour hottes de cuisinière.

Revendications

Date de priorité de production: 22 février 2018, Pays ou Bureau: ÉTATS-UNIS D'AMÉRIQUE, demande no: 87/807,233 en liaison avec le même genre de produits

Numéro de la demande 1,915,684

Date de production 2018-08-20

Langue de la demande Anglais

DÉTAILS DU REQUÉRANT ET DE L'AGENT

Requérant

SAMSUNG ELECTRONICS CO., LTD.
129, Samsung-Ro, Yeongtong-Gu, Suwon-Si
Gyeonggi-Do 16677
REPUBLIC OF KOREA

Agent

RIDOUT & MAYBEE LLP
250 University Avenue, 5th Floor, Toronto,
ONTARIO, M5H3E5

DÉTAILS DE LA MARQUE DE COMMERCE

MAGICHESTRA

Type de la marque de commerce

Mot

Produits

Classe 09

Logiciels de jeux informatiques; logiciels de jeux informatiques pour téléphones mobiles et cellulaires; logiciels de jeux informatiques téléchargeables; logiciels de divertissement interactifs téléchargeables pour jouer à des jeux informatiques; logiciels de jeux pour appareils mobiles téléchargeables; logiciels de jeux électroniques; logiciels de jeux électroniques pour téléphones mobiles; logiciels de jeux électroniques pour appareils sans fil; programmes de jeux informatiques interactifs; logiciels de jeux informatiques enregistrés; logiciels de jeux de réalité virtuelle.

Services

Classe 42

Développement de logiciels de jeux; conception de logiciels de jeux informatiques; développement de logiciels de jeux informatiques; programmation de logiciels de jeux informatiques; conception et développement de logiciels de jeux informatiques et de logiciels de réalité virtuelle; développement de logiciels de jeux vidéo; conception de logiciels de jeux vidéo; location de logiciels de jeux informatiques; conception et développement de logiciels de réalité virtuelle; développement de logiciels de jeux de réalité virtuelle; maintenance de logiciels de jeux informatiques.

Numéro de la demande 1,915,702

Date de production 2018-08-20

Langue de la demande Anglais

DÉTAILS DU REQUÉRANT ET DE L'AGENT

Requérant

Vitech Systems Sub LLC
401 Park Avenue South, 12th Floor
New York, NY 10016
UNITED STATES OF AMERICA

Agent

GOWLING WLG (CANADA) LLP
SUITE 1600, 1 FIRST CANADIAN PLACE, 100
KING STREET WEST, TORONTO, ONTARIO,
M5X1G5

DÉTAILS DE LA MARQUE DE COMMERCE

V3LOCITY

Type de la marque de commerce

Mot

Produits

Classe 09

Logiciels pour l'administration de régimes de retraite, de placement, d'assurance, de soins médicaux et d'avantages sociaux; logiciels pour l'amélioration de processus d'administration de régimes de retraite, de placement, d'assurance, de soins médicaux et d'avantages sociaux.

Services

Classe 42

Conception, développement, implémentation, personnalisation, configuration, administration et essai de logiciels pour des tiers; services d'intégration de systèmes informatiques; services infonuagiques offrant des logiciels pour l'administration de régimes de retraite, de placement, d'assurance, de soins médicaux et d'avantages sociaux; hébergement de logiciels pour des tiers; services de consultation technique dans les domaines des solutions infonuagiques publiques et privées ainsi que de l'évaluation et de l'implémentation de technologies et de services logiciels sur Internet; services de logiciels-services (SaaS), notamment hébergement de logiciels destinés à des tiers pour l'utilisation de bases de données servant à l'administration de régimes de retraite, de placement, d'assurance, de soins médicaux et d'avantages sociaux.

Revendications

Date de priorité de production: 20 février 2018, Pays ou Bureau: ÉTATS-UNIS D'AMÉRIQUE, demande no: 87/804,326 en liaison avec le même genre de services; 20 février 2018, Pays ou Bureau: ÉTATS-UNIS D'AMÉRIQUE, demande no: 87/804,312 en liaison avec le même genre de produits

Numéro de la demande 1,915,703

Langue de la demande Anglais

Date de production 2018-08-20

DÉTAILS DU REQUÉRANT

Requérant

Kevin Rasuli
7 Bracken Crt
Gloucester
ONTARIO
K1J8N5

DÉTAILS DE LA MARQUE DE COMMERCE

CLUBHAUS

Type de la marque de commerce

Mot

Services

Classe 43

Services d'hébergement hôtelier; hôtels.

Numéro de la demande 1,915,727

Date de production 2018-08-20

Langue de la demande Anglais

DÉTAILS DU REQUÉRANT ET DE L'AGENT

Requérant

Portalarium, Inc.
3410 Far West Blvd., Ste 275
Austin, TX 78731
UNITED STATES OF AMERICA

Agent

JENSEN IP
103 - 2150 Thurston Drive, Ottawa, ONTARIO,
K1G5T9

DÉTAILS DE LA MARQUE DE COMMERCE

SHROUD OF THE AVATAR

Type de la marque de commerce

Mot

Produits

Classe 09

(1) Logiciels de jeux informatiques, programmes de jeux informatiques, logiciels de jeux informatiques téléchargeables d'un réseau informatique mondial; films et DVD téléchargeables de dessins animés.

Classe 16

(2) Articles en papier, nommément livres de bandes dessinées, guides de stratégie pour programmes informatiques de divertissement et affiches; calendriers; feuillets d'instruction, manuels pour jeux informatiques, affiches publicitaires en papier ou en carton.

Classe 25

(3) Vêtements, nommément chapeaux, casquettes, chemises de golf, tee-shirts, chandails et vestes.

Classe 28

(4) Jouets, nommément figurines d'action jouets et accessoires pour figurines d'action.

Services

Classe 35

(1) Services de commerce électronique, nommément offre de services de magasin de vente au détail en ligne et de vente par correspondance de jeux informatiques, de musique, de vêtements, de livres, de films, de DVD, de tapis de souris, de jouets, de jeux, de disques compacts et de CD-ROM.

Classe 41

(2) Services de divertissement, à savoir jeu interactif en ligne offert par un réseau informatique mondial; services de divertissement, nommément offre d'émissions continues, d'éléments, de films et d'émissions de dessins animés distribués à la télévision, à la radio, par satellite et par Internet; production et distribution de films.

Revendications

Date de priorité de production: 21 février 2018, Pays ou Bureau: ÉTATS-UNIS D'AMÉRIQUE,
demande no: 87/805,808 en liaison avec le même genre de produits et en liaison avec le même
genre de services

Numéro de la demande 1,915,731

Date de production 2018-08-20

Langue de la demande Anglais

DÉTAILS DU REQUÉRANT ET DE L'AGENT

Requérant

JAM CITY, INC.
3525 Eastham Drive
Culver City, CA 90232
UNITED STATES OF AMERICA

Agent

SMART & BIGGAR LLP
1100-150 York street, TORONTO, ONTARIO,
M5H3S5

DÉTAILS DE LA MARQUE DE COMMERCE

WILD THINGS: ANIMAL ADVENTURE

Type de la marque de commerce

Mot

Produits

Classe 09

Logiciels de jeux informatiques; logiciels de jeux informatiques téléchargeables; logiciels de jeux informatiques pour téléphones mobiles et cellulaires.

Services

Classe 41

Offre de jeux informatiques en ligne; offre de jeux informatiques en ligne sur des sites Web de médias sociaux.

Revendications

Date de priorité de production: 21 février 2018, Pays ou Bureau: ÉTATS-UNIS D'AMÉRIQUE, demande no: 87/806,235 en liaison avec le même genre de produits et en liaison avec le même genre de services

Numéro de la demande 1,915,736

Date de production 2018-08-20

Langue de la demande Anglais

DÉTAILS DU REQUÉRANT ET DE L'AGENT

Requérant

Roto Frank Fenster- und Türtechnologie GmbH
Wilhelm-Frank-Platz 1
D-70771 Leinfelden-Echterdingen
GERMANY

Agent

SMART & BIGGAR IP AGENCY CO.
SUITE 900, 55 METCALFE STREET, P.O.
BOX 2999, STATION D, OTTAWA, ONTARIO,
K1P5Y6

DÉTAILS DE LA MARQUE DE COMMERCE

Type de la marque de commerce

Dessin

Représentation visuelle



Produits

Classe 06

(1) Garnitures en métal pour fenêtres et portes, nommément plaques de charnière, charnières, supports d'angle, tiges d'espagnolette, guides d'angle, rosettes, plaques et caches de revêtement; boulons en métal et gâches en métal pour le verrouillage de fenêtres et de portes; poignées de porte et de fenêtre en métal; entretoises en métal pour châssis de fenêtre et châssis de porte; dispositifs de verrouillage manuels en métal pour fenêtres et portes; dispositifs de verrouillage à cylindre et à poignée en métal pour fenêtres et portes; dispositifs de transfert de force en métal pour l'ouverture et la fermeture de fenêtres et de portes, nommément raccords, mécanismes de coin, bras d'immobilisation, supports de type ciseau, engrenages mécaniques, connecteurs et bielles d'entraînement.

(2) Matériaux de construction en métal, nommément profilés en métal; sections de toit et châssis de revêtement préfabriqués en métal; fenêtres en métal, nommément fenêtres de façade, fenêtres de jardin d'hiver, fenêtres de toit, fenêtres à installer sur des surfaces inclinées, fenêtres de loft résidentiel; fenêtres en métal pour la rénovation; fenêtres coulissantes en métal; portes (non conçues pour les véhicules) en métal, nommément portes coulissantes, portes coupe-feu; barrières en métal; pièces des fenêtres, des portes et des barrières susmentionnées, nommément cadres en métal et battants de fenêtre, de porte et de barrière en métal; volets pliants en métal pour fenêtres et portes; volets roulants en métal pour fenêtres et portes; pièces des volets roulants susmentionnés, nommément structures de volet roulant en métal, glissières de volet roulant en métal, lattes de volet roulant en métal; stores à enroulement et jalousies en métal, moustiquaires en métal; escaliers en métal; escaliers en colimaçon en métal; échelles escamotables en métal; pièces des escaliers et des échelles susmentionnés, nommément balustrades d'escalier en métal, couvre-marches en métal, limons en métal; accessoires en métal pour escaliers; couvercles en

métal pour ouvertures de plafond pour échelles; accessoires en métal pour volets pliants, stores à enroulement, stores vénitiens et volets roulants; boutons de fenêtre et de porte en métal; ferme-fenêtres et ferme-portes non électriques en métal; dispositifs de verrouillage manuels en métal pour fenêtres et portes, nommément serrures à cadre tubulaire et serrures à mortaiser; serrures automatiques non électriques en métal pour fenêtres et portes; barillets de serrure en métal; tiges en métal pour la commande manuelle de stores à enroulement; garde-fous en métal pour la construction, parements muraux en métal, grilles et écrans en métal pour la protection contre les incendies, échelles en métal, échafaudages en métal, passerelles en métal, grilles de sécurité en métal, cloisons en métal; panneaux en métal utilisés sur des bâtiments pour préserver l'intimité.

Classe 17

(3) Bandes d'étanchéité, rubans d'étanchéité, profilés d'étanchéité non métalliques, membranes d'étanchéité, composés d'étanchéité, tous pour utilisation avec des fenêtres, des portes et des éléments constitutifs de bâtiments, nommément des barrières, des escaliers, des volets d'aération, des volets à charnière pour fenêtres et portes, des volets roulants pour fenêtres et portes, des stores à enroulement pour fenêtres et portes, des jalousies pour fenêtres et portes, des moustiquaires pour fenêtres et portes, des stores vénitiens pour fenêtres et portes; mousse de polyuréthane pour l'emballage, mousse moulée et copeaux de plastique pour l'emballage, films plastiques pour l'emballage, tous pour fenêtres, portes et éléments constitutifs pour bâtiments, nommément barrières, escaliers, volets d'aération, volets à charnière pour fenêtres et portes, volets roulants pour fenêtres et portes, stores à enroulement pour fenêtres et portes, jalousies pour fenêtres et portes, moustiquaires pour fenêtres et portes, stores vénitiens pour fenêtres et portes; bandes isolantes, pellicules isolantes, articles en molleton isolants, tissus isolants, feuilles isolantes, tapis isolants, mousse isolante, laine de roche pour l'isolation, laine de verre pour l'isolation, laine minérale pour l'isolation, verre en polystyrène pour l'isolation, fibres minérales pour l'isolation, tous pour fenêtres, portes et éléments constitutifs pour bâtiments, nommément barrières, escaliers, volets d'aération, volets à charnière pour fenêtres et portes, volets roulants pour fenêtres et portes, stores à enroulement pour fenêtres et portes, jalousies pour fenêtres et portes, moustiquaires pour fenêtres et portes, stores vénitiens pour fenêtres et portes.

Classe 19

(4) Matériaux de construction non métalliques, nommément profilés en bois d'oeuvre et profilés en plastique; verre pour la construction, nommément verre isolant pour la construction, panneaux de verre isolant, verre à vitre, verre de construction pour façades, verre de sécurité trempé et verre de sécurité feuilleté; puits de lumière en verre; panneaux de protection contre le feu, les rayonnements, la lumière, le bruit et la chaleur en verre pour la construction; sections de toit et châssis de revêtement préfabriqués non métalliques; fenêtres non métalliques, nommément fenêtres de façade, fenêtres de jardin d'hiver, fenêtres de toit et fenêtres à installer sur des surfaces inclinées, fenêtres de loft résidentiel; fenêtres non métalliques pour la rénovation; fenêtres coulissantes non métalliques, portes non métalliques (non conçues pour les véhicules), nommément portes coulissantes; barrières non métalliques; pièces pour les fenêtres, les portes et les barrières susmentionnées, nommément cadres non métalliques et battants de fenêtre, de porte et de barrière non métalliques; volets pliants non métalliques pour fenêtres et portes; volets roulants d'extérieur pour fenêtres et portes, autres qu'en métal et autres qu'en tissu; pièces pour les volets roulants susmentionnés, nommément structures de volet roulant non métalliques, glissières de volet roulant non métalliques et lattes non métalliques pour volets roulants d'extérieur; volets roulants et jalousies d'extérieur, autres qu'en métal et autres qu'en tissu, moustiquaires non métalliques; escaliers non métalliques, escaliers en colimaçon et escaliers de loft; pièces pour les escaliers susmentionnés, nommément balustrades d'escalier non métalliques, couvre-marches non métalliques et limons d'escalier non métalliques; couvercles non métalliques

pour ouvertures de plafond pour échelles; garde-fous non métalliques pour la construction, échafaudages non métalliques, passerelles non métalliques, grilles de sécurité non métalliques, cloisons non métalliques, panneaux non métalliques utilisés sur des bâtiments pour préserver l'intimité.

Classe 20

(5) Garnitures en plastique pour volets pliants, stores à enroulement, stores vénitiens et volets roulants; accessoires en plastique pour fenêtres et portes, nommément plaques de charnière, charnières, supports d'angle, tiges d'espagnolette, guides d'angle, rosettes, plaques et caches de revêtement; boulons en plastique et gâches en plastique pour le verrouillage de fenêtres et de portes; poignées de porte et de fenêtre en plastique; boutons de porte et de fenêtre non métalliques; entretoises en plastique pour châssis de fenêtre et châssis de porte; dispositifs de verrouillage manuels en plastique pour fenêtres et portes; dispositifs de verrouillage à cylindre et à poignée en plastique pour fenêtres et portes; serrures automatiques en plastique pour fenêtres et portes; barillets de serrure en plastique; dispositifs de transfert de force non métalliques pour l'ouverture et la fermeture de fenêtres et de portes, nommément raccords, mécanismes de coin, bras d'immobilisation, supports de type ciseaux, engrenages mécaniques, connecteurs et bielles d'entraînement; échelles non métalliques; stores d'intérieur pour fenêtres en tissu.

Services

Classe 38

Services de fournisseur en ligne, nommément offre d'accès à de l'information et à d'autres données concernant la conception, l'installation, le fonctionnement et l'établissement des prix de fenêtres, de portes et d'accessoires pour fenêtres et portes, notamment à des supports d'enseignement et d'apprentissage et à des modules d'apprentissage multimédias, sur des réseaux informatiques et sur Internet concernant la conception, l'installation, l'exploitation et l'établissement des prix de fenêtres, de portes et d'accessoires pour fenêtres et portes; services de fournisseur en ligne, nommément communication d'information et d'autres données concernant la conception, l'installation, l'exploitation et l'établissement des prix de fenêtres, de portes et d'accessoires pour fenêtres et portes, notamment de supports d'enseignement et d'apprentissage et de modules d'apprentissage multimédias, sur des réseaux informatiques et sur Internet concernant la conception, l'installation, l'exploitation et l'établissement des prix de fenêtres, de portes et d'accessoires pour fenêtres et portes; offre de temps d'accès à de l'information sur des réseaux informatiques concernant la conception, l'installation, l'exploitation et l'établissement des prix de fenêtres, de portes et d'accessoires pour fenêtres et portes; offre d'accès à des forums interactifs sur Internet; offre de bavardoirs sur Internet; offre d'accès à un site Web offrant des marchés de fenêtres, de portes et d'accessoires pour fenêtres et portes; transmission de présentations visuelles ayant trait aux fenêtres, aux portes et aux accessoires pour fenêtres et portes par ordinateur et à la télévision; diffusion d'émissions de télévision et de radio, également par câble.

Numéro de la demande 1,915,754

Date de production 2018-08-20

Langue de la demande Anglais

DÉTAILS DU REQUÉRANT ET DE L'AGENT

Requérant

This Bar Saves Lives LLC
12211 W Washington Blvd, Suite 102
Los Angeles, CA 90066
UNITED STATES OF AMERICA

Agent

MILTONS IP/P.I.
15 Fitzgerald Rd, Suite 200, Ottawa,
ONTARIO, K2H9G1

DÉTAILS DE LA MARQUE DE COMMERCE

THIS BAR SAVES LIVES

Type de la marque de commerce

Mot

Produits

Classe 30

Barres musli, barres-collations à base de musli, grignotines à base de musli, barres de céréales, barres-collations à base de céréales, grignotines à base de céréales.

Numéro de la demande 1,915,756

Date de production 2018-08-20

Langue de la demande Anglais

DÉTAILS DU REQUÉRANT ET DE L'AGENT

Requérant

2149823 Alberta Ltd.
Suite 2210
8561-8 A Avenue SW
Calgary
ALBERTA
T3H0V5

Agent

NORTON ROSE FULBRIGHT CANADA LLP/S.
E.N.C.R.L.,S.R.L.
3700 CANTERRA TOWER, 400 - THIRD
AVENUE S.W., CALGARY, ALBERTA, T2P4H2

DÉTAILS DE LA MARQUE DE COMMERCE

Type de la marque de commerce

Dessin

Représentation visuelle



Services

Classe 35

(1) Vente au détail de placage de pierre naturelle; vente au détail de pierres d'aménagement paysager.

(2) Vente au détail de panneaux en pierre; vente au détail de carreaux en pierre; vente au détail de pierre pleine épaisseur, nommément de pierre de construction d'une épaisseur de plus de deux pouces.

Numéro de la demande 1,915,764

Date de production 2018-08-20

Langue de la demande Anglais

DÉTAILS DU REQUÉRANT ET DE L'AGENT

Requérant

Mahindra Vehicle Sales & Service, Inc.
1055 W. Square Lake Road
Troy, MI 48098
UNITED STATES OF AMERICA

Agent

DICKINSON WRIGHT LLP
199 Bay Street, Suite 2200, P.O. Box 447,
Commerce Court : Postal Station, Toronto,
ONTARIO, M5L1G4

DÉTAILS DE LA MARQUE DE COMMERCE

ROXIT

Type de la marque de commerce

Mot

Produits

Classe 09

Logiciels pour la gestion de bases de données; logiciels de gestion de bases de données pour la vente de véhicules.

Revendications

Date de priorité de production: 15 mars 2018, Pays ou Bureau: ÉTATS-UNIS D'AMÉRIQUE, demande no: 87835415 en liaison avec le même genre de produits

Numéro de la demande 1,915,813

Date de production 2018-08-20

Langue de la demande Anglais

DÉTAILS DU REQUÉRANT

Requérant

SHENZHEN SEN HAI CHUANG FU
TECHNOLOGY Ltd.
5B-1202 QIAO XIAN GONG GUAN
QIAO XIAN RD
SHENZHEN
CHINA

DÉTAILS DE LA MARQUE DE COMMERCE

SENHAI

Type de la marque de commerce

Mot

Produits

Classe 06

(1) Crochets à serviettes en métal.

Classe 08

(2) Couteaux, fourchettes et cuillères.

Classe 09

(3) Haut-parleurs; connecteurs de câble audio-vidéo; câbles audio-vidéo; étuis pour caméscopes; étuis pour caméras vidéo; câbles d'ordinateur; souris d'ordinateur; tapis de souris; haut-parleurs d'ordinateur; câbles de raccordement électriques; câbles de données; câbles de microphone; étuis de protection pour téléphones cellulaires; étuis de protection pour téléphones cellulaires; étuis de protection pour lecteurs de livres électroniques; étuis de protection pour lecteurs de livres électroniques; étuis de protection pour téléphones mobiles; étuis de protection pour assistants numériques personnels; étuis de protection pour ordinateurs tablettes; housses de protection pour lecteurs de livres électroniques; housses de protection pour lecteurs de livres électroniques; habillages de protection pour téléphones intelligents; haut-parleurs pour ordinateurs; sifflets pour le sport; sifflets de sport; câbles USB; souris d'ordinateur sans fil.

Classe 20

(4) Crochets à rideaux; crochets de rideau de douche.

Classe 21

(5) Brosses pour le nettoyage de réservoirs et de contenants; brosses de nettoyage; moules à gâteau; moules de cuisine; moules de cuisine; moules à glaçons; brosses à récurer pour la cuisine; moules à pâtisserie; brosses à toilette.

(6) Pailles pour boissons; pailles pour boire.

Numéro de la demande 1,915,824

Date de production 2018-08-20

Langue de la demande Anglais

DÉTAILS DU REQUÉRANT

Requérant

Ameet Khabra Marketing Inc.
151 Edwards Drive SW, 402
Edmonton
ALBERTA
T6X1N5

DÉTAILS DE LA MARQUE DE COMMERCE

Hop Skip Media

Type de la marque de commerce

Mot

Services

Classe 35

Agences de publicité; services d'agence de publicité; consultation en publicité et en gestion des affaires; publicité sur Internet pour des tiers; publicité en ligne pour des tiers par un réseau de télématique. .

Numéro de la demande 1,915,825

Date de production 2018-08-20

Langue de la demande Anglais

DÉTAILS DU REQUÉRANT ET DE L'AGENT

Requérant

Mattel, Inc.
333 Continental Boulevard
El Segundo, CA 90245
UNITED STATES OF AMERICA

Agent

CASSELS BROCK & BLACKWELL LLP
SCOTIA PLAZA, SUITE 2100, 40 KING
STREET WEST, TORONTO, ONTARIO,
M5H3C2

DÉTAILS DE LA MARQUE DE COMMERCE

CODE 'N LEARN KINDERBOT

Type de la marque de commerce

Mot

Produits

Classe 28

Jouets d'apprentissage électroniques, jouets multiactivités pour enfants; robot jouet.

Numéro de la demande 1,915,833

Date de production 2018-08-20

Langue de la demande Anglais

DÉTAILS DU REQUÉRANT ET DE L'AGENT

Requérant

Weight Watchers International, Inc.
675 Avenue of the Americas
6th Floor
New York, NY 10010
UNITED STATES OF AMERICA

Agent

OSLER, HOSKIN & HARCOURT LLP
SUITE 6200, P.O. BOX 50, 1 FIRST
CANADIAN PLACE, TORONTO, ONTARIO,
M5X1B8

DÉTAILS DE LA MARQUE DE COMMERCE

Type de la marque de commerce

Dessin

Représentation visuelle



Produits

Classe 07

(1) Mélangeurs d'aliments électriques et centrifugeuses électriques.

Classe 11

(2) Friteuses à air chaud, cuiseurs à vapeur électriques, cuiseurs à oeufs électriques, grils électriques, mijoteuses électriques et autocuiseurs électriques.

Revendications

Date de priorité de production: 02 mars 2018, Pays ou Bureau: JAMAÏQUE, demande no: 74,522 en liaison avec le même genre de produits

Numéro de la demande 1,915,894

Date de production 2018-08-21

Langue de la demande Anglais

DÉTAILS DU REQUÉRANT ET DE L'AGENT

Requérant

THE CABIN DEPOT LTD.
2441 Route 102
Lincoln
NEW BRUNSWICK
E3B7E7

Agent

MICHAEL MELVIN
(McINNES COOPER), Barker House, suite
600, 570 Queen Street, PO Box 610,
Fredericton, NEW BRUNSWICK, E3B5A6

DÉTAILS DE LA MARQUE DE COMMERCE

KEDRON

Type de la marque de commerce

Mot

Produits

Classe 09

(1) Accumulateurs électriques.

Classe 11

(2) Ampoules à DEL.

Numéro de la demande 1,915,904

Date de production 2018-08-21

Langue de la demande Anglais

DÉTAILS DU REQUÉRANT ET DE L'AGENT

Requérant

Washing Systems, LLC
167 Commerce Drive
Loveland, OH 45140
UNITED STATES OF AMERICA

Agent

GEOFFREY J. NORTH
(anticIPate Law), 4 Ironside Court, Ottawa,
ONTARIO, K2K3H6

DÉTAILS DE LA MARQUE DE COMMERCE

TRUpath

Type de la marque de commerce

Mot

Services

Classe 37

Offre de services de lessive.

Revendications

Date de priorité de production: 23 février 2018, Pays ou Bureau: ÉTATS-UNIS D'AMÉRIQUE,
demande no: 87808168 en liaison avec le même genre de services

Numéro de la demande 1,915,906

Date de production 2018-08-21

Langue de la demande Anglais

DÉTAILS DU REQUÉRANT ET DE L'AGENT

Requérant

Washing Systems, LLC
167 Commerce Drive
Loveland, OH 45140
UNITED STATES OF AMERICA

Agent

GEOFFREY J. NORTH
(anticIPate Law), 4 Ironside Court, Ottawa,
ONTARIO, K2K3H6

DÉTAILS DE LA MARQUE DE COMMERCE

Enlite

Type de la marque de commerce

Mot

Produits

Classe 01

Préparations d'enzymes pour l'industrie des détergents.

Revendications

Date de priorité de production: 21 février 2018, Pays ou Bureau: ÉTATS-UNIS D'AMÉRIQUE,
demande no: 87804758 en liaison avec le même genre de produits

Numéro de la demande 1,915,909

Date de production 2018-08-21

Langue de la demande Anglais

DÉTAILS DU REQUÉRANT ET DE L'AGENT

Requérant

Washing Systems, LLC
167 Commerce Drive
Loveland, OH 45140
UNITED STATES OF AMERICA

Agent

GEOFFREY J. NORTH
(anticIPate Law), 4 Ironside Court, Ottawa,
ONTARIO, K2K3H6

DÉTAILS DE LA MARQUE DE COMMERCE

Motion

Type de la marque de commerce

Mot

Produits

Classe 03

Savon à lessive.

Revendications

Date de priorité de production: 21 février 2018, Pays ou Bureau: ÉTATS-UNIS D'AMÉRIQUE,
demande no: 87804770 en liaison avec le même genre de produits

Numéro de la demande 1,916,015

Date de production 2018-08-21

Langue de la demande Anglais

DÉTAILS DU REQUÉRANT ET DE L'AGENT

Requérant

Sompo International Holdings Ltd.
Waterloo House
100 Pitts Bay Road
Pembroke HM08
BERMUDA

Agent

GOWLING WLG (CANADA) LLP
SUITE 1600, 1 FIRST CANADIAN PLACE, 100
KING STREET WEST, TORONTO, ONTARIO,
M5X1G5

DÉTAILS DE LA MARQUE DE COMMERCE

REVENUELOCK

Type de la marque de commerce

Mot

Services

Classe 35

(1) Gestion du risque d'entreprise; consultation en gestion du risque d'entreprise.

Classe 36

(2) Gestion des risques financiers; consultation en gestion des risques financiers; services de réassurance; services d'assurance, nommément services d'assurance de dommages; opérations sur instruments financiers, nommément opérations sur dérivés dans le domaine de la météo.

Revendications

Date de priorité de production: 28 février 2018, Pays ou Bureau: ÉTATS-UNIS D'AMÉRIQUE, demande no: 87813906 en liaison avec le même genre de services

Numéro de la demande 1,916,019

Date de production 2018-08-21

Langue de la demande Anglais

DÉTAILS DU REQUÉRANT ET DE L'AGENT

Requérant

David Briggs Enterprises, Inc.
1115 N. Causeway Blvd., Suite 200
Mandeville, LA 70471
UNITED STATES OF AMERICA

Agent

BERESKIN & PARR LLP/S.E.N.C.R.L., S.R.L.
SCOTIA PLAZA, 40 KING STREET WEST,
40th FLOOR, TORONTO, ONTARIO, M5H3Y2

DÉTAILS DE LA MARQUE DE COMMERCE

FAT TUESDAY

Type de la marque de commerce

Mot

Services

Classe 43

Services de bar et de restaurant.

Numéro de la demande 1,916,029

Date de production 2018-08-21

Langue de la demande Anglais

DÉTAILS DU REQUÉRANT ET DE L'AGENT

Requérant

Deutsche Steinzeug Cremer & Breuer AG
Servaisstr. 9
53347 Alfter
GERMANY

Agent

ROBIC
630, boul. René-Lévesque Ouest, 20e étage,
Montréal, QUEBEC, H3B1S6

DÉTAILS DE LA MARQUE DE COMMERCE

KeraYou

Type de la marque de commerce

Mot

Produits

Classe 06

Panneaux de construction en métal; brides en métal, charnières en métal, poutres en métal, poutres porteuses en métal, boulons en métal, poutres en métal, cornières en métal; supports d'écartement en métal; rivets, clameaux et clous en métal; rails en acier, supports de plafond en métal, barreaux de garde-fous en métal, supports en métal pour la construction et l'assemblage de terrasses, pièces d'espacement en métal, charpentes d'acier pour la construction, revêtements muraux en métal pour la construction, revêtements en métal pour la construction; carrelages en métal; parements muraux en métal.

Numéro de la demande 1,916,035

Date de production 2018-08-21

Langue de la demande Anglais

DÉTAILS DU REQUÉRANT ET DE L'AGENT

Requérant

Princess Cruise Lines, Ltd.
24305 Town Center Drive
Santa Clarita, CA 91355
UNITED STATES OF AMERICA

Agent

DEETH WILLIAMS WALL LLP
150 YORK STREET, SUITE 400, TORONTO,
ONTARIO, M5H3S5

DÉTAILS DE LA MARQUE DE COMMERCE

ENCHANTED PRINCESS

Type de la marque de commerce

Mot

Services

Classe 39

Services de paquebots de croisière; services d'organisation de voyages et de circuits touristiques.

Revendications

Date de priorité de production: 20 août 2018, Pays ou Bureau: ÉTATS-UNIS D'AMÉRIQUE,
demande no: 88084376 en liaison avec le même genre de services

Numéro de la demande 1,916,036

Date de production 2018-08-21

Langue de la demande Anglais

DÉTAILS DU REQUÉRANT ET DE L'AGENT

Requérant

MARY KAY INC.
16251 Dallas Parkway
Addison, TX 75001
UNITED STATES OF AMERICA

Agent

DEETH WILLIAMS WALL LLP
150 YORK STREET, SUITE 400, TORONTO,
ONTARIO, M5H3S5

DÉTAILS DE LA MARQUE DE COMMERCE

MK POWER POTION

Type de la marque de commerce

Mot

Produits

Classe 03

Cosmétiques; cosmétiques vendus comme éléments constitutifs de produits de soins de la peau non médicamenteux; crème contour des yeux; hydratants pour le visage; produits de soins de la peau non médicamenteux; articles de toilette non médicamenteux, nommément gel douche, savon pour le corps, savon liquide pour le corps, savon à raser et crème douche; crèmes pour la peau.

Revendications

Date de priorité de production: 02 août 2018, Pays ou Bureau: ÉTATS-UNIS D'AMÉRIQUE, demande no: 88064265 en liaison avec le même genre de produits

Numéro de la demande 1,916,121

Date de production 2018-08-21

Langue de la demande Anglais

DÉTAILS DU REQUÉRANT

Requérant

Avneet Shelley Sarin
4 Pierce Crt
Midhurst
ONTARIO
L9X0J4

DÉTAILS DE LA MARQUE DE COMMERCE

Your path home

Type de la marque de commerce

Mot

Services

Classe 35

(1) Services de gestion de la vente de biens immobiliers.

Classe 36

(2) Acquisition de biens immobiliers pour des tiers; évaluations foncières ad valorem; évaluation foncière; évaluation de réclamations d'assurance immobilière; organisation de baux et de contrats de location de biens immobiliers; évaluation et gestion de biens immobiliers; planification successorale; gestion de fiducies successorales; planification de fiducies successorales; évaluation de biens immobiliers; évaluation financière de biens personnels et immobiliers; location immobilière; location à bail de biens immobiliers; courtage de devises en ligne et en temps réel; agences immobilières; services d'agence immobilière; évaluation foncière; évaluation de biens immobiliers; évaluations foncières; courtage immobilier; courtiers immobiliers; consultation en immobilier; consultation concernant l'immobilier; placement en biens immobiliers; services de placement en biens immobiliers; gestion immobilière; services de gestion immobilière; syndication en immobilier; multipropriété immobilière; services d'évaluation immobilière; location de biens immobiliers; évaluations dans le secteur immobilier. .

Classe 37

(3) Promotion immobilière.

Classe 41

(4) Organisation et tenue de conférences sur l'immobilier; ateliers et conférences dans le domaine de la planification testamentaire et successorale.

Classe 45

(5) Recherche juridique ayant trait aux transactions immobilières.

Numéro de la demande 1,916,123

Date de production 2018-08-21

Langue de la demande Anglais

DÉTAILS DU REQUÉRANT

Requérant

Rite Brands Corp.
2601 Wyandotte St E
Windsor
ONTARIO
N8Y0A5

DÉTAILS DE LA MARQUE DE COMMERCE

Type de la marque de commerce

Dessin

Représentation visuelle

The logo for NITERITE is displayed in a bold, italicized, black sans-serif font. The word "NITERITE" is written in all caps. A small white icon of a hand with fingers spread is positioned above the letter 'I'.

Produits

Classe 21

Gants pour travaux ménagers; gants en latex; gants en plastique pour travaux ménagers; gants en caoutchouc pour travaux ménagers.

Numéro de la demande 1,916,130

Date de production 2018-08-22

Langue de la demande Anglais

DÉTAILS DU REQUÉRANT ET DE L'AGENT

Requérant

Shenzhen YUNMAI Technology Co., Ltd.
Room 2201, Building B, Yangguang Kechuang
Center, No. 1024 Nanxin Road
Nanshan Street
518054
Nanshan District, Shenzhen
CHINA

Agent

WITMART INC.
34 King Street East, Suite 500, Toronto,
ONTARIO, M5C2X8

DÉTAILS DE LA MARQUE DE COMMERCE

Type de la marque de commerce

Dessin

Représentation visuelle



Produits

Classe 09

Balances électroniques à usage personnel; ponts-bascules; balances électroniques de cuisine; pèse-personnes avec analyseurs de masse corporelle; pèse-personnes de salle de bain; montres intelligentes; instruments géodésiques; balances à usage médical; pèse-bébés; moniteurs d'activité vestimentaires.

Numéro de la demande 1,916,137

Date de production 2018-08-22

Langue de la demande Anglais

DÉTAILS DU REQUÉRANT

Requérant

DENBA CO.,Ltd
CHIYODA-KU,KANDANISHIKICHO
3-15-6 MEITETSUFUDOUSAN
TAKEBASHI BLD 5F
Tokyo
JAPAN

DÉTAILS DE LA MARQUE DE COMMERCE

Type de la marque de commerce

Dessin

Représentation visuelle

DENBA

Produits

Classe 10

(1) Lits spécialement conçus à des fins médicales; étuis conçus pour les instruments médicaux; chambres à oxygène hyperbare à usage médical; incubateurs à usage médical; appareils de diagnostic par imagerie par résonance magnétique (IRM); lits de massage à usage médical; appareils médicaux à ultrasons; ceintures orthopédiques; implants osseux; supports orthopédiques; corsets orthopédiques; articles chaussants orthopédiques; gaines orthopédiques; semelles orthopédiques; bretelles orthopédiques; moniteurs d'oxygène; stérilisateurs à usage médical; instruments chirurgicaux; appareils médicaux de diagnostic à ultrasons; vibromasseurs.

Classe 11

(2) Installations de bain; machines pour le refroidissement de boissons et la distribution de glaçons; distributeurs de boissons; évaporateurs de refroidissement; bacs refroidisseurs pour fours et fourneaux; fontaines d'eau; fours électriques à usage domestique; batteries de cuisine électriques; cuisinières électriques à usage domestique; ventilateurs électriques à usage domestique; lampes électriques; radiateurs électriques; purificateurs d'eau électriques à usage domestique; ventilateurs pour climatiseurs; congélateurs; réfrigérateurs à glace à usage domestique; conteneurs d'expédition frigorifiques; armoires frigorifiques; réfrigérateurs; capteurs solaires pour le chauffage; appareils de purification de l'eau du robinet; chambres frigorifiques; fontaines; machines de purification de l'eau à usage domestique.

Classe 29

(3) Tofu; bâtonnets de tofu; noix confites; poisson en conserve; fruits en conserve; porc en conserve; produits de la mer en conserve; fruits confits; champignons comestibles séchés; poisson séché; nids d'hirondelle comestibles; graisses alimentaires; oeufs; extraits de volaille;

poisson; poisson et viande en conserve; noix aromatisées; poisson congelé; gelées de fruits; grignotines à base de fruits; fruits conservés dans l'alcool; porc haché; homards; lait; lait et produits laitiers; boissons lactées à haute teneur en lait; poudre de lait; macédoine de légumes; mélanges de grignotines à base de noix; beurre d'arachide; porc; couenne de porc; flocons de pomme de terre; volaille; fruits et légumes en conserve; fruits en conserve; couenne de porc soufflée; noix grillées; extraits d'algues à usage alimentaire; crevettes et homards; lait de soya; fruits en boîte; légumes en conserve; tofu; galettes de tofu; yuba; jus de tomate pour la cuisine; tartinade à base de légumes.

Classe 31

(4) Plants d'aloès; nourriture pour animaux; noix d'arec fraîches; noix fraîches; avoine brute; légumes frais; melon d'eau frais; graines de fruits; animaux de laboratoire vivants; volaille vivante; mollusques et crustacés vivants; crevettes vivantes; malt pour le brassage et la distillation; nourriture mélangée pour animaux; avoine; semences de fleurs; graines pour la culture de plantes; semences de légumes; avoine non transformée.

Numéro de la demande 1,916,146

Date de production 2018-08-22

Langue de la demande Anglais

DÉTAILS DU REQUÉRANT ET DE L'AGENT

Requérant

MAGIC LEAP, INC.
7500 W Sunrise Blvd.
Plantation, FL 33322
UNITED STATES OF AMERICA

Agent

GOWLING WLG (CANADA) LLP
SUITE 2600, 160 ELGIN STREET, OTTAWA,
ONTARIO, K1P1C3

DÉTAILS DE LA MARQUE DE COMMERCE

L.E.A.P. CREATOR CONFERENCE

Type de la marque de commerce

Mot

Services

Classe 41

Services éducatifs, nommément tenue de conférences dans le domaine du développement de logiciels de réalité mixte, augmentée et virtuelle, ainsi que distribution de matériel de cours et de matériel éducatif connexe; services éducatifs, nommément élaboration, organisation et tenue de conférences et de programmes éducatifs ainsi qu'offre de cours dans le domaine du développement de logiciels de réalité mixte, augmentée et virtuelle.

Revendications

Date de priorité de production: 23 février 2018, Pays ou Bureau: ÉTATS-UNIS D'AMÉRIQUE, demande no: 87808207 en liaison avec le même genre de services

Numéro de la demande 1,916,154

Date de production 2018-08-22

Langue de la demande Anglais

DÉTAILS DU REQUÉRANT ET DE L'AGENT

Requérant

St. Supéry, Inc.
8440 St. Helena Highway
Rutherford, CA 94573
UNITED STATES OF AMERICA

Agent

GOWLING WLG (CANADA) LLP
SUITE 1600, 1 FIRST CANADIAN PLACE, 100
KING STREET WEST, TORONTO, ONTARIO,
M5X1G5

DÉTAILS DE LA MARQUE DE COMMERCE

RU3

Type de la marque de commerce

Mot

Produits

Classe 33

Vins.

Numéro de la demande 1,916,382

Date de production 2018-08-23

Langue de la demande Anglais

DÉTAILS DU REQUÉRANT ET DE L'AGENT

Requérant

Securian Financial Group, Inc.
400 Robert Street North
St. Paul, MN 55101
UNITED STATES OF AMERICA

Agent

BORDEN LADNER GERVAIS LLP
Bay Adelaide Centre, East Tower, 22 Adelaide
St. West, TORONTO, ONTARIO, M5H4E3

DÉTAILS DE LA MARQUE DE COMMERCE

Type de la marque de commerce

Dessin

Représentation visuelle

 la première du canada

Revendication de couleur

La couleur est revendiquée comme caractéristique de la marque de commerce. La marque est constituée d'un dessin composé de quatre cercles et de quatre lignes courbes se trouvant à gauche des mots « la première du canada » présentés en police stylisée. Le dessin est vert foncé et vert clair, plus précisément le cercle dans la partie supérieure du dessin et la ligne courbe située au-dessous ainsi que le cercle dans la partie inférieure du dessin et la ligne courbe située au-dessus sont vert foncé; le cercle à gauche du dessin et la ligne courbe se trouvant à sa droite ainsi que le cercle à droite du dessin et la ligne courbe se trouvant à sa gauche sont vert clair. Les mots sont noirs.

Services

Classe 36

Services d'assurance.

Numéro de la demande 1,918,772

Date de production 2018-09-07

Langue de la demande Anglais

DÉTAILS DU REQUÉRANT ET DE L'AGENT

Requérant

MARY KAY INC.

16251 Dallas Parkway

Addison, TX 75001-9045

UNITED STATES OF AMERICA

Agent

DEETH WILLIAMS WALL LLP

150 YORK STREET, SUITE 400, TORONTO,

ONTARIO, M5H3S5

DÉTAILS DE LA MARQUE DE COMMERCE

MARY KAY ULTRA STAY

Type de la marque de commerce

Mot

Produits

Classe 03

Cosmétiques; cosmétiques vendus comme éléments constitutifs de produits de soins de la peau non médicamenteux; crème contour des yeux; hydratants pour le visage; produits de soins de la peau non médicamenteux; articles de toilette non médicamenteux, nommément gel douche, savon pour le corps, savon liquide pour le corps, savon à raser et crème douche; crèmes pour la peau.

Numéro de la demande 1,919,693

Date de production 2018-09-12

Langue de la demande Français

DÉTAILS DU REQUÉRANT ET DE L'AGENT

Requérant

L'OREAL, Société anonyme
14 rue Royale
75008 Paris
FRANCE

Agent

FASKEN MARTINEAU DUMOULIN LLP
800 rue Square-Victoria, BUREAU 3700, C.P.
242, MONTREAL, QUÉBEC, H4Z1E9

DÉTAILS DE LA MARQUE DE COMMERCE

Type de la marque de commerce

Dessin

Représentation visuelle



wdhoney
LIP PLUMPER

Produits

Classe 03

Lip cosmetic products.

Numéro de la demande 1,920,876

Date de production 2018-09-19

Langue de la demande Français

DÉTAILS DU REQUÉRANT ET DE L'AGENT

Requérant

THELIOS FRANCE, entité légale
24/32 rue Jean Goujon
75008 PARIS
FRANCE

Agent

ROBIC
630, boul. René-Lévesque Ouest, 20e étage,
Montréal, QUÉBEC, H3B1S6

DÉTAILS DE LA MARQUE DE COMMERCE

Type de la marque de commerce

Dessin

Représentation visuelle



Produits

Classe 03

(1) Préparations pour nettoyer à usages multiples; savons, nommément, savons à usage personnel, savons cosmétiques, savons pour le ménage; parfums, huiles essentielles, nommément, huiles essentielles à usage cosmétique, à usage personnel, aromatiques, cosmétiques, lotions pour cheveux, shampoings; dentifrices; dépilatoires; produits de démaquillage; masques de beauté; produits de rasage; produits pour le soin et l'embellissement des ongles; gels pour le bain et la douche; sels de bain; produits pour la conservation du cuir, nommément, cirages pour la conservation du cuir; crèmes pour le cuir.

Classe 14

(2) Joaillerie; bijouterie; bijoux fantaisie; pierres précieuses; horlogerie et instruments chronométriques, nommément, montres et horloges, montres chronomètres; métaux précieux et leurs alliages; objets d'art en métaux précieux; coffrets à bijoux; boîtes en métaux précieux; boîtiers, bracelets, chaînes, ressorts et verres de montre; porte-clefs de fantaisie; statues ou figurines (statuettes) en métaux précieux; étuis et écrins pour l'horlogerie; médailles; boutons de manchettes; épingles à cravates.

Classe 18

(3) Cuir et imitations du cuir; peaux d'animaux; malles et valises; parapluies, parasols et cannes; bagages; portefeuilles; porte-monnaie; porte-cartes; étui porte-clés; sacs en cuir et en imitation du cuir; sacs à main; sacs à dos; cartables; coffrets destinés à contenir des affaires de toilette; colliers et habits pour animaux; boîtes en cuir et en carton-cuir; enveloppes en cuir et en imitation du cuir;

coffres, sacs et trousse de voyage; sacs-housse de voyage pour vêtements; étuis pour clés; sacs et sachets (enveloppes, pochettes) en cuir pour l'emballage.

Classe 25

(4) Vêtements, nommément, vêtements athlétiques, vêtements d'affaires, vêtements d'hiver d'extérieur, vêtements de bain, vêtements de dessous, vêtements de nuit, vêtements de soirée, vêtements décontractés, vêtements tout-aller, chaussures, nommément, chaussures d'extérieur pour l'hiver, chaussures de détente, chaussures de soirée, chaussures de travail, chaussures décontractées, chaussures en cuir, chaussures habillées, chaussures tout-aller, chapellerie, nommément, chapeaux et casquettes; vêtements en cuir et en imitation du cuir; ceintures (habillement); fourrures (vêtements), nommément, manteaux et vestes de fourrure, étoles en fourrure; gants (habillement); foulards; cravates; bonneterie, nommément, collants, bas, lingerie; chaussettes; chaussons; chaussures de sport; sous-vêtements; maillots de bain.

Services

Classe 35

(1) Publicité, nommément, compilation, production et diffusion de publicités pour des tiers, diffusion de publicité en ligne pour des tiers sur des réseaux de communication électronique, publicité afférente aux produits et services de tiers réalisée à l'aide de tous les moyens de communication publics, publicité pour des tiers dans les magazines, publicité pour des tiers sur l'Internet, publicité télévisée pour des tiers; gestion des affaires commerciales; administration commerciale; travaux de bureau, nommément, services de bureau, services de secrétariat; diffusion de matériel publicitaire (tracts, prospectus, imprimés, échantillons), nommément, distribution de matériel publicitaire pour des tiers; services d'abonnement à des journaux pour des tiers; services d'abonnement à des services de télécommunication pour des tiers, nommément, abonnement à une chaîne de télévision, abonnement à des journaux électroniques; présentation de produits sur tout moyen de communication pour la vente au détail, nommément, démonstration de vente pour des tiers; conseils en organisation et direction des affaires; comptabilité; reproduction de documents; bureaux de placement; portage salarial; Gestion de fichiers informatiques; Optimisation du trafic pour des sites web; Organisation et tenue d'expositions d'artisanat à buts commerciaux et de publicité; Publicité en ligne sur un réseau informatique, nommément, diffusion de publicité en ligne pour des tiers sur des réseaux de communication électronique; Location de temps publicitaire sur internet; publication de textes publicitaires; location d'espaces publicitaires; diffusion d'annonces publicitaires pour des tiers; relations publiques; Services de fidélisation de la clientèle à buts commerciaux, promotionnels et publicitaires, nommément, administration de programmes de fidélisation de consommateurs, promotion de la vente de produits et services par un programme de fidélisation du consommateur, services d'organisation et gestion de programmes de fidélisation; services de cartes de fidélité; distribution (diffusion) de bons promotionnels et de bons publicitaires, destinés à être échangés contre des produits et services; services de vente au détail et en gros, en magasins, par correspondance et en ligne (via un site Web) de savons, d'huiles essentielles, de cosmétiques, de produits de toilette et de parfumerie, d'accessoires de toilette et de parfumerie (à savoir nécessaires de toilette, articles décoratifs pour la chevelure, vaporisateurs de parfum, pulvérisateurs de parfum, recharges de parfum), d'articles de lunetterie, de joaillerie, de bijouterie, d'horlogerie, de sacs, de portefeuilles, de porte-monnaie, de porte-clés et d'autres objets de transport, nommément, de valises et malles, d'articles de bagagerie, de parapluies et de cannes, d'articles vestimentaires et chaussants, d'articles de chapellerie, l'ensemble des services susvisés ne concernant pas les fournitures hospitalières.

Classe 43

(2) Restaurants à service rapide et permanent (snack-bars); restaurants libre-service; cafétérias; cafés-restaurants; services de traiteurs; services de bars.

Revendications

Date de priorité de production: 20 mars 2018, Pays ou Bureau: FRANCE, demande no: 4438630 en liaison avec le même genre de produits et en liaison avec le même genre de services

Numéro de la demande 1,922,306

Date de production 2018-09-27

Langue de la demande Anglais

DÉTAILS DU REQUÉRANT ET DE L'AGENT

Requérant

HEXO OPERATIONS INC.
3000 Solandt
Ottawa
ONTARIO
K2K2X2

Agent

SMART & BIGGAR LLP
SUITE 900, 55 METCALFE STREET, P.O.
BOX 2999, STATION D, OTTAWA, ONTARIO,
K1P5Y6

DÉTAILS DE LA MARQUE DE COMMERCE

powered by HEXO

Type de la marque de commerce

Mot

Produits

Classe 01

(1) Cannabinoïdes utilisés dans la fabrication de cosmétiques, d'huiles, de suppléments alimentaires et nutritifs, d'aliments et de boissons; extraits de plantes, nommément cannabidiol dérivé du chanvre utilisé dans la fabrication de cosmétiques, de savons, d'huiles, de suppléments, d'aliments et de boissons.

Classe 03

(2) Produits de toilette et cosmétiques non médicamenteux, nommément shampoings, produits de soins capillaires, crèmes et lotions pour le corps, huiles pour le corps et déodorants pour le corps, contenant des cannabinoïdes; produits de toilette et cosmétiques non médicamenteux, nommément shampoings, produits de soins capillaires, crèmes et lotions pour le corps, huiles pour le corps et déodorants pour le corps, contenant du cannabidiol dérivé du chanvre.

Classe 05

(3) Suppléments nutritifs pour la santé et le bien-être en général contenant des cannabinoïdes; suppléments nutritifs pour la santé et le bien-être en général contenant du cannabidiol dérivé du chanvre; cosmétiques médicamenteux, savons médicamenteux, huiles médicamenteuses, suppléments médicamenteux, aliments médicamenteux et boissons médicamenteuses, nommément vitamines gélifiées à saveur de fruits, barres granola, barres alimentaires énergisantes, biscuits, muffins, brownies, croustilles, grignotines à base de céréales, maïs éclaté, préparations vitaminiques sous forme de substituts de repas en boisson et en poudre, boissons électrolytiques à usage médical, contenant tous des cannabinoïdes et tous pour la santé et le bien-être en général; cosmétiques médicamenteux, savons médicamenteux, huiles médicamenteuses, suppléments médicamenteux, aliments médicamenteux et boissons médicamenteuses, nommément vitamines gélifiées à saveur de fruits, barres granola, barres alimentaires énergisantes, biscuits, muffins, brownies, croustilles, grignotines à base de céréales, maïs éclaté, préparations vitaminiques sous forme de substituts de repas en boisson et en poudre, boissons électrolytiques à usage médical, contenant tous du cannabidiol dérivé du chanvre et tous pour la santé et le bien-être en général; cannabis et extraits de chanvre à usage médical.

Classe 09

(4) Publications électroniques téléchargeables, nommément bulletins d'information et magazines dans le domaine du cannabis et des extraits de cannabis; balances pour la préparation de cannabis.

Classe 18

(5) Sacs, nommément sacs de transport tout usage, sacs à dos, sacs à main, sacs de sport, sacs fourre-tout.

Classe 21

(6) Flacons à pilules pour le rangement de cannabis; contenants de rangement en verre pour produits de cannabis.

Classe 25

(7) Vêtements, nommément chemises, chandails, vestes, pantalons, robes, jupes, vêtements de dessous, ceintures; articles chaussants, nommément chaussures tout-aller, sandales, pantoufles; couvre-chefs, nommément chapeaux, casquettes, tuques.

Classe 29

(8) Noix transformées, nommément beurre d'arachide, beurre d'amande, beurre de noix de cajou, graines comestibles transformées, nommément graines de tournesol préparées, beurre de graines de tournesol, beurre de graines de sésame, fruits séchés, fromage, lait, lait au chocolat, légumes séchés, grignotines à base de fruits et huiles alimentaires, contenant du cannabis et des dérivés de cannabis, nommément des cannabinoïdes; noix transformées, nommément beurre d'arachide, beurre d'amande, beurre de noix de cajou, graines comestibles transformées, nommément graines de tournesol préparées, beurre de graines de tournesol, beurre de graines de sésame, fruits séchés, fromage, lait, lait au chocolat, légumes séchés, grignotines à base de fruits et huiles alimentaires, contenant tous du cannabidiol dérivé du chanvre.

Classe 30

(9) Bonbons, gomme à mâcher, barres de céréales, barres-collations, barres énergisantes, biscuits secs, pâtisseries et confiseries, nommément confiseries au sucre, confiseries à base de fruits, confiseries aux arachides, caramel anglais, caramels, croustilles, confiseries au chocolat, crème glacée et sorbets, bretzels et maïs éclaté, contenant tous du cannabis et des dérivés de cannabis, nommément des cannabinoïdes; bonbons, gomme à mâcher, barres de céréales, casse-croûte, barres énergisantes, biscuits secs, pâtisseries et confiseries, nommément confiseries au sucre, confiseries à base de fruits, confiseries aux arachides, caramel anglais, caramels, croustilles, confiseries au chocolat, crème glacée et sorbets, bretzels et maïs éclaté, contenant tous du cannabidiol dérivé du chanvre; thé, café, boissons prêtes à boire à base de thé, boissons prêtes à boire à base de café, contenant du cannabis et des dérivés de cannabis, nommément des cannabinoïdes; thé, café, boissons prêtes à boire à base de thé, boissons prêtes à boire à base de café, contenant tous du cannabidiol dérivé du chanvre.

Classe 31

(10) Plants de cannabis vivants, graines de cannabis, cannabis frais; plants de chanvre vivants, graines de chanvre.

Classe 32

(11) Boissons non alcoolisées contenant des cannabinoïdes, nommément eaux minérales et gazeuses, boissons aux fruits et jus de fruits, boissons énergisantes, bières non alcoolisées,

boissons gazeuses, eau aromatisée; boissons non alcoolisées contenant du cannabidiol dérivé du chanvre, nommément eaux minérales et gazeuses, boissons aux fruits et jus de fruits, boissons énergisantes, bières non alcoolisées, boissons gazeuses, eau aromatisée.

Classe 34

(12) Accessoires servant à la préparation, à la consommation et au rangement de cannabis, nommément pipes à eau, vaporisateurs, bongs, bols, houkas, papier à rouler, blunts, pinces à joint, briquets, torches, cendriers, moulins, articles pour fumeurs, nommément pipes, blagues à cannabis, briquets pour fumeurs; articles pour fumeurs, nommément vaporisateurs oraux pour fumeurs; cannabis (marijuana) à usage récréatif; dérivés de cannabis, nommément huiles à usage récréatif; dérivés de chanvre, nommément huiles à usage récréatif; cannabis séché; liquide à vapoter pour utilisation avec des vaporisateurs oraux; cartouches pour utilisation avec des vaporisateurs oraux.

Services

Classe 35

(1) Vente au détail, en ligne et en gros dans les domaines suivants : chanvre, dérivés de chanvre, cannabis (marijuana) récréatif et thérapeutique, produits dérivés du cannabis, produits contenant du cannabis, nommément aliments, boissons, produits de soins de la peau, produits pharmaceutiques, produits de santé naturels et accessoires liés au cannabis; services de conseil ayant trait à l'établissement, à la gestion et à l'exploitation d'entreprises dans l'industrie des soins de santé, l'industrie du cannabis (marijuana) thérapeutique, l'industrie du cannabis (marijuana) et l'industrie des hautes technologies; offre de services de répertoire en ligne ayant trait à ce qui suit : cannabis (marijuana) thérapeutique et produits liés au cannabis (marijuana) thérapeutique, en contenant ou en étant dérivés ainsi que chanvre, dérivés de chanvre et produits contenant du chanvre et en étant dérivés; organisation, gestion et administration de services de fidélisation de clients et de patients; importation et exportation de cannabis (marijuana) ainsi que de produits dérivés et connexes provenant de sources approuvées par le gouvernement ou vers celles-ci.

Classe 42

(2) Offre d'information sur la recherche concernant le cannabis (marijuana) thérapeutique par un site Web; hébergement d'un site Web permettant aux utilisateurs d'évaluer, de commenter et de recommander des produits de cannabis récréatif, des produits de cannabis (marijuana) thérapeutique et des produits liés au cannabis, en contenant ou en étant dérivés, du chanvre et des dérivés de chanvre ainsi que des produits contenant du chanvre et des dérivés de chanvre, par un site Web; recherche et développement scientifiques dans les domaines du chanvre, des dérivés de chanvre, du cannabis (marijuana) thérapeutique, du cannabis (marijuana) ainsi que des produits et des dérivés connexes pour le développement de produits thérapeutiques ciblant des symptômes, des maladies et des troubles particuliers; services de développement de produits de cannabis (marijuana); recherche et développement dans le domaine du cannabis.

Classe 44

(3) Exploitation d'un centre de distribution de cannabis thérapeutique et récréatif; offre d'information sur le cannabis (marijuana) thérapeutique, les différentes souches, les produits contenant du cannabis, les produits connexes et les produits dérivés, le chanvre, les dérivés de chanvre et les produits contenant du chanvre et des dérivés de chanvre, par un site Web; offre d'information concernant indications et les effets d'une souche de cannabis donnée par un site Web; services de consultation y compris dans les domaines de l'usage médical de cannabis (marijuana) et de ses dérivés ainsi que de chanvre et de ses dérivés; amélioration génétique et culture du cannabis (marijuana).

Numéro de la demande 1,922,389

Date de production 2018-09-27

Langue de la demande Anglais

DÉTAILS DU REQUÉRANT ET DE L'AGENT

Requérant

Royal Bank of Canada - Banque Royale du
Canada
a/s RBC Law Group
1 Place Ville Marie
6th Floor - North Wing
Montreal
QUEBEC
H3C3A9

Agent

GOWLING WLG (CANADA) LLP
SUITE 1600, 1 FIRST CANADIAN PLACE, 100
KING STREET WEST, TORONTO, ONTARIO,
M5X1G5

DÉTAILS DE LA MARQUE DE COMMERCE

RBC INSIGHT

Type de la marque de commerce

Mot

Produits

Classe 09

Application mobile téléchargeable pour téléphones mobiles et ordinateurs tablettes offerte aux clients et contenant des rapports et des renseignements détaillés sur l'économie.

Services

Classe 35

Offre de rapports et de renseignements détaillés sur l'économie aux clients au moyen d'un portail Web de recherche.

Numéro de la demande 1,922,945**Date de production** 2018-10-01**Langue de la demande** Anglais

DÉTAILS DU REQUÉRANT ET DE L'AGENT

Requérant

Blitz 18-354 GmbH
Petuelring 130
80809 München
GERMANY

Agent

SMART & BIGGAR LLP
1100-150 York street, TORONTO, ONTARIO,
M5H3S5

DÉTAILS DE LA MARQUE DE COMMERCE

JURBEY MOVE

Type de la marque de commerce

Mot

Produits**Classe 09**

Logiciels pour l'offre d'information sur des services de transport, notamment pour l'offre de places de stationnement pour véhicules et pour l'offre d'information sur les bornes de recharge qui alimentent les véhicules électriques en énergie distribuée; applications mobiles pour la coordination de services de transport de passagers et de véhicules, pour le covoiturage, pour le voiturage, pour l'autopartage, pour la location de voitures et pour la localisation et la réservation de places de stationnement; bornes de recharge pour véhicules électriques; appareils de distribution d'électricité, notamment panneaux de distribution électrique, boîtes de distribution électrique, transformateurs de distribution, boîtes de distribution électrique, unités de distribution d'électricité et consoles de distribution d'électricité, ainsi que pièces pour les produits susmentionnés; appareils de régulation électrique, notamment régulateurs de tension à induction, régulateurs de tension électrique, connecteurs d'alimentation électrique et blocs d'alimentation à découpage à haute fréquence, ainsi que pièces pour les produits susmentionnés; boîtes de distribution électrique et pièces pour les produits susmentionnés; dispositifs d'alimentation, notamment blocs d'alimentation de stabilisation de la tension, connecteurs et adaptateurs de bloc d'alimentation pour utilisation avec des appareils électroniques portatifs, notamment des ordinateurs portables, des radios portatives et des téléphones portatifs, ainsi que connecteurs et adaptateurs de bloc d'alimentation pour utilisation avec des véhicules électriques, et pièces pour les produits susmentionnés; appareils de recharge de batteries, notamment chargeurs de batterie pour véhicules automobiles et chargeurs de batterie de téléphone mobile pour véhicules, ainsi que pièces pour les produits susmentionnés; batteries pour véhicules et pièces pour les produits susmentionnés; données enregistrées pour véhicules, notamment supports de données préenregistrés, notamment disques à mémoire flash et disques durs externes pour systèmes de navigation, notamment systèmes mondiaux de localisation (GPS), ainsi que pièces pour les produits susmentionnés; données enregistrées pour appareils de recharge, notamment supports de données préenregistrés, notamment disques à mémoire flash et disques durs externes, ainsi que pièces pour les produits susmentionnés; dispositifs de stockage de données, notamment disques durs externes, disques durs pour ordinateurs, clés USB à mémoire flash, cartes mémoire vive et cartes mémoire flash vierges, ainsi que pièces pour les produits susmentionnés; matériel informatique et logiciels pour la gestion de bases de données ainsi que pièces pour les produits

susmentionnés; matériel informatique pour le traitement de données et pièces pour les produits susmentionnés; appareils de technologies de l'information, audiovisuels, multimédias et photographiques, notamment appareils photo et caméras, téléphones mobiles, ordinateurs portatifs, ordinateurs tablettes et ordinateurs de poche, ainsi que pièces pour les produits susmentionnés; appareils de communication en réseau, notamment ordinateurs de transmission et téléphones mobiles, ainsi que pièces pour les produits susmentionnés; composants électriques et électroniques, notamment fils électriques, câbles électriques, connecteurs électriques, interrupteurs d'alimentation et disjoncteurs, ainsi que pièces pour les produits susmentionnés; dispositifs et matériel optiques, notamment émetteurs optiques, capteurs optiques, récepteurs optiques, fibres optiques, câbles optiques, lecteurs de disque optique et lecteurs optiques, ainsi que pièces pour les produits susmentionnés; appareils d'amplification et dispositifs de correction, notamment amplificateurs d'antenne, amplificateurs audio, amplificateurs de puissance et amplificateurs acoustiques, ainsi que pièces pour les produits susmentionnés; instruments et appareils de mesure, de détection et de surveillance ainsi que commandes connexes, notamment appareils de surveillance de la performance de batteries, équipement de détection de véhicules, à savoir moniteurs d'affichage, ordinateurs, capteurs d'images, caméras vidéo, systèmes d'exploitation et logiciels d'application pour détecter l'emplacement de véhicules, ainsi que pièces pour les produits susmentionnés; appareils et instruments de surveillance, de commande, de diagnostic et de sécurité électriques et électroniques, notamment équipement de sécurité pour véhicules, à savoir appareils électroniques de surveillance des vibrations, des chocs, des mouvements, des angles, de la température et de la tension, panneaux électriques et systèmes de commande électrique pour systèmes d'éclairage, ainsi que pièces pour les produits susmentionnés; appareils de navigation, d'orientation, de localisation, de poursuite de cibles et de cartographie, notamment système mondial de localisation (GPS) composé d'ordinateurs, de logiciels, d'émetteurs, de récepteurs et de dispositifs d'interface réseau, ainsi que pièces pour les produits susmentionnés.

Services

Classe 35

(1) Obtention de contrats pour des tiers pour l'offre de services de transport, notamment la location de véhicules, l'offre de places de stationnement et de stationnement de véhicules ainsi que les services de planification d'itinéraires et de navigation, notamment de localisation, de détermination d'itinéraires et de trajets et de planification, obtention de contrats pour des tiers pour l'achat d'énergie électrique; publicité, marketing et promotion des ventes, notamment services d'agence de publicité, services de consultation en marketing d'entreprise et recherche en marketing; organisation de relations d'affaires, notamment offre de coordonnées de commerces et d'entreprises; aide en affaires, notamment aide aux entreprises pour la gestion des affaires et aide aux services d'administration des affaires; administration des affaires; services d'analyse, de recherche et de renseignements commerciaux professionnels, notamment analyse de données et de statistiques d'études de marché, préparation et analyse d'états financiers pour des entreprises, services d'analyse et d'étude de marché ainsi qu'étude et analyse des bénéfices; études de marché; location, location à contrat et location en usufruit de matériel publicitaire, notamment de feuillets publicitaires, d'affiches, de feuillets publicitaires, de dépliants publicitaires, d'espace publicitaire, de temps publicitaire dans les médias, de distributeurs automatiques, de distributeurs, de kiosques de vente, de panneaux d'affichage, notamment de panneaux publicitaires, et de kiosques de vente dans des salons itinérants.

Classe 38

(2) Services de télécommunication, nommément offre d'accès en ligne à des programmes d'application pour appareils mobiles, nommément téléphones mobiles, ordinateurs portatifs et assistants numériques personnels (ANP), pour l'offre de services de transport, nommément de réservation de transport de passagers et de voyageurs, pour la réservation de places de stationnement pour véhicules, pour l'offre de places de stationnement pour véhicules, pour l'alimentation des véhicules électriques en énergie distribuée, ainsi que consultation et information concernant les services susmentionnés, nommément consultation en télécommunications; offre d'information dans les domaines des services de transport, nommément de la réservation de transport de passagers et de voyageurs, de la réservation de places de stationnement pour véhicules, de l'offre de places de stationnement pour véhicules et de l'approvisionnement de véhicules électriques en énergie, par des sites Web et des portails Internet, ainsi que consultation et information concernant les services susmentionnés, nommément consultation en télécommunications; location, location à contrat et location en usufruit d'équipement de télécommunication, nommément de téléphones, et de temps d'accès à des réseaux informatiques mondiaux, ainsi que consultation et information concernant les services susmentionnés, nommément consultation en télécommunications.

Classe 39

(3) Distribution d'électricité au moyen de câbles à des bornes de recharge de véhicules ainsi que consultation et information concernant les services susmentionnés, nommément consultation en transport; alimentation en énergie, nommément alimentation en électricité par des bornes de recharge de véhicules automobiles, ainsi que consultation et information concernant les services susmentionnés, nommément consultation en transport; distribution d'énergie, nommément offre d'énergie électrique et de gaz naturel à des utilisateurs résidentiels et commerciaux, ainsi que consultation et information concernant les services susmentionnés, nommément consultation en transport; services de transport, nommément réservation de transport par véhicule terrestre, ainsi que consultation et information concernant les services susmentionnés, nommément consultation en transport; transport et livraison de marchandises par véhicule et camion ainsi que consultation et information concernant les services susmentionnés, nommément consultation en transport; courtage en transport de fret et de personnes par véhicule terrestre ainsi que consultation et information concernant les services susmentionnés, nommément consultation en transport; transport de passagers et de voyageurs par véhicule terrestre ainsi que consultation et information concernant les services susmentionnés, nommément consultation en transport; organisation et tenue de circuits touristiques et de voyages ainsi qu'accompagnement de voyageurs et visites guidées, ainsi que consultation et information concernant les services susmentionnés, nommément consultation en transport; transport pour récupération d'automobiles, services de remorquage et de récupération d'automobiles ainsi que consultation et information concernant les services susmentionnés, nommément consultation en transport; emballage et entreposage de véhicules et de pièces et d'accessoires de véhicule ainsi que consultation et information concernant les services susmentionnés, nommément consultation en transport; stationnement, entreposage et mise au garage de véhicules; location de places de stationnement pour véhicules ainsi que consultation et information concernant les services susmentionnés, nommément consultation en transport; offre d'information sur des places de stationnement pour véhicules ainsi que consultation et information concernant les services susmentionnés, nommément consultation en transport; planification d'itinéraires, nommément services de navigation par GPS, ainsi que consultation et information concernant les services susmentionnés, nommément consultation en transport; services de navigation par GPS, nommément localisation, détermination d'itinéraires et de trajets et planification, ainsi que consultation et information concernant les services susmentionnés, nommément consultation en transport; offre d'information sur les itinéraires de

voyage, notamment offre d'itinéraires de voyage ainsi que consultation et information concernant les services susmentionnés; réservation de services de transport, notamment organisation de voyages pour des particuliers et des groupes, ainsi que consultation et information concernant les services susmentionnés, notamment consultation en transport; location, crédit-bail ou location à contrat et location en usufruit d'automobiles, de voitures, de garages, de parcs de stationnement, de places de stationnement, de lieux de stationnement, à savoir de places de stationnement, de véhicules, de voitures de course et de systèmes de navigation par GPS, ainsi que consultation et information concernant les services susmentionnés, notamment consultation en transport; obtention de contrats pour des tiers pour l'offre de services de transport, notamment l'emballage et l'entreposage de véhicules et de pièces et d'accessoires de véhicule, ainsi que consultation et information concernant les services susmentionnés, notamment consultation en transport; obtention de contrats pour des tiers pour l'offre de services de transport, notamment de services de messagerie par véhicule, ainsi que consultation et information concernant les services susmentionnés, notamment consultation en transport.

Classe 42

(4) Location de logiciels, tous les services susmentionnés étant notamment liés à des logiciels pour l'offre de services de transport, notamment la réservation de transport de passagers et de voyageurs, la réservation de places de stationnement pour véhicules, l'offre de places de stationnement pour véhicules et l'alimentation des véhicules électriques en énergie distribuée, ainsi que consultation et information concernant les services susmentionnés compris dans cette classe, notamment consultation en logiciels; offre d'utilisation temporaire de logiciels non téléchargeables pour l'offre d'information sur des services de transport, notamment la réservation de transport de passagers et de voyageurs, la réservation de places de stationnement pour véhicules, l'offre d'information et la localisation de places de stationnement disponibles pour véhicules et l'offre d'information sur les bornes de recharge qui alimentent les véhicules électriques en énergie distribuée, tous les services susmentionnés étant notamment liés à des logiciels pour l'offre de services de transport, notamment la réservation de transport de passagers et de voyageurs, la réservation de places de stationnement pour véhicules, l'offre de places de stationnement pour véhicules et l'alimentation des véhicules électriques en énergie distribuée, ainsi que consultation et information concernant les services susmentionnés compris dans cette classe, notamment consultation en logiciels; offre de logiciels à utiliser, notamment offre d'utilisation temporaire de logiciels non téléchargeables pour la gestion de bases de données, les services susmentionnés étant notamment liés à des logiciels pour l'offre de services de transport, notamment la réservation de transport de passagers et de voyageurs, la réservation de places de stationnement pour véhicules, l'offre de places de stationnement pour véhicules et l'alimentation des véhicules électriques en énergie distribuée, ainsi que consultation et information concernant les services susmentionnés compris dans cette classe, notamment consultation en logiciels; location, location à contrat et location en usufruit de logiciels, d'ordinateurs et de serveurs Web, tous les services susmentionnés étant notamment liés à des logiciels pour l'offre de services de transport, notamment la réservation de transport de passagers et de voyageurs, la réservation de places de stationnement pour véhicules, l'offre de places de stationnement pour véhicules et l'alimentation des véhicules électriques en énergie distribuée, ainsi que consultation et information concernant les services susmentionnés, notamment consultation en logiciels; location, location à contrat et location en usufruit d'équipement de télécommunication, notamment de serveurs de réseau et de routeurs, ainsi que consultation et information concernant les services susmentionnés, notamment consultation en télécommunications.

Revendications

Date de priorité de production: 04 avril 2018, Pays ou Bureau: ALLEMAGNE, demande no: DE 30 2018 008 701 en liaison avec le même genre de produits et en liaison avec le même genre de services

Numéro de la demande 1,925,515

Date de production 2018-10-16

Langue de la demande Anglais

DÉTAILS DU REQUÉRANT ET DE L'AGENT

Requérant

Rockermama, LLC
200 Spectrum Center Dr.
Irvine, CA 92618
UNITED STATES OF AMERICA

Agent

ROWAND LLP
Suite 2302, 401 Bay Street, PO Box 56,
Toronto, ONTARIO, M5H2Y4

DÉTAILS DE LA MARQUE DE COMMERCE

READY ROCKER

Type de la marque de commerce

Mot

Produits

Classe 20

Support dorsal portatif à usage autre que médical, pour créer un mouvement de rebondissement en l'utilisant sur ou avec du mobilier ou d'autres structures ou supports fixes.

Revendications

Date de priorité de production: 16 avril 2018, Pays ou Bureau: ÉTATS-UNIS D'AMÉRIQUE, demande no: 87/878,583 en liaison avec le même genre de produits

Numéro de la demande 1,925,517

Date de production 2018-10-16

Langue de la demande Anglais

DÉTAILS DU REQUÉRANT ET DE L'AGENT

Requérant

Rockermama, LLC
200 Spectrum Center Dr., Suite 300
Irvine, CA 92618
UNITED STATES OF AMERICA

Agent

ROWAND LLP
Suite 2302, 401 Bay Street, PO Box 56,
Toronto, ONTARIO, M5H2Y4

DÉTAILS DE LA MARQUE DE COMMERCE

Type de la marque de commerce

Dessin

Représentation visuelle



Produits

Classe 20

Support dorsal portatif à usage autre que médical, pour créer un mouvement de rebondissement en l'utilisant sur ou avec du mobilier ou d'autres structures ou supports fixes.

Revendications

Date de priorité de production: 27 avril 2018, Pays ou Bureau: ÉTATS-UNIS D'AMÉRIQUE, demande no: 87/898,581 en liaison avec le même genre de produits

Numéro de la demande 1,926,711

Date de production 2018-10-23

Langue de la demande Anglais

DÉTAILS DU REQUÉRANT ET DE L'AGENT

Requérant

The Manufacturers Life Insurance Company
200 Bloor St. East, NT-10
Toronto
ONTARIO
M4W1E5

Agent

BORDEN LADNER GERVAIS LLP
Bay Adelaide Centre, East Tower, 22 Adelaide
St. West, TORONTO, ONTARIO, M5H4E3

DÉTAILS DE LA MARQUE DE COMMERCE

Type de la marque de commerce

Dessin

Représentation visuelle

 **Manulife** Securities

Services

Classe 36

Services financiers, nommément assurance-vie, assurance maladie et services de rente; opérations sur instruments financiers, nommément opérations sur marchandises, opérations sur devises et opérations sur actions et sur obligations, ainsi que sur fonds communs de placement, services de distribution et de placement offerts par des courtiers en valeurs mobilières et des courtiers en fonds commun de placement, services de garde de biens, services de marché financier et de placement privé; services financiers, nommément services de prêt.

Numéro de la demande 1,926,715

Date de production 2018-10-23

Langue de la demande Anglais

DÉTAILS DU REQUÉRANT ET DE L'AGENT

Requérant

The Manufacturers Life Insurance Company
200 Bloor St. East, NT-10
Toronto
ONTARIO
M4W1E5

Agent

BORDEN LADNER GERVAIS LLP
Bay Adelaide Centre, East Tower, 22 Adelaide
St. West, TORONTO, ONTARIO, M5H4E3

DÉTAILS DE LA MARQUE DE COMMERCE

MANULIFE SECURITIES

Type de la marque de commerce

Caractères standard

Services

Classe 35

(1) Services de création de richesses et de planification financière, nommément services fiscaux et services de recommandation ayant trait aux services bancaires et d'assurance.

Classe 36

(2) Services financiers, nommément services d'assurance vie, d'assurance maladie et de rente; opérations sur instruments financiers, nommément opérations sur marchandises, opérations sur devises et opérations sur actions et sur obligations, ainsi que sur fonds communs de placement, services de distribution et de placement offerts par des courtiers en valeurs mobilières et des courtiers en fonds commun de placement, services de garde de biens, services de placements privés et de marché financier, services de création de richesses et services de planification financière, nommément services de planification successorale, services de prêt; offre en ligne de soutien aux ventes de produits financiers à des agents de services financiers, à des courtiers et à des conseillers.

Classe 41

(3) Services éducatifs, notamment services relatifs à ce qui suit : services d'assurance vie, d'assurance maladie et de rente, opérations sur instruments financiers, services de garde de biens, services de placements privés et de marché financier, services de création de richesses et services de planification financière, nommément services de planification fiscale et successorale, services de recommandation ayant trait aux services bancaires et d'assurance et services de prêt. .

Numéro de la demande 1,927,214

Date de production 2018-10-25

Langue de la demande Français

DÉTAILS DU REQUÉRANT ET DE L'AGENT

Requérant

VIDÉOTRON LTÉE
612 rue Saint-Jacques
Montréal
QUÉBEC
H3C4M8

Agent

FASKEN MARTINEAU DUMOULIN LLP
800 rue Square-Victoria, BUREAU 3700, C.P.
242, MONTREAL, QUÉBEC, H4Z1E9

DÉTAILS DE LA MARQUE DE COMMERCE

CLUB ILLICO

Type de la marque de commerce

Mot

Services

Classe 38

(1) Fourniture en ligne de tableaux d'affichage électroniques pour la transmission de messages entre utilisateurs dans le domaine de questions d'intérêt général; Services de messagerie sur le web; Télédiffusion, diffusion et diffusion en continu de contenu multimédia audiovisuel dans le domaine des actualités, du sport, de la comédie, du drame, de la musique et des vidéos musicales via un réseau informatique mondial et disponible via un service infonuagique; Services de transmission de vidéos à la demande.

Classe 41

(2) Fourniture en ligne via un réseau informatique mondial et disponible via un service infonuagique d'informations ayant trait aux films cinématographiques, programmes télévisés, vidéos musicales, à la musique; Fourniture de guides de programmation et de ressources interactifs en ligne sur les films cinématographiques, programmation de télévision, vidéos musicales; Production et location d'oeuvres audiovisuelles, nommément films cinématographiques, programmation de télévision, vidéos musicales et musique, à diffuser en continu ou à télécharger dans le domaine des actualités, du divertissement consistant en spectacles de danse et de groupes musicaux, en apparition de célébrités sportives ou culturelles et en matches de boxe, sports, de la comédie, du drame, de la musique et des vidéos musicales; Fourniture de guides de programmation et de ressources interactifs en ligne sur les films cinématographiques, programmation de télévision, vidéos musicales et musique adaptées aux préférences de programmation du téléspectateurs; Fourniture de blogues sous forme d'une revue en ligne sur l'internet contenant des reportages d'actualité, du divertissement consistant en spectacles de danse et de groupes musicaux, en apparition de célébrités sportives ou culturelles et en matches de boxe, du sport, de la comédie, du drame, de la musique et des vidéos musicales.

Classe 42

(3) Service infonuagique nommément, hébergement de contenu numérique sur l'internet; Fourniture d'interfaces de programmation pour le développement de sites web et le développement d'applications de sites web.

Numéro de la demande 1,927,248

Date de production 2018-10-25

Langue de la demande Français

DÉTAILS DU REQUÉRANT ET DE L'AGENT

Requérant

VIDÉOTRON LTÉE
612 rue Saint-Jacques
Montréal
QUÉBEC
H3C4M8

Agent

FASKEN MARTINEAU DUMOULIN LLP
800 rue Square-Victoria, BUREAU 3700, C.P.
242, MONTREAL, QUÉBEC, H4Z1E9

DÉTAILS DE LA MARQUE DE COMMERCE

ILLICO CLOUD

Type de la marque de commerce

Mot

Services

Classe 38

(1) Fourniture en ligne de tableaux d'affichage électroniques pour la transmission de messages entre utilisateurs dans le domaine de questions d'intérêt général; Services de messagerie sur le web; Télédiffusion, diffusion et diffusion en continu de contenu multimédia audiovisuel dans le domaine des actualités, du sport, de la comédie, du drame, de la musique et des vidéos musicales via un réseau informatique mondial et disponible via un service infonuagique; Services de transmission de vidéos à la demande.

Classe 41

(2) Fourniture en ligne via un réseau informatique mondial et disponible via un service infonuagique d'informations ayant trait aux films cinématographiques, programmes télévisés, vidéos musicales, à la musique; Fourniture de guides de programmation et de ressources interactifs en ligne sur les films cinématographiques, programmation de télévision, vidéos musicales; Production et location d'oeuvres audiovisuelles, nommément films cinématographiques, programmation de télévision, vidéos musicales et musique, à diffuser en continu ou à télécharger dans le domaine des actualités, du divertissement consistant en spectacles de danse et de groupes musicaux, en apparition de célébrités sportives ou culturelles et en matches de boxe, sports, de la comédie, du drame, de la musique et des vidéos musicales; Fourniture de guides de programmation et de ressources interactifs en ligne sur les films cinématographiques, programmation de télévision, vidéos musicales et musique adaptées aux préférences de programmation du téléspectateurs; Fourniture de blogues sous forme d'une revue en ligne sur l'internet contenant des reportages d'actualité, du divertissement consistant en spectacles de danse et de groupes musicaux, en apparition de célébrités sportives ou culturelles et en matches de boxe, du sport, de la comédie, du drame, de la musique et des vidéos musicales.

Classe 42

(3) Service infonuagique nommément, hébergement de contenu numérique sur l'internet; Fourniture d'interfaces de programmation pour le développement de sites web et le développement d'applications de sites web.

Numéro de la demande 1,927,260

Date de production 2018-10-25

Langue de la demande Français

DÉTAILS DU REQUÉRANT ET DE L'AGENT

Requérant

VIDÉOTRON LTÉE
612 rue Saint-Jacques
Montréal
QUÉBEC
H3C4M8

Agent

FASKEN MARTINEAU DUMOULIN LLP
800 rue Square-Victoria, BUREAU 3700, C.P.
242, MONTREAL, QUÉBEC, H4Z1E9

DÉTAILS DE LA MARQUE DE COMMERCE

CLOUD ILLICO

Type de la marque de commerce

Mot

Services

Classe 38

(1) Fourniture en ligne de tableaux d'affichage électroniques pour la transmission de messages entre utilisateurs dans le domaine de questions d'intérêt général; Services de messagerie sur le web; Télédiffusion, diffusion et diffusion en continu de contenu multimédia audiovisuel dans le domaine des actualités, du sport, de la comédie, du drame, de la musique et des vidéos musicales via un réseau informatique mondial et disponible via un service infonuagique; Services de transmission de vidéos à la demande.

Classe 41

(2) Fourniture en ligne via un réseau informatique mondial et disponible via un service infonuagique d'informations ayant trait aux films cinématographiques, programmes télévisés, vidéos musicales, à la musique; Fourniture de guides de programmation et de ressources interactifs en ligne sur les films cinématographiques, programmation de télévision, vidéos musicales; Production et location d'oeuvres audiovisuelles, nommément films cinématographiques, programmation de télévision, vidéos musicales et musique, à diffuser en continu ou à télécharger dans le domaine des actualités, du divertissement consistant en spectacles de danse et de groupes musicaux, en apparition de célébrités sportives ou culturelles et en matches de boxe, sports, de la comédie, du drame, de la musique et des vidéos musicales; Fourniture de guides de programmation et de ressources interactifs en ligne sur les films cinématographiques, programmation de télévision, vidéos musicales et musique adaptées aux préférences de programmation du téléspectateurs; Fourniture de blogues sous forme d'une revue en ligne sur l'internet contenant des reportages d'actualité, du divertissement consistant en spectacles de danse et de groupes musicaux, en apparition de célébrités sportives ou culturelles et en matches de boxe, du sport, de la comédie, du drame, de la musique et des vidéos musicales.

Classe 42

(3) Service infonuagique nommément, hébergement de contenu numérique sur l'internet; Fourniture d'interfaces de programmation pour le développement de sites web et le développement d'applications de sites web.

Numéro de la demande 1,927,485

Date de production 2018-10-26

Langue de la demande Anglais

DÉTAILS DU REQUÉRANT ET DE L'AGENT

Requérant

Honest Inc.
270 Hunter Road
Grimsby
ONTARIO
L3M0H5

Agent

MCCARTHY TETRAULT LLP
SUITE 5300, TORONTO DOMINION BANK
TOWER, TORONTO-DOMINION CENTRE, 66
Wellington Street West, Suite 5300, Box 48,
TORONTO, ONTARIO, M5K1E6

DÉTAILS DE LA MARQUE DE COMMERCE

Rokt

Type de la marque de commerce

Mot

Produits

Classe 21

(1) Verres à bière; chopes à bière.

Classe 32

(2) Bière; bière non alcoolisée; boissons non alcoolisées aromatisées à la bière.

Numéro de la demande 1,927,487

Date de production 2018-10-26

Langue de la demande Anglais

DÉTAILS DU REQUÉRANT ET DE L'AGENT

Requérant

Honest Inc.
270 Hunter Road
Grimsby
ONTARIO
L3M0H5

Agent

MCCARTHY TETRAULT LLP
SUITE 5300, TORONTO DOMINION BANK
TOWER, TORONTO-DOMINION CENTRE, 66
Wellington Street West, Suite 5300, Box 48,
TORONTO, ONTARIO, M5K1E6

DÉTAILS DE LA MARQUE DE COMMERCE

Type de la marque de commerce

Dessin

Représentation visuelle



Produits

Classe 21

(1) Verres à bière; chopes à bière.

Classe 32

(2) Bière; bière non alcoolisée; boissons non alcoolisées aromatisées à la bière.

Numéro de la demande 1,927,492

Date de production 2018-10-26

Langue de la demande Anglais

DÉTAILS DU REQUÉRANT ET DE L'AGENT

Requérant

Honest Inc.
270 Hunter Road
Grimsby
ONTARIO
L3M0H5

Agent

MCCARTHY TETRAULT LLP
SUITE 5300, TORONTO DOMINION BANK
TOWER, TORONTO-DOMINION CENTRE, 66
Wellington Street West, Suite 5300, Box 48,
TORONTO, ONTARIO, M5K1E6

DÉTAILS DE LA MARQUE DE COMMERCE

Type de la marque de commerce

Dessin

Représentation visuelle



Produits

Classe 21

(1) Verres à bière; chopes à bière.

Classe 32

(2) Bière; bière non alcoolisée; boissons non alcoolisées aromatisées à la bière.

Numéro de la demande 1,928,389

Date de production 2018-11-01

Langue de la demande Anglais

DÉTAILS DU REQUÉRANT ET DE L'AGENT

Requérant

INTERBASIC HOLDING S.R.L.
Strada Settecamini 116
63811 Sant'Elpidio a Mare
Fermo
ITALY

Agent

SMART & BIGGAR IP AGENCY CO.
SUITE 900, 55 METCALFE STREET, P.O.
BOX 2999, STATION D, OTTAWA, ONTARIO,
K1P5Y6

DÉTAILS DE LA MARQUE DE COMMERCE

Type de la marque de commerce

Dessin

Représentation visuelle



Produits

Classe 03

Parfumerie; cosmétiques; parfums; eau de Cologne; essence de rose; eau de toilette; lotions après-rasage; maquillage; déodorants et antisudorifiques à usage personnel; huiles essentielles à usage personnel; savons, nommément pains de savon, savon de bain, savon de beauté, savons pour le corps, savons pour le visage, savon à mains; savons à raser; huiles de bain; bains moussants; crèmes de bain; sels de bain à usage cosmétique; savons nettoyants pour l'hygiène personnelle; savons pour la douche; lotions à raser; crèmes à raser; crèmes de beauté; crèmes évanescences; lotions pour la peau; crèmes à mains; lotions, nommément lotion pour bébés, lotions pour le corps, lotions de beauté; lait pour le corps; produits cosmétiques amincissants; huiles de bronzage, nommément huiles après-soleil, huile de bronzage cosmétique, huiles de protection solaire; laits de bronzage, nommément laits après-soleil, lait solaire, laits solaires à usage cosmétique; écrans solaires en lotion; poudre de talc; lingettes imprégnées de lotions cosmétiques; porte-cotons pour nettoyer les oreilles; ouate à usage cosmétique; crayons à sourcils; traceurs pour les yeux; mascaras; poudre pour le visage; rouges à lèvres; démaquillants pour les yeux; laits nettoyants; lotions nettoyantes pour la peau; produits de soins capillaires; shampooings; huiles capillaires; henné à usage cosmétique; lotions capillaires; crèmes capillaires; fixatifs; décolorants capillaires; vernis à ongles; dépilatoires; trousse de cosmétiques; dentifrices; produits à lessive, nommément produits nettoyants, polissants, récurants et abrasifs; javellisants et détergents à lessive; crèmes et cirages pour chaussures et bottes.

Numéro de la demande 1,938,388

Date de production 2018-12-28

Langue de la demande Anglais

DÉTAILS DU REQUÉRANT ET DE L'AGENT

Requérant

IMPERIAL TOBACCO PRODUCTS LIMITED
3711 Saint-Antoine Street West
Montreal
QUEBEC
H4C3P6

Agent

SMART & BIGGAR LLP
SUITE 900, 55 METCALFE STREET, P.O.
BOX 2999, STATION D, OTTAWA, ONTARIO,
K1P5Y6

DÉTAILS DE LA MARQUE DE COMMERCE

PALL MALL

Type de la marque de commerce

Mot

Services

Classe 41

Publications en ligne dans le domaine du tabac.

Numéro de la demande 1,941,453

Date de production 2019-01-18

Langue de la demande Anglais

DÉTAILS DU REQUÉRANT ET DE L'AGENT

Requérant

INTERBASIC HOLDING S.R.L.
STRADA SETTECAMINI 116
63811 SANT'ELPIDIO A MARE, FERMO
ITALY

Agent

SMART & BIGGAR IP AGENCY CO.
SUITE 900, 55 METCALFE STREET, P.O.
BOX 2999, STATION D, OTTAWA, ONTARIO,
K1P5Y6

DÉTAILS DE LA MARQUE DE COMMERCE

Type de la marque de commerce

Dessin

Représentation visuelle



Produits

Classe 03

(1) Parfumerie; cosmétiques; parfums; eau de Cologne; essence de rose; maquillage; crayons à sourcils; mascaras; rouges à lèvres; dépilatoires; huiles essentielles à usage personnel; bains moussants; crème de bain; lotions à raser; crèmes de beauté; crèmes correctrices; lotions pour la peau; traceurs pour les yeux; laits nettoyants; produits de soins capillaires; crèmes capillaires; eau de Cologne; lotions après-rasage; déodorants et antisudorifiques à usage personnel; savons; savons à raser; huiles de bain; sels de bain à usage cosmétique; savons nettoyants pour l'hygiène personnelle; savons pour la douche; crèmes à raser; crèmes à mains; lotions, nommément lotions à mains, lotions pour le corps, lotions pour les yeux, lotions pour le visage, lotion pour les pieds; lait pour le corps; produits cosmétiques amincissants; huiles de bronzage, nommément huiles après-soleil, huiles solaires; laits de bronzage, nommément laits après-soleil, lait solaire; écrans solaires en lotion; poudre de talc; lingettes imprégnées de lotions cosmétiques; porte-cotons pour nettoyer les oreilles; ouate à usage cosmétique; poudre pour le visage; démaquillants pour les yeux; lotions nettoyantes pour la peau; shampoings; huiles capillaires; henné à usage

cosmétique; lotions capillaires; fixatifs; décolorants capillaires; vernis à ongles; trousse de cosmétiques; dentifrices; produits à lessive, nommément produits nettoyants, polissants, récurants et abrasifs; javellisants et détergents à lessive; crèmes et cirages pour chaussures et bottes.

Classe 09

(2) Lunettes, lunettes de soleil, lentilles et montures connexes, verres de contact, lentilles optiques, loupes, étuis, chaînes et cordons pour lunettes, pièces et accessoires pour tous les produits susmentionnés; étuis en cuir pour lecteurs multimédias portatifs; étuis en cuir pour téléphones mobiles; étuis en cuir pour DVD; étuis en cuir pour CD; étuis en cuir pour câbles d'ordinateur; étuis en cuir pour appareils de reproduction du son; étuis en cuir pour ordinateurs de poche; étuis en cuir pour agendas électroniques; étuis en cuir pour appareils photo; étuis en cuir pour caméras.

Classe 14

(3) Montres; horloges à pendule; pierres précieuses; boucles d'oreilles; boîtes en métal précieux; boutons de manchette; bracelets; horloges; chronographes et chronomètres; pierres précieuses brutes; diamant; bijoux en corail; émeraude; saphir; rubis; opale; topaze; aigue-marine; bagues, nommément bagues de bijouterie; colliers; épinglettes décoratives en métal précieux; ornements pour chaussures en métal précieux; perles; coffrets à bijoux en métal précieux; broches de bijouterie; épingles, nommément épingles de bijouterie; épingles à cravate; sangles de montre.

Classe 18

(4) Portefeuilles; sacs à main; malles, nommément malles (bagages); valises; sacs de plage; sacs à cosmétiques vendus vides; sacs de type Boston; sacs à main; sacs de voyage; malles; serviettes en cuir; porte-cartes de crédit en cuir; serviettes en cuir; étuis porte-clés en cuir et en peaux; sacs de sport, nommément sacs de sport tout usage, sacs d'entraînement et sacs d'alpinisme, nommément sacs à dos et havresacs; sacs de soirée et sacs à bandoulière pour femmes; sacs à provisions en cuir; sacs d'écolier; housses à vêtements de voyage; sacs à chaussures de voyage; sacs à couches; malles; sacs polochons; sacs court-séjour; bagages à main; sacs d'école; sacs d'opéra; malles de toilette vendues vides; cuirs bruts; étuis et boîtes en cuir; sacs en cuir pour l'emballage; sangles en cuir; parapluies; laines en cuir.

Classe 25

(5) Vestes; chasubles; pantalons; jupes; robes; manteaux; pardessus; parkas; chemises; sous-vêtements; maillots de bain; robes de chambre; châles; foulards; cravates; chaussures; chaussures à talons; chaussures de plage; chaussons de gymnastique; bottes; bottes de ski; demi-bottes; sandales; sandales de bain; visières (couvre-chefs); vestes de cuir; pantalons de cuir; ceintures en cuir; ceintures; vestes matelassées; vestes rembourrées; jeans; chandails; robes du soir; chemises hawaïennes; chandails molletonnés; gilets de corps; polos; blazers; chemises sport; chaussures en caoutchouc; bottes de caoutchouc; chaussures de golf; chaussures de basketball; chaussures de rugby; chaussures de boxe; chaussures de baseball; chaussures de course sur piste; chaussures de travail; chaussures de hockey sur gazon; chaussures de handball; gants d'hiver; manteaux de cuir; jupes en cuir; hauts en cuir; imperméables en cuir; manteaux longs en cuir; pardessus en cuir; bretelles en cuir pour vêtements; costumes; mantes; imperméables; chandails; tee-shirts; blouses; nuisettes; robes de chambre; costumes de bain; déshabillés; robes de nuit; robes une pièce; robes deux pièces; cravates; complets; chemises habillées; combinés-slips; shorts; chaussures de sport; pantoufles; couvre-chaussures; chaussures à talons bas; chaussures en cuir; sabots en bois; chaussures de pêche; chaussures habillées; chaussures de randonnée pédestre; chaussures vernies; semelles intérieures; semelles pour articles chaussants; tiges de chaussure, nommément tiges de chaussure, tiges de botte; talonnettes pour chaussures et bottes; semelles antidérapantes pour chaussures et bottes; bouts

d'articles chaussants; chaussures imperméables; chaussures de paille; bottes arctiques; chaussures de football; bottes lacées; chaussures ou sandales en sparte; gants; gants en cuir; mitaines; chapeaux et casquettes; chapeaux et casquettes en cuir.

Revendications

Date de priorité de production: 14 janvier 2019, Pays ou Bureau: ITALIE, demande no: 302019000003121 en liaison avec le même genre de produits

Numéro de la demande 1,942,514

Date de production 2019-01-24

Langue de la demande Anglais

DÉTAILS DU REQUÉRANT ET DE L'AGENT

Requérant

LITERIE PRIMO INC./PRIMO BEDDING
COMPANY INC.
7000 Hochelaga Street
Montréal
QUEBEC
H1N1Y7

Agent

JONATHAN N. AUERBACH
(STIKEMAN ELLIOTT S.E.N.C.R.L., SRL/LLP),
1155 RENE-LEVESQUE BLVD. WEST, SUITE
4000, MONTREAL, QUEBEC, H3B3V2

DÉTAILS DE LA MARQUE DE COMMERCE

CHILL

Type de la marque de commerce

Caractères standard

Produits

Classe 20

(1) Matelas, surmatelas.

Classe 24

(2) Housses de matelas.

Numéro de la demande 1,946,077**Date de production** 2019-02-13**Langue de la demande** Anglais

DÉTAILS DU REQUÉRANT ET DE L'AGENT

Requérant

Choirock Contents Factory Co., Ltd
869, Buil-ro, Guro-gu
Seoul, 08260
REPUBLIC OF KOREA

Agent

SMITHS IP
SUITE 400 - 1367 WEST BROADWAY,
VANCOUVER, BRITISH COLUMBIA, V6H4A7

DÉTAILS DE LA MARQUE DE COMMERCE

HELLO CARBOT

Type de la marque de commerce

Caractères standard

Produits**Classe 09**

(1) Abaques, serrures électriques pour véhicules, appareils et instruments de physique, nommément poids d'essai, prismes à usage scientifique, ampèremètres et baromètres, appareils et instruments de chimie, nommément réacteurs chimiques de laboratoire, plaques de laboratoire en verre, lames de microscope en verre, pipettes, distributeurs-doseurs, agitateurs de laboratoire et thermostats; appareils d'inspection optique pour détecter les défauts sur les surfaces des plaquettes et les circuits imprimés, appareils d'inspection optique pour inspecter les circuits utilisés dans les téléphones cellulaires, appareils d'inspection optique pour l'inspection d'aliments, multiplexeurs optiques, réflecteurs optiques, lecteurs optiques, amplificateurs optiques à semi-conducteurs, capteurs optiques, obturateurs optiques, commutateurs optiques, appareils de mesure optique constitués de capteurs optiques et d'une application logicielle sur ordinateurs pour la mesure de dimensions d'objets et de distances entre des objets pour l'industrie automobile, l'industrie de la construction, l'industrie aérospatiale, l'industrie du travail des métaux et l'arpentage de terrains et de routes, instruments de communication optique, nommément émetteurs optiques et récepteurs vidéo, appareils et instruments photographiques, nommément appareils photo, appareils photo numériques, viseurs photographiques et projecteurs photographiques, caméras vidéo, appareils et instruments de pesée pour unité standard, nommément pèse-bébés, pèse-personnes de salle de bain, balances de laboratoire, balances médicales et pèse-personnes avec analyseurs de masse corporelle, appareils et instruments de commande automatique, nommément appareils de commande automatique de la vitesse de véhicules, en l'occurrence capteurs d'accélération et capteurs de vitesse, machines et instruments de régulation automatique de la pression, nommément indicateurs automatiques de basse pression dans les pneus, lunettes, verres de contact, mécanismes pour appareils à pièces, nommément pour distributeurs automatiques, distributeurs automatiques de billets, barrières payantes pour parcs de stationnement et jeux électroniques à pièces, gilets de sauvetage, combinaisons de survie, capteurs de chaleur, disques réfléchissants faits de rubans réfléchissants à porter pendant la course, la marche et l'entraînement pour la prévention des accidents de circulation, machines de distribution d'électricité, nommément boîtes de distribution électrique et unités de distribution d'électricité, batteries électriques pour véhicules, appareils et instruments électriques audio et visuels, nommément haut-parleurs audio, amplificateurs audio, haut-parleurs de graves,

syntonisateurs stéréo, lecteurs MP3, lecteurs MP4, projecteurs de cinéma, processeurs de sons, moniteurs vidéo, syntonisateurs vidéo, téléviseurs, récepteurs audio et vidéo et terminaux vidéo, machines et accessoires de télécommunication, nommément émetteurs-récepteurs portatifs, radios bidirectionnelles à poussoir de conversation, interphones et appareils téléphoniques, programmes informatiques, nommément logiciels téléchargeables pour le visionnement de dessins animés, logiciels téléchargeables pour la création de dessins animés, logiciels téléchargeables pour le partage de dessins animés, logiciels téléchargeables pour le visionnement de films d'animation, logiciels téléchargeables pour la création de films d'animation et logiciels téléchargeables pour le partage de films d'animation, applications logicielles, téléchargeables, nommément logiciels pour le visionnement de dessins animés, logiciels pour la création de dessins animés, logiciels pour le partage de dessins animés, logiciels pour le visionnement de films d'animation, logiciels pour la création de films d'animation et logiciels pour le partage de films d'animation, logiciels de jeux informatiques, en l'occurrence jeux informatiques pour téléphones mobiles et cellulaires, ordinateurs de poche, ordinateurs et consoles de jeux vidéo, logiciels d'application pour téléphones mobiles, nommément logiciels pour le visionnement de dessins animés, logiciels pour la création de dessins animés, logiciels pour le partage de dessins animés, logiciels pour le visionnement de films d'animation, logiciels pour la création de films d'animation et logiciels pour le partage de films d'animation, logiciels pour la création de jeux informatiques et de jeux vidéo, matériel informatique et périphériques d'ordinateur, nommément claviers, souris, lecteurs de cartes mémoire, cartes mémoire flash vierges, clés USB à mémoire flash vierges, disques durs et caméras Web, aimants décoratifs, cartouches de jeux vidéo, sifflets de signalisation, gants en amiante pour la protection contre les accidents, casques pour le sport, vêtements de protection, en l'occurrence gilets de protection, nommément gilets de protection balistique et de protection contre les balles, les explosions, les coupures et les coups de couteau, fichiers de musique téléchargeables, CD et DVD préenregistrés contenant de la musique, CD et DVD préenregistrés contenant des extraits audio et vidéo, disques laser préenregistrés de musique, cassettes vidéo préenregistrées, supports électroniques préenregistrés contenant des films, des documentaires, des dessins animés et des vidéos musicales, en l'occurrence CD, DVD, cassettes audio, cassettes vidéo, et disques laser, cartes de crédit magnétiques, billets téléchargeables pour l'accès à des événements et à des salles de spectacles, nommément billets d'évènement sportif et billets de concert, pellicules, nommément pellicules photographiques impressionnées, publications électroniques téléchargeables, nommément livres, dépliants, brochures, bulletins d'information, revues, magazines, journaux et périodiques dans les domaines du jeu, des jouets et des films d'animation, livres électroniques téléchargeables, journaux électroniques téléchargeables, livres et documents d'étude électroniques téléchargeables, disques compacts, DVD et cassettes vidéo préenregistrées contenant des dessins animés, escaliers de secours, appareils respiratoires pour la nage subaquatique, sonnettes de porte électriques, masques de protection, nommément masques de protection faciale et masques de protection contre la poussière; jeux informatiques, jeux vidéo.

Classe 28

(2) Filets à papillons, jouets pour animaux de compagnie, décorations pour arbres de Noël, sauf les articles d'éclairage et les confiseries, appareils de manèges forains, nommément jouets à enfourcher, jouets, nommément poupées souples, casse-tête, ballons, disques à va-et-vient jouets, figurines jouets pouvant être fixées à des crayons, balles et ballons en caoutchouc, jouets multiactivités pour enfants, ballons de basketball, jouets de bain, balles de baseball, ballons de plage, figurines jouets à collectionner, accessoires de poupée, ensembles de jeu pour poupées, jouets d'action électriques, matériel vendu comme un tout pour jouer aux cartes, en l'occurrence cartes à jouer, étuis pour cartes à jouer, machines à battre les cartes, dés et gobelets à dés;

ballons de soccer, jouets mécaniques, mobiles jouets, véhicules jouets, montres jouets et armes jouets, poupées, jeux, nommément jeux de plateau, jeux d'arcade, jeux de cartes, articles de sport, nommément skis, skis nautiques, skis de surf, planches à neige, gants de sport, protège-poignets, coudières, épaulières, protège-chevilles, protège-tibias, genouillères, baudriers d'escalade, sacs de golf, balles de golf, gants de golf, équipement de golf, nommément bâtons, housses de bâton de golf, articles de pêche, bâtons de majorette.

Numéro de la demande 1,946,078**Date de production** 2019-02-13**Langue de la demande** Anglais

DÉTAILS DU REQUÉRANT ET DE L'AGENT

Requérant

Choirock Contents Factory Co., Ltd
869, Buil-ro, Guro-gu
Seoul, 08260
REPUBLIC OF KOREA

Agent

SMITHS IP
SUITE 400 - 1367 WEST BROADWAY,
VANCOUVER, BRITISH COLUMBIA, V6H4A7

DÉTAILS DE LA MARQUE DE COMMERCE

HELLO CARBOT KOONG

Type de la marque de commerce

Caractères standard

Produits**Classe 09**

(1) Abaques, serrures électriques pour véhicules, appareils et instruments de physique, nommément poids d'essai, prismes à usage scientifique, ampèremètres et baromètres, appareils et instruments de chimie, nommément réacteurs chimiques de laboratoire, plaques de laboratoire en verre, lames de microscope en verre, pipettes, distributeurs-doseurs, agitateurs de laboratoire et thermostats; appareils d'inspection optique pour détecter les défauts sur les surfaces des plaquettes et les circuits imprimés, appareils d'inspection optique pour inspecter les circuits utilisés dans les téléphones cellulaires, appareils d'inspection optique pour l'inspection d'aliments, multiplexeurs optiques, réflecteurs optiques, lecteurs optiques, amplificateurs optiques à semi-conducteurs, capteurs optiques, obturateurs optiques, commutateurs optiques, appareils de mesure optique constitués de capteurs optiques et d'une application logicielle sur ordinateurs pour la mesure de dimensions d'objets et de distances entre des objets pour l'industrie automobile, l'industrie de la construction, l'industrie aérospatiale, l'industrie du travail des métaux et l'arpentage de terrains et de routes, instruments de communication optique, nommément émetteurs optiques et récepteurs vidéo, appareils et instruments photographiques, nommément appareils photo, appareils photo numériques, viseurs photographiques et projecteurs photographiques, caméras vidéo, appareils et instruments de pesée pour unité standard, nommément pèse-bébés, pèse-personnes de salle de bain, balances de laboratoire, balances médicales et pèse-personnes avec analyseurs de masse corporelle, appareils et instruments de commande automatique, nommément appareils de commande automatique de la vitesse de véhicules, en l'occurrence capteurs d'accélération et capteurs de vitesse, machines et instruments de régulation automatique de la pression, nommément indicateurs automatiques de basse pression dans les pneus, lunettes, verres de contact, mécanismes pour appareils à pièces, nommément pour distributeurs automatiques, distributeurs automatiques de billets, barrières payantes pour parcs de stationnement et jeux électroniques à pièces, gilets de sauvetage, combinaisons de survie, capteurs de chaleur, disques réfléchissants faits de rubans réfléchissants à porter pendant la course, la marche et l'entraînement pour la prévention des accidents de circulation, machines de distribution d'électricité, nommément boîtes de distribution électrique et unités de distribution d'électricité, batteries électriques pour véhicules, appareils et instruments électriques audio et visuels, nommément haut-parleurs audio, amplificateurs audio, haut-parleurs de graves,

syntonisateurs stéréo, lecteurs MP3, lecteurs MP4, projecteurs de cinéma, processeurs de sons, moniteurs vidéo, syntonisateurs vidéo, téléviseurs, récepteurs audio et vidéo et terminaux vidéo, machines et accessoires de télécommunication, nommément émetteurs-récepteurs portatifs, radios bidirectionnelles à pousoir de conversation, interphones et appareils téléphoniques, programmes informatiques, nommément logiciels téléchargeables pour le visionnement de dessins animés, logiciels téléchargeables pour la création de dessins animés, logiciels téléchargeables pour le partage de dessins animés, logiciels téléchargeables pour le visionnement de films d'animation, logiciels téléchargeables pour la création de films d'animation et logiciels téléchargeables pour le partage de films d'animation, applications logicielles, téléchargeables, nommément logiciels pour le visionnement de dessins animés, logiciels pour la création de dessins animés, logiciels pour le partage de dessins animés, logiciels pour le visionnement de films d'animation, logiciels pour la création de films d'animation et logiciels pour le partage de films d'animation, logiciels de jeux informatiques, en l'occurrence jeux informatiques pour téléphones mobiles et cellulaires, ordinateurs de poche, ordinateurs et consoles de jeux vidéo, logiciels d'application pour téléphones mobiles, nommément logiciels pour le visionnement de dessins animés, logiciels pour la création de dessins animés, logiciels pour le partage de dessins animés, logiciels pour le visionnement de films d'animation, logiciels pour la création de films d'animation et logiciels pour le partage de films d'animation, logiciels pour la création de jeux informatiques et de jeux vidéo, matériel informatique et périphériques d'ordinateur, nommément claviers, souris, lecteurs de cartes mémoire, cartes mémoire flash vierges, clés USB à mémoire flash vierges, disques durs et caméras Web, aimants décoratifs, cartouches de jeux vidéo, sifflets de signalisation, gants en amiante pour la protection contre les accidents, casques pour le sport, vêtements de protection, en l'occurrence gilets de protection, nommément gilets de protection balistique et de protection contre les balles, les explosions, les coupures et les coups de couteau, fichiers de musique téléchargeables, CD et DVD préenregistrés contenant de la musique, CD et DVD préenregistrés contenant des extraits audio et vidéo, disques laser préenregistrés de musique, cassettes vidéo préenregistrées, supports électroniques préenregistrés contenant des films, des documentaires, des dessins animés et des vidéos musicales, en l'occurrence CD, DVD, cassettes audio, cassettes vidéo, et disques laser, cartes de crédit magnétiques, billets téléchargeables pour l'accès à des événements et à des salles de spectacles, nommément billets d'évènement sportif et billets de concert, pellicules, nommément pellicules photographiques impressionnées, publications électroniques téléchargeables, nommément livres, dépliants, brochures, bulletins d'information, revues, magazines, journaux et périodiques dans les domaines du jeu, des jouets et des films d'animation, livres électroniques téléchargeables, journaux électroniques téléchargeables, livres et documents d'étude électroniques téléchargeables, disques compacts, DVD et cassettes vidéo préenregistrées contenant des dessins animés, escaliers de secours, appareils respiratoires pour la nage subaquatique, sonnettes de porte électriques, masques de protection, nommément masques de protection faciale et masques de protection contre la poussière; jeux informatiques, jeux vidéo.

Classe 28

(2) Filets à papillons, jouets pour animaux de compagnie, décorations pour arbres de Noël, sauf les articles d'éclairage et les confiseries, appareils de manèges forains, nommément jouets à enfourcher, jouets, nommément poupées souples, casse-tête, ballons, disques à va-et-vient jouets, figurines jouets pouvant être fixées à des crayons, balles et ballons en caoutchouc, jouets multiactivités pour enfants, ballons de basketball, jouets de bain, balles de baseball, ballons de plage, figurines jouets à collectionner, accessoires de poupée, ensembles de jeu pour poupées, jouets d'action électriques, matériel vendu comme un tout pour jouer aux cartes, en l'occurrence cartes à jouer, étuis pour cartes à jouer, machines à battre les cartes, dés et gobelets à dés;

ballons de soccer, jouets mécaniques, mobiles jouets, véhicules jouets, montres jouets et armes jouets, poupées, jeux, nommément jeux de plateau, jeux d'arcade, jeux de cartes, articles de sport, nommément skis, skis nautiques, skis de surf, planches à neige, gants de sport, protège-poignets, coudières, épaulières, protège-chevilles, protège-tibias, genouillères, baudriers d'escalade, sacs de golf, balles de golf, gants de golf, équipement de golf, nommément bâtons, housses de bâton de golf, articles de pêche, bâtons de majorette.

Numéro de la demande 1,946,816**Date de production** 2019-02-19**Langue de la demande** Anglais

DÉTAILS DU REQUÉRANT ET DE L'AGENT

Requérant

InnoCan Pharma Ltd.
10 Hamenofim Street
Herzliya 4672561
ISRAEL

Agent

NEOMARK LTD.
7450 rue Saint-Hubert, Montréal, QUEBEC,
H2R2N3

DÉTAILS DE LA MARQUE DE COMMERCE

INNOCAN PHARMA

Type de la marque de commerce

Caractères standard

Produits**Classe 03**

(1) Cosmétiques à usage autre que médical; cosmétiques; dentifrices à usage autre que médical; parfums; crèmes après-soleil; crèmes après-rasage; crèmes anti-âge; crèmes réduisant l'apparence des taches de rousseur; crèmes antirides; crèmes d'aromathérapie; crèmes de bain; crèmes de beauté; crèmes pour le corps; cold-cream; crèmes et lotions cosmétiques; crèmes pour le visage et le corps; crème pour les pieds; crèmes capillaires; crèmes à mains; crème pour les lèvres; crèmes démaquillantes; crèmes hydratantes; crèmes non médicamenteuses pour la peau; crèmes pour la peau; crèmes blanchissantes pour les dents; lotions d'aromathérapie; lotion pour bébés; lotions de bain; émulsions, gels et lotions pour les soins de la peau; lotions à usage cosmétique; lotions pour les soins du visage et du corps; lotions hydratantes pour la peau; lotions pour le nettoyage des dents; gels anti-âge à usage cosmétique; gels de bain et de douche; gels de bain; gels pour le corps; gel et mousse capillaires; gels hydratants; produits cosmétiques inhibant la repousse des poils; trousse de cosmétiques; cosmétiques de soins de la peau; toniques à usage cosmétique; poudre dentifrice à usage cosmétique; produits cosmétiques antirides à usage topique sur le visage; produits de soins de la peau anti-âge; masques de soins des pieds; produits de soins capillaires; produits de soins capillaires non médicamenteux; produits de soins de la peau non médicamenteux; produits de soins du cuir chevelu non médicamenteux; produits de soins de la peau non médicamenteux; savons parfumés; baume à lèvres non médicamenteux; sels de bain non médicamenteux; huile de cannabis à usage cosmétique.

Classe 05

(2) Crèmes contre les démangeaisons; crème antibiotique; crèmes antibiotiques; crèmes antifongiques à usage médical; gels d'aloès à usage thérapeutique; gels anti-inflammatoires; gels antibactériens; onguents anti-inflammatoires; préparations pharmaceutiques pour le soulagement de la douleur; préparations pharmaceutiques pour le traitement de la douleur chronique; préparations pharmaceutiques pour le traitement des troubles des nerfs crâniens ou du nerf facial; préparations pharmaceutiques pour le traitement des maladies inflammatoires et des lésions du tissu conjonctif; préparations pharmaceutiques pour le traitement des maladies et des troubles inflammatoires des muscles; préparations pharmaceutiques pour le traitement des troubles neurologiques, notamment des lésions cérébrales, des lésions de la moelle épinière et des crises

épileptiques; préparations pharmaceutiques pour le traitement des irritations cutanées, notamment des piqûres d'abeille, des coups de soleil, des éruptions cutanées, des plaies, des cors, des durillons et de l'acné; préparations pharmaceutiques pour le traitement de l'appareil locomoteur, notamment des maladies du tissu conjonctif, des maladies des os, des maladies de la colonne vertébrale, des maux de dos, des fractures, des entorses et des lésions du cartilage; préparations pour nettoyer la peau à usage médical; antiacnéiques; préparations biochimiques à usage médical, notamment liposomes chargés de CBD, à injecter, exosomes chargés de CBD, à inhaler et exosomes chargés de CBD à vaporiser dans le nez; additifs alimentaires à usage autre que médical pour animaux; médicaments pour le soulagement de la douleur; médicaments pour le soulagement de la douleur à usage vétérinaire; préparations médicamenteuses thérapeutiques pour le bain; barres de vitamines et de minéraux à usage médical; préparations de vitamines et de minéraux à usage médical; cannabidiol à usage médical; huile de CBD à usage médical; huile de cannabidiol [CBD] à usage médical; cannabis médicinal pour le soulagement de la nausée causée par la chimiothérapie; cannabis médicinal pour le soulagement de la douleur névralgique.

Numéro de la demande 1,946,817

Date de production 2019-02-19

Langue de la demande Anglais

DÉTAILS DU REQUÉRANT ET DE L'AGENT

Requérant

InnoCan Pharma Ltd.
10 Hamenofim Street
Herzliya 4672561
ISRAEL

Agent

NEOMARK LTD.
7450 rue Saint-Hubert, Montréal, QUEBEC,
H2R2N3

DÉTAILS DE LA MARQUE DE COMMERCE

Type de la marque de commerce

Dessin

Représentation visuelle



Produits

Classe 03

(1) Cosmétiques à usage autre que médical; cosmétiques; dentifrices à usage autre que médical; parfums; crèmes après-soleil; crèmes après-rasage; crèmes anti-âge; crèmes réduisant l'apparence des taches de rousseur; crèmes antirides; crèmes d'aromathérapie; crèmes de bain; crèmes de beauté; crèmes pour le corps; cold-cream; crèmes et lotions cosmétiques; crèmes pour le visage et le corps; crème pour les pieds; crèmes capillaires; crèmes à mains; crème pour les lèvres; crèmes démaquillantes; crèmes hydratantes; crèmes non médicamenteuses pour la peau; crèmes pour la peau; crèmes blanchissantes pour les dents; lotions d'aromathérapie; lotion pour bébés; lotions de bain; émulsions, gels et lotions pour les soins de la peau; lotions à usage cosmétique; lotions pour les soins du visage et du corps; lotions hydratantes pour la peau; lotions pour le nettoyage des dents; gels anti-âge à usage cosmétique; gels de bain et de douche; gels de bain; gels pour le corps; gel et mousse capillaires; gels hydratants; produits cosmétiques inhibant la repousse des poils; trousse de cosmétiques; cosmétiques de soins de la peau; toniques à usage cosmétique; poudre dentifrice à usage cosmétique; produits cosmétiques antirides à usage topique sur le visage; produits de soins de la peau anti-âge; masques de soins des pieds; produits de soins capillaires; produits de soins capillaires non médicamenteux; produits de soins de la peau non médicamenteux; produits de soins du cuir chevelu non médicamenteux; produits de soins de la peau non médicamenteux; savons parfumés; baume à lèvres non médicamenteux; sels de bain non médicamenteux; huile de cannabis à usage cosmétique.

Classe 05

(2) Crèmes contre les démangeaisons; crème antibiotique; crèmes antibiotiques; crèmes antifongiques à usage médical; gels d'aloès à usage thérapeutique; gels anti-inflammatoires; gels antibactériens; onguents anti-inflammatoires; préparations pharmaceutiques pour le soulagement

de la douleur; préparations pharmaceutiques pour le traitement de la douleur chronique; préparations pharmaceutiques pour le traitement des troubles des nerfs crâniens ou du nerf facial; préparations pharmaceutiques pour le traitement des maladies inflammatoires et des lésions du tissu conjonctif; préparations pharmaceutiques pour le traitement des maladies et des troubles inflammatoires des muscles; préparations pharmaceutiques pour le traitement des troubles neurologiques, notamment des lésions cérébrales, des lésions de la moelle épinière et des crises épileptiques; préparations pharmaceutiques pour le traitement des irritations cutanées, notamment des piqûres d'abeille, des coups de soleil, des éruptions cutanées, des plaies, des cors, des durillons et de l'acné; préparations pharmaceutiques pour le traitement de l'appareil locomoteur, notamment des maladies du tissu conjonctif, des maladies des os, des maladies de la colonne vertébrale, des maux de dos, des fractures, des entorses et des lésions du cartilage; préparations pour nettoyer la peau à usage médical; antiacnéiques; préparations biochimiques à usage médical, notamment liposomes chargés de CBD, à injecter, exosomes chargés de CBD, à inhaler et exosomes chargés de CBD à vaporiser dans le nez; additifs alimentaires à usage autre que médical pour animaux; médicaments pour le soulagement de la douleur; médicaments pour le soulagement de la douleur à usage vétérinaire; préparations médicamenteuses thérapeutiques pour le bain; barres de vitamines et de minéraux à usage médical; préparations de vitamines et de minéraux à usage médical; cannabidiol à usage médical; huile de CBD à usage médical; huile de cannabidiol [CBD] à usage médical; cannabis médicinal pour le soulagement de la nausée causée par la chimiothérapie; cannabis médicinal pour le soulagement de la douleur névralgique.

Numéro de la demande 1,947,742

Date de production 2019-02-22

Langue de la demande Anglais

DÉTAILS DU REQUÉRANT ET DE L'AGENT

Requérant

Shannex Incorporated
621 Starboard Dr
Halifax
NOVA SCOTIA
B3M0N5

Agent

STEWART MCKELVEY
600-1741 Lower Water Street, Halifax, NOVA
SCOTIA, B3J3P6

DÉTAILS DE LA MARQUE DE COMMERCE

The Parkland Promise

Type de la marque de commerce

Mot

Services

Classe 36

(1) Offre de garanties de normes de service pour maisons de retraite et résidences pour personnes âgées, résidences de vie autonome pour personnes âgées, et de services de loisirs, sociaux, de transport, d'alimentation, médicaux, de soins infirmiers, de santé et de bien-être pour personnes âgées.

Classe 41

(2) Services récréatifs pour les personnes âgées, notamment organisation et tenue d'excursions, de sorties à la journée, de circuits touristiques, ainsi que d'activités culturelles et physiques pour les personnes âgées; organisation et tenue de rassemblements et de rencontres à caractère social pour les personnes âgées.

Classe 43

(3) Services d'hébergement pour personnes âgées; services de maisons de retraite et de résidences pour personnes âgées; maisons de retraite et résidences pour personnes âgées; services d'hébergement, à savoir résidences de vie autonome pour les personnes âgées; services de traiteur d'aliments et de boissons pour des maisons de retraite et des résidences pour personnes âgées.

Classe 44

(4) Soins infirmiers à domicile et soins aux personnes âgées à domicile, notamment soins médicaux, infirmiers, de santé et de bien-être, préparation de repas, entretien ménager et services de compagnie; services de centre de soins palliatifs; centres de soins palliatifs; services de soins médicaux, infirmiers, de santé et de bien-être pour les personnes âgées; services de maison de soins infirmiers; maisons de soins infirmiers; services de soins de relève, à savoir services de soins infirmiers et soins infirmiers à domicile.

Numéro de la demande 1,949,848
Langue de la demande Anglais

Date de production 2019-03-06

DÉTAILS DU REQUÉRANT ET DE L'AGENT

Requérant

Dole Food Company, Inc.
One Dole Drive
Westlake Village, CA 91362-7300
UNITED STATES OF AMERICA

Agent

GOWLING WLG (CANADA) LLP
SUITE 1600, 1 FIRST CANADIAN PLACE, 100
KING STREET WEST, TORONTO, ONTARIO,
M5X1G5

DÉTAILS DE LA MARQUE DE COMMERCE

DOLE SOFT SERVE

Type de la marque de commerce
Caractères standard

Produits

Classe 30

Confiseries glacées; confiseries glacées sans produits laitiers, préparations en poudre pour faire des confiseries glacées sans produits laitiers.

Numéro de la demande 1,953,593**Date de production** 2019-03-26**Langue de la demande** Anglais

DÉTAILS DU REQUÉRANT ET DE L'AGENT

Requérant

SCHRÉDER, Société Anonyme
Rue de Lusambo, 67
B - 1190 Brussels
BELGIUM

Agent

LAVERY, DE BILLY, LLP
1 Place Ville Marie, Suite 4000, Montréal,
QUEBEC, H3B4M4

DÉTAILS DE LA MARQUE DE COMMERCE

SCHREDER EXPERTS IN LIGHTABILITY

Type de la marque de commerce

Caractères standard

Produits**Classe 09**

(1) Commandes électroniques pour lampes et appareils d'éclairage à DEL; détecteurs de mouvement pour lampes de sécurité; régulateurs de lumière électriques, nommément gradateurs; antennes pour signaux radio pour la réception sans fil, le stockage et la transmission de données pour installations d'éclairage modulaires et interactives offrant des services connectés intelligents, nommément un accès Internet sans fil, des appareils photo et des caméras, des haut-parleurs, des chargeurs pour véhicules électriques, des interphones d'urgence, des stations de base 4G et 5G, des petites cellules pour la connectivité d'appareils sans fil, des capteurs de pollution, des systèmes de transmission du son, des détecteurs de mouvement, des haut-parleurs IP en réseau; logiciels d'interface d'ordinateur pour installations d'éclairage modulaires et interactives offrant des services connectés intelligents, nommément un accès Internet sans fil, des appareils photo et des caméras, des haut-parleurs, des chargeurs pour véhicules électriques, des interphones d'urgence, des stations de base 4G et 5G, des petites cellules pour la connectivité d'appareils sans fil, des capteurs de pollution, des systèmes de transmission du son, des détecteurs de mouvement, des haut-parleurs IP en réseau; appareils électroniques pour la réception, le stockage et la transmission sans fil de données et de messages pour installations d'éclairage modulaires et interactives offrant des services connectés intelligents, nommément un accès Internet sans fil, des appareils photo et des caméras, des haut-parleurs, des chargeurs pour véhicules électriques, des interphones d'urgence, des stations de base 4G et 5G, des petites cellules pour la connectivité d'appareils sans fil, des capteurs de pollution, des systèmes de transmission du son, des détecteurs de mouvement, des haut-parleurs IP en réseau, nommément installations électriques et électroniques de vidéosurveillance ainsi que systèmes de commande électrique pour systèmes d'éclairage; appareils pour l'entrée, la sortie, la transmission et le stockage de données pour installations d'éclairage modulaires et interactives offrant des services connectés intelligents, nommément un accès Internet sans fil, des appareils photo et des caméras, des haut-parleurs, des chargeurs pour véhicules électriques, des interphones d'urgence, des stations de base 4G et 5G, des petites cellules pour la connectivité d'appareils sans fil, des capteurs de pollution, des systèmes de transmission du son, des détecteurs de mouvement, des haut-parleurs IP en réseau, nommément unités centrales de traitement et commutateurs pour réseaux informatiques pour systèmes d'éclairage; appareils d'analyse de l'air, nommément compteurs de particules pour

évaluer la qualité de l'air; contrôleurs de charge électrique pour installations d'éclairage modulaires et interactives offrant des services connectés intelligents, nommément un accès Internet sans fil, des appareils photo et des caméras, des haut-parleurs, des chargeurs pour véhicules électriques, des interphones d'urgence, des stations de base 4G et 5G, des petites cellules pour la connectivité d'appareils sans fil, des capteurs de pollution, des systèmes de transmission du son, des détecteurs de mouvement, des haut-parleurs IP en réseau; commandes sans fil pour surveiller et contrôler des appareils électroniques, nommément des interrupteurs d'éclairage pour installations d'éclairage modulaires et interactives offrant des services connectés intelligents, nommément un accès Internet sans fil, des appareils photo et des caméras, des haut-parleurs, des chargeurs pour véhicules électriques, des interphones d'urgence, des stations de base 4G et 5G, des petites cellules pour la connectivité d'appareils sans fil, des capteurs de pollution, des systèmes de transmission du son, des détecteurs de mouvement, des haut-parleurs IP en réseau; appareils de commande, d'analyse et de surveillance électriques, nommément systèmes de commande électrique pour systèmes d'éclairage, installations électriques et électroniques de vidéosurveillance, détecteurs de mouvement pour lampes de sécurité, panneaux électriques et panneaux de commande d'éclairage, capteurs optiques, connecteurs électriques, sondes de température, capteurs de distance, transformateurs électriques, pour installations d'éclairage modulaires et interactives offrant des services connectés intelligents, nommément un accès Internet sans fil, des appareils photo et des caméras, des haut-parleurs, des chargeurs pour véhicules électriques, des interphones d'urgence, des stations de base 4G et 5G, des petites cellules pour la connectivité d'appareils sans fil, des capteurs de pollution, des systèmes de transmission du son, des détecteurs de mouvement, des haut-parleurs IP en réseau; appareils et instruments de mesure et de contrôle, nommément détecteurs de mesure électroniques, pour installations d'éclairage modulaires et interactives offrant des services connectés intelligents, nommément un accès Internet sans fil, des appareils photo et des caméras, des haut-parleurs, des chargeurs pour véhicules électriques, des interphones d'urgence, des stations de base 4G et 5G, des petites cellules pour la connectivité d'appareils sans fil, des capteurs de pollution, des systèmes de transmission du son, des détecteurs de mouvement, des haut-parleurs IP en réseau; instruments géodésiques pour l'analyse et l'essai d'installations d'éclairage modulaires et interactifs offrant des services connectés intelligents, nommément un accès Internet sans fil, des appareils photo et des caméras, des haut-parleurs, des chargeurs pour véhicules électriques, des interphones d'urgence, des stations de base 4G et 5G, des capteurs de pollution, des systèmes de transmission du son, des détecteurs de mouvement, des haut-parleurs IP en réseau, des petites cellules pour la connectivité d'appareils sans fil; systèmes de télévision en circuit fermé de sécurité et de surveillance, nommément caméras, commutateurs, moniteurs, microphones et enregistreurs pour installations d'éclairage modulaires et interactives offrant des services connectés intelligents, nommément un accès Internet sans fil, des appareils photo et des caméras, des haut-parleurs, des chargeurs pour véhicules électriques, des interphones d'urgence, des stations de base 4G et 5G, des petites cellules pour la connectivité d'appareils sans fil, des capteurs de pollution, des systèmes de transmission du son, des détecteurs de mouvement, des haut-parleurs IP en réseau; équipement électronique, nommément transformateurs, câbles pour ordinateurs, téléviseurs, équipement audiovidéo, matériel de télévision en circuit fermé et équipement de télécommunication, nommément matériel informatique de télécommunication, pour installations d'éclairage modulaires et interactives offrant des services connectés intelligents, nommément un accès Internet sans fil, des appareils photo et des caméras, des haut-parleurs, des chargeurs pour véhicules électriques, des interphones d'urgence, des stations de base 4G et 5G, des petites cellules pour la connectivité d'appareils sans fil, des capteurs de pollution, des systèmes de transmission du son, des détecteurs de mouvement, des haut-parleurs IP en réseau; émetteurs, récepteurs et commandes radio pour la surveillance et le contrôle de l'éclairage public;

commandes sans fil pour surveiller et contrôler à distance le fonctionnement et l'état d'autres appareils ou systèmes électriques, électroniques et mécaniques, nommément de systèmes d'éclairage, sauf d'appareils de jeu; régulateurs d'éclairage; appareils d'intercommunication, nommément émetteurs-récepteurs pour télécommandes, pour installations d'éclairage; capteurs et détecteurs pour installations d'éclairage; capteurs de mesure pour installations d'éclairage; systèmes d'éclairage constitués de capteurs optiques et d'interrupteurs; détecteur d'humidité avec circuits de sortie numériques et analogiques intégrés pour des appareils et des applications industrielles légères afin de détecter l'humidité relative et les conditions de température environnante; systèmes de surveillance de l'environnement constitués de compteurs et de capteurs de mesure de la pression, de l'humidité, de la température et comprenant des fonctions d'alarme et de production de rapports pour installations d'éclairage modulaires et interactives offrant des services connectés intelligents, nommément un accès Internet sans fil, des appareils photo et des caméras, des haut-parleurs, des chargeurs pour véhicules électriques, des interphones d'urgence, des stations de base 4G et 5G, des petites cellules pour la connectivité d'appareils sans fil, des capteurs de pollution, des systèmes de transmission du son, des détecteurs de mouvement, des haut-parleurs IP en réseau; capteurs électroniques pour mesurer les rayonnements solaires; systèmes de vision diurne et nocturne constitués principalement de capteurs de jour et de nuit, de caméras de jour et de nuit, de sources d'alimentation, de moyens de communication, nommément d'ordinateurs de transmission, de moniteurs et de logiciels d'exploitation pour installations d'éclairage; capteurs infrarouges actifs pour installations d'éclairage modulaires et interactives offrant des services connectés intelligents, nommément un accès Internet sans fil, des appareils photo et des caméras, des haut-parleurs, des chargeurs pour véhicules électriques, des interphones d'urgence, des stations de base 4G et 5G, des petites cellules pour la connectivité d'appareils sans fil, des capteurs de pollution, des systèmes de transmission du son, des détecteurs de mouvement, des haut-parleurs IP en réseau; capteurs pour déterminer des températures, des positions et des distances pour installations d'éclairage modulaires et interactives; matériel de télécommunication, nommément matériel informatique de télécommunication et logiciels de télécommunication pour la surveillance et l'alerte de l'état de capteurs à distance par Internet; commandes d'éclairage à DEL pour la surveillance à distance et la télécommande d'appareils d'éclairage pour l'extérieur et pour la commande de systèmes d'éclairage; plateformes de mobilité durable, nommément processeurs de signaux numériques, appareils de traitement numérique de sons et processeurs de signaux vocaux numériques.

Classe 11

(2) Lanternes d'éclairage; lampes à DEL; luminaires; appareils d'éclairage; appareils d'éclairage, nommément lampes électriques, plafonniers, diffuseurs d'éclairage, réverbères, guirlandes lumineuses comme décorations de fête, luminaires, diffuseurs de lumière; diffuseurs de lumière; installations d'éclairage; panneaux d'éclairage; projecteurs; lampes d'ambiance; lampes solaires; lampes murales; lampes à diodes électroluminescentes [DEL]; appareils d'éclairage à diodes électroluminescentes [DEL]; installations d'éclairage à diodes électroluminescentes [DEL]; lampes d'ambiance à diodes électroluminescentes [DEL]; appareils d'éclairage à diodes électroluminescentes [DEL], nommément éclairage paysager à DEL, luminaires à DEL, ampoules à DEL, lampes de poche à DEL, pour installations d'éclairage modulaires et interactives offrant des services connectés intelligents, nommément un accès Internet sans fil, des appareils photo et des caméras, des haut-parleurs, des chargeurs pour véhicules électriques, des interphones d'urgence, des stations de base 4G et 5G, des petites cellules pour la connectivité d'appareils sans fil, des capteurs de pollution, des systèmes de transmission du son, des détecteurs de mouvement, des haut-parleurs IP en réseau; réflecteurs de lampe; plafonnier; accessoires de plafonnier; luminaires à diodes électroluminescentes [DEL]; tubes lumineux pour l'éclairage;

luminaires extérieurs; appareils d'éclairage extérieurs; lampes solaires extérieures; appareils d'éclairage muraux; luminaires muraux; réverbères; lampes d'extérieur; appareils d'éclairage infrarouges; installations d'éclairage paysager; appareils d'éclairage à DEL (diodes électroluminescentes) pour l'affichage et l'éclairage d'accentuation à usage commercial, industriel, résidentiel et architectural; dispositifs lumineux à DEL pour lampadaires, enseignes, commerces, bâtiments, et autres usages en architecture; appareils d'éclairage à DEL pour installations d'éclairage modulaires et interactives offrant des services connectés intelligents, notamment un accès Internet sans fil, des appareils photo et des caméras, des haut-parleurs, des chargeurs pour véhicules électriques, des interphones d'urgence, des stations de base 4G et 5G, des petites cellules pour la connectivité d'appareils sans fil, des capteurs de pollution, des systèmes de transmission du son, des détecteurs de mouvement, des haut-parleurs IP en réseau; installations d'éclairage modulaires et interactives à DEL, notamment modules à DEL, blocs d'alimentation et câblage; installations d'éclairage pour établissements sportifs; appareils d'éclairage avec capteurs de mouvement pour installations d'éclairage modulaires et interactives offrant des services connectés intelligents, notamment un accès Internet sans fil, des appareils photo et des caméras, des haut-parleurs, des chargeurs pour véhicules électriques, des interphones d'urgence, des stations de base 4G et 5G, des petites cellules pour la connectivité d'appareils sans fil, des capteurs de pollution, des systèmes de transmission du son, des détecteurs de mouvement, des haut-parleurs IP en réseau; luminaires, dotés de diodes électroluminescentes [DEL], pour l'éclairage de rues ou de routes; éclairage extérieur, notamment lampes de pavé; appareils d'éclairage solaires, notamment appareils d'éclairage solaires pour l'intérieur et l'extérieur; ensembles d'éclairage d'autoroute, notamment poteaux d'éclairage d'autoroute; filtres pour appareils d'éclairage, notamment diffuseurs d'éclairage et filtres de lumière; lampes de poche à DEL rouges pour l'éclairage; éclairage de sécurité comprenant un capteur activé par la chaleur; éclairage de sécurité comprenant un capteur activé par le mouvement; systèmes d'éclairage intelligents et interactifs pour encourager les relations sociales dans les villes, solutions d'éclairage innovatrices pour aider les gens à se connecter à leur environnement social public et privé et solutions d'éclairage pour la mobilité durable, notamment réverbères, lampadaires et diffuseurs d'éclairage offrant des services connectés intelligents liés à la lumière.

Services

Classe 37

(1) Installation, entretien et réparation d'appareils d'éclairage, notamment de lampes électriques, de plafonniers, de diffuseurs d'éclairage, de réverbères, de guirlandes lumineuses comme décorations de fête, de luminaires, de diffuseurs de lumière, d'instruments d'éclairage et de systèmes d'éclairage; installation, entretien et réparation d'appareils, notamment réparation et installation de composants électriques d'appareils d'éclairage et de systèmes d'éclairage pour les installations d'éclairage modulaires et interactives offrant des services connectés intelligents, notamment un accès Internet sans fil, des appareils photo et caméras, des haut-parleurs, des chargeurs pour véhicules électriques, des systèmes d'intercommunication pour signal de détresse, des stations de base 4G et 5G, des petites cellules pour la connectivité d'appareils sans fil, des capteurs de pollution, des systèmes de transmission du son, des détecteurs de mouvement, des haut-parleurs IP en réseau; services de conseil ayant trait à l'installation d'appareils d'éclairage, notamment de lampes électriques, de plafonniers, de diffuseurs d'éclairage, de réverbères, de guirlandes lumineuses comme décorations de fête, de luminaires, de diffuseurs de lumière, d'instruments d'éclairage et de systèmes d'éclairage offrant des services connectés intelligents, notamment un accès Internet sans fil, des appareils photo et caméras, des haut-parleurs, des chargeurs pour véhicules électriques, des systèmes d'intercommunication pour signal de détresse, des stations de base 4G et 5G, des petites cellules pour la connectivité d'appareils sans fil, des

capteurs de pollution, des systèmes de transmission du son, des détecteurs de mouvement, des haut-parleurs IP en réseau; installation, entretien et réparation d'appareils d'éclairage à DEL, notamment d'éclairage paysager à DEL, de luminaires à DEL, d'ampoules à DEL, de lampes de poche à DEL; offre d'information ayant trait à la réparation et l'entretien d'appareils d'éclairage, notamment de lampes électriques, de plafonniers, de diffuseurs d'éclairage, de réverbères, de guirlandes lumineuses comme décorations de fête, de luminaires, de diffuseurs de lumière, d'instruments d'éclairage et de systèmes d'éclairage; installation de cellules et de modules photovoltaïques; installation et réparation d'antennes; installation, entretien et réparation de réverbères; installation, entretien et réparation d'appareils de commande électronique pour appareils d'éclairage, notamment de systèmes de commande électrique pour systèmes d'éclairage, d'installations électriques et électroniques de vidéosurveillance, de détecteurs de mouvement pour lampes de sécurité, de panneaux électriques et de panneaux de commande d'éclairage, de capteurs optiques, de connecteurs électriques, de sondes de température, de capteurs de distance, de transformateurs électriques, d'instruments d'éclairage et de systèmes d'éclairage offrant des services connectés intelligents, notamment un accès Internet sans fil, des appareils photo et caméras, des haut-parleurs, des chargeurs pour véhicules électriques, des systèmes d'intercommunication pour signal de détresse, des stations de base 4G et 5G, des petites cellules pour la connectivité d'appareils sans fil, des capteurs de pollution, des systèmes de transmission du son, des détecteurs de mouvement, des haut-parleurs IP en réseau; installation de systèmes de télévision en circuit fermé; installation, maintenance et réparation de matériel informatique pour appareils d'éclairage, instruments d'éclairage et systèmes d'éclairage offrant des services connectés intelligents, notamment un accès Internet sans fil, des appareils photo et caméras, des haut-parleurs, des chargeurs pour véhicules électriques, des systèmes d'intercommunication pour signal de détresse, des stations de base 4G et 5G, des petites cellules pour la connectivité d'appareils sans fil, des capteurs de pollution, des systèmes de transmission du son, des détecteurs de mouvement, des haut-parleurs IP en réseau.

Classe 42

(2) Services de conception d'éclairage; conception industrielle pour appareils d'éclairage, instruments d'éclairage et systèmes d'éclairage offrant des services connectés intelligents, notamment un accès Internet sans fil, des appareils photo et caméras, des haut-parleurs, des chargeurs pour véhicules électriques, des systèmes d'intercommunication pour signal de détresse, des stations de base 4G et 5G, des petites cellules pour la connectivité d'appareils sans fil, des capteurs de pollution, des systèmes de transmission du son, des détecteurs de mouvement, des haut-parleurs IP en réseau; services de conception d'éclairage des espaces verts; consultation technique dans le domaine du génie de la lumière; planification et consultation techniques dans le domaine du génie de l'éclairage; conception de logiciels dans le domaine de l'ingénierie de la lumière; configuration, installation, diagnostic de défaillances, réparation, mise à jour, mise à niveau et maintenance de logiciels dans le domaine de l'ingénierie de la lumière; maintenance de logiciels de base de données dans le domaine de l'ingénierie de la lumière; conception, développement, maintenance et mise à jour de logiciels pour la commande de processus dans le domaine de l'ingénierie de la lumière; configuration, installation, diagnostic de défaillances, réparation, mise à niveau et maintenance de logiciels pour appareils d'éclairage, instruments d'éclairage et systèmes d'éclairage offrant des services connectés intelligents, notamment un accès Internet sans fil, des appareils photo et caméras, des haut-parleurs, des chargeurs pour véhicules électriques, des systèmes d'intercommunication pour signal de détresse, des stations de base 4G et 5G, des petites cellules pour la connectivité d'appareils sans fil, des capteurs de pollution, des systèmes de transmission du son, des détecteurs de mouvement, des haut-parleurs IP en réseau; développement de logiciels pour utilisation avec des systèmes de commutation

commandés par ordinateur pour appareils d'éclairage, instruments d'éclairage et systèmes d'éclairage; conception et développement de logiciels pour le contrôle, la régulation et la surveillance de systèmes d'énergie solaire; surveillance de systèmes informatiques par accès à distance dans le domaine de l'ingénierie de la lumière; fournisseurs de services en impartition de technologies de l'information dans le domaine de l'ingénierie de la lumière; hébergement de données informatiques, de fichiers, d'applications et d'information dans le domaine de l'ingénierie de la lumière; collecte électronique de données, notamment surveillance électronique du niveau de pollution de l'air, de la température, de la pression atmosphérique, du niveau de bruit et de l'intensité de l'éclairage au moyen d'ordinateurs et de capteurs.

Revendications

Date de priorité de production: 10 décembre 2018, Pays ou Bureau: BELGIQUE, demande no: 1386696 en liaison avec le même genre de produits et en liaison avec le même genre de services

Numéro de la demande 1,954,072

Date de production 2019-03-27

Langue de la demande Anglais

DÉTAILS DU REQUÉRANT

Requérant

DANIEL MALIN
67 Walden Path SE
Calgary
ALBERTA
T2X4C4

DÉTAILS DE LA MARQUE DE COMMERCE

DANNYBOY APPAREL

Type de la marque de commerce

Mot

Produits

Classe 09

(1) Lunettes de soleil; tapis de souris.

Classe 16

(2) Stylos; autocollants.

Classe 18

(3) Sacs à main, sacoches de messenger, fourre-tout et sacs à dos; portefeuilles.

Classe 25

(4) Vêtements tout-aller, vêtements de sport, tenues habillées, vêtements pour enfants, vêtements de nuit, vêtements de bain, vestes, vêtements d'extérieur pour l'hiver, chaussettes et sous-vêtements; cravates; chapeaux, gants, mitaines et foulards; ceintures; chaussures, bottes, sandales et pantoufles.

Services

Classe 35

Vente en gros et au détail de vêtements.

Numéro de la demande 1,954,726

Date de production 2019-04-01

Langue de la demande Anglais

DÉTAILS DU REQUÉRANT ET DE L'AGENT

Requérant

Sompo International Holdings Ltd.
Waterloo House
100 Pitts Bay Road
Pembroke HM08
BERMUDA

Agent

GOWLING WLG (CANADA) LLP
SUITE 1600, 1 FIRST CANADIAN PLACE, 100
KING STREET WEST, TORONTO, ONTARIO,
M5X1G5

DÉTAILS DE LA MARQUE DE COMMERCE

HARVESTLOCK

Type de la marque de commerce

Mot

Services

Classe 35

(1) Gestion du risque d'entreprise; consultation en gestion du risque d'entreprise.

Classe 36

(2) Gestion des risques financiers; consultation en gestion des risques financiers; services de réassurance; services d'assurance, nommément services d'assurance de dommages; opérations sur instruments financiers, nommément opérations sur dérivés dans le domaine de la météo.

Revendications

Date de priorité de production: 02 octobre 2018, Pays ou Bureau: ÉTATS-UNIS D'AMÉRIQUE, demande no: 88139727 en liaison avec le même genre de services

Numéro de la demande 1,954,732
Langue de la demande Anglais

Date de production 2019-04-01

DÉTAILS DU REQUÉRANT ET DE L'AGENT

Requérant

Sompo International Holdings Ltd.
Waterloo House
100 Pitts Bay Road
Pembroke HM08
BERMUDA

Agent

GOWLING WLG (CANADA) LLP
SUITE 1600, 1 FIRST CANADIAN PLACE, 100
KING STREET WEST, TORONTO, ONTARIO,
M5X1G5

DÉTAILS DE LA MARQUE DE COMMERCE

PRODUCTIONLOCK

Type de la marque de commerce
Mot

Services

Classe 35

(1) Gestion du risque d'entreprise; consultation en gestion du risque d'entreprise.

Classe 36

(2) Gestion des risques financiers; consultation en gestion des risques financiers; services de réassurance; services d'assurance, nommément services d'assurance de dommages; opérations sur instruments financiers, nommément opérations sur dérivés dans le domaine de la météo.

Revendications

Date de priorité de production: 02 octobre 2018, Pays ou Bureau: ÉTATS-UNIS D'AMÉRIQUE, demande no: 88139741 en liaison avec le même genre de services

Numéro de la demande 1,957,099

Date de production 2019-04-12

Langue de la demande Anglais

DÉTAILS DU REQUÉRANT ET DE L'AGENT

Requérant

Amazon Technologies, Inc.
410 Terry Ave N
Seattle, WA 98109
UNITED STATES OF AMERICA

Agent

CLARK WILSON LLP
900 - 885 WEST GEORGIA STREET,
VANCOUVER, BRITISH COLUMBIA, V6C3H1

DÉTAILS DE LA MARQUE DE COMMERCE

ALEXA, WHERE'S MY STUFF?

Type de la marque de commerce

Caractères standard

Services

Classe 39

Transport et livraison de marchandises par camion, par voiture, par fourgon, par train et par avion; surveillance et suivi d'expéditions de colis pour respecter les délais de livraison à des fins commerciales; services d'exécution de commandes, notamment emballage, suivi et expédition des produits de tiers par camion, par voiture, par fourgon, par train et par avion.

Revendications

Date de priorité de production: 16 octobre 2018, Pays ou Bureau: ÉTATS-UNIS D'AMÉRIQUE, demande no: 88156499 en liaison avec le même genre de services

Numéro de la demande 1,959,951

Date de production 2019-04-29

Langue de la demande Anglais

DÉTAILS DU REQUÉRANT

Requérant

Shenzhen Bosidin Technology Co., Ltd.
Room 101 201, building 4, jiashitai science and
technology park
no. 164 fengtang avenue, heping community,
fuhai street
bao 'an district, shenzhen
CHINA

DÉTAILS DE LA MARQUE DE COMMERCE

Type de la marque de commerce

Dessin

Représentation visuelle

The logo for Bosidin, featuring the word "Bosidin" in a bold, black, sans-serif font. The letter 'B' is significantly larger and more prominent than the other letters, which are of uniform size and weight.

Produits

Classe 07

(1) Machines de transformation de céréales; appareils électriques pour tirer les rideaux; machines à boissons gazeuses; machines à graver; tondeuses à gazon; moissonneuses; machines de transformation du thé; machines à coudre; mouilleuses à pulvérisation pour le traitement des textiles; métiers à tisser; appareils pour la minéralisation de l'eau potable; machines à repasser à usage commercial; broyeurs centrifuges; désintégrateurs pour le traitement chimique.

Classe 08

(2) Tondeuses à barbe; fers à friser; nécessaires de pédicure; étuis à rasoir; rasoirs électriques; rasoirs non électriques; tondeuses à cheveux électriques; tondeuses à cheveux non électriques; nécessaires de manucure; appareils de perçage des oreilles; appareils d'épilation électriques et non électriques; nécessaires de manucure électriques.

Classe 10

(3) Instruments médicaux d'examen général; appareils de massage facial; lits de massage à usage médical; vibromasseurs; distributeurs d'aérosol à usage médical; chevillères à usage médical; atomiseurs vendus vides à usage médical; coussins chauffants à usage médical; prothèses auditives; jouets érotiques.

Classe 11

(4) Évaporateurs pour le traitement chimique; générateurs de vapeur; appareils d'éclairage; lampes germicides pour la purification de l'air; stérilisateurs à rayons ultraviolets pour le traitement de l'eau; lampes de laboratoire; séchoirs à cheveux; ventilateurs électriques à usage domestique; stérilisateurs à usage médical; sièges de toilette; machines d'épuration des gaz.

Classe 21

(5) Peignes électriques; spatules à usage cosmétique; trousse de toilette; pinceaux et brosses cosmétiques; vaporisateurs de parfum; brosses à cils; pinceaux et brosses de maquillage; éponges exfoliantes pour la peau; brosses à dents électriques.

Classe 34

(6) Aromatisants pour tabac; filtres à cigarettes; aromatisants chimiques liquides pour le remplissage de cartouches de cigarette électronique; tabac; cigarettes électroniques; herbes pour utilisation comme succédanés de tabac; cigarettes; herbes à fumer; briquets à cigarettes; solutions liquides pour cigarettes électroniques; boîtes à cigarettes; pipes à tabac; vaporisateurs oraux pour fumeurs; allumettes.

Services**Classe 35**

(1) Préparation et placement de publicités extérieures pour des tiers; diffusion de publicités en ligne pour des tiers par des réseaux de communication électronique; consultation en publicité et en gestion des affaires; services de conseil en gestion des affaires ayant trait au franchisage; conseils et information au sujet du service à la clientèle ainsi que de la gestion et des prix de produits sur des sites Internet relativement à des achats effectués par Internet; agences d'importation et d'exportation; services d'étude de marché informatisés; comptabilité; services de vente au détail de préparations pharmaceutiques, vétérinaires et hygiéniques ainsi que de fournitures médicales; services d'intermédiaire commercial ayant trait à la mise en relation d'éventuels investisseurs privés avec des entrepreneurs à la recherche de financement.

Classe 42

(2) Programmation informatique; conception de logiciels; conversion de données ou de documents d'un support physique à un support électronique; conception, installation, mise à jour et maintenance de logiciels; gestion de fichiers informatiques; services infonuagiques offrant des logiciels de gestion de bases de données; levé technique; contrôle de la qualité pour l'industrie alimentaire; vérification de systèmes de gestion de la qualité; contrôle de la qualité de pièces d'automobile; dessin industriel; conception d'emballages; conception de vêtements.

Numéro de la demande 1,962,478

Date de production 2019-05-13

Langue de la demande Français

DÉTAILS DU REQUÉRANT ET DE L'AGENT

Requérant

L'OREAL, société anonyme
14 rue Royale
75008 Paris
FRANCE

Agent

FASKEN MARTINEAU DUMOULIN LLP
800 rue Square-Victoria, BUREAU 3700, C.P.
242, MONTREAL, QUÉBEC, H4Z1E9

DÉTAILS DE LA MARQUE DE COMMERCE

DREAM RADIANT LIQUID

Type de la marque de commerce

Mot

Produits

Classe 03

Maquillage.

Numéro de la demande 1,968,194

Date de production 2019-06-10

Langue de la demande Anglais

DÉTAILS DU REQUÉRANT ET DE L'AGENT

Requérant

H&M Hennes & Mauritz AB
Mäster Samuelsgatan 46 A
11157 Stockholm
SWEDEN

Agent

GOWLING WLG (CANADA) LLP
SUITE 2600, 160 ELGIN STREET, OTTAWA,
ONTARIO, K1P1C3

DÉTAILS DE LA MARQUE DE COMMERCE

ITSAPARK

Type de la marque de commerce

Mot

Services

Classe 35

(1) Offre d'un guide publicitaire interrogeable en ligne portant sur les produits et les services de fournisseurs en ligne; offre d'information aux consommateurs dans le domaine du magasinage par Internet; services de promotion, nommément promotion des produits et des services de tiers par des publicités sur des sites Web; services de vente au détail de ce qui suit : savons à mains, crèmes de douche, shampooings, suppléments alimentaires, produits revitalisants pour les cheveux, lotions non médicamenteuses pour la peau, crème à mains, désincrustants pour le corps, produits de lavage pour tissus, produits de lavage de la vaisselle, lunettes de soleil, casques d'écoute, étuis pour téléphones cellulaires, bijoux, cloches, napperons en papier, nappes en papier, carnets d'adresses, pinceaux, stylos (fournitures de bureau), craie, trombones, ruban pour le bureau, livres, magazines (périodiques); services de vente au détail de ce qui suit : serviettes de table en papier, gommes à effacer, sacs, malles, sacs à dos, mallettes d'ordinateur, portefeuilles de poche, écharpes, parapluies; services de vente au détail ayant trait à ce qui suit : vêtements, sous-vêtements, vêtements de bain, chaussures, couvre-chefs; services de marketing dans le domaine de l'organisation de la distribution des produits de tiers; services d'analyse de marketing. Services d'organisation, de réservation, d'information, de recherche, de conseils et d'aide, nommément offre d'information, d'évaluations et de critiques ayant trait à l'achat à domicile.

Classe 38

(2) Offre d'accès à un site Web permettant aux utilisateurs de partager de l'information, des évaluations et des critiques personnelles ayant trait à l'achat à domicile et à la mode par un site Web interactif.

Classe 45

(3) Offre d'information ayant trait à des services de coordination de mode pour les particuliers offerts en personne et par un site Web; services de consultation personnelle en matière de mode; offre de services de consultation personnelle dans le domaine de la mode par un site Web, services d'organisation, de réservation, d'information, de recherche, de conseils et d'aide, nommément offre d'information, d'évaluations et de critiques personnelles ayant trait à la mode.

Revendications

Date de priorité de production: 14 décembre 2018, Pays ou Bureau: EUIPO (UE), demande no: 018000385 en liaison avec le même genre de services

Numéro de la demande 1,975,618

Date de production 2019-06-14

Langue de la demande Anglais

DÉTAILS DU REQUÉRANT ET DE L'AGENT

Requérant

HEXO OPERATIONS INC.
3000 Solandt
Ottawa
ONTARIO
K2K2X2

Agent

SMART & BIGGAR LLP
SUITE 900, 55 METCALFE STREET, P.O.
BOX 2999, STATION D, OTTAWA, ONTARIO,
K1P5Y6

DÉTAILS DE LA MARQUE DE COMMERCE

Type de la marque de commerce

Dessin

Représentation visuelle



Produits

Classe 01

(1) Cannabinoïdes pour la fabrication de cosmétiques, d'huiles, de suppléments alimentaires et nutritifs, d'aliments et de boissons; extraits de plantes, nommément cannabidiol produit à partir de chanvre pour la fabrication de cosmétiques, de savons, d'huiles, de suppléments, d'aliments et de boissons.

Classe 03

(2) Produits de toilette et cosmétiques non médicamenteux, nommément shampoings, produits de soins capillaires, crèmes et lotions pour le corps, huiles pour le corps et déodorants pour le corps, contenant des cannabinoïdes; produits de toilette et cosmétiques non médicamenteux, nommément shampoings, produits de soins capillaires, crèmes et lotions pour le corps, huiles pour le corps et déodorants pour le corps, contenant du cannabidiol dérivé du chanvre.

Classe 05

(3) Suppléments nutritifs pour la santé et le bien-être en général contenant des cannabinoïdes; suppléments nutritifs pour la santé et le bien-être en général contenant du cannabidiol dérivé du chanvre; cosmétiques médicamenteux, savons médicamenteux, huiles médicamenteuses, suppléments médicamenteux, aliments médicamenteux et boissons médicamenteuses, nommément vitamines gélifiées à saveur de fruits, barres granola, barres alimentaires énergisantes, biscuits, muffins, brownies, croustilles, grignotines à base de céréales, maïs éclaté, préparations vitaminiques sous forme de substituts de repas en boisson et en poudre, boissons

électrolytiques à usage médical, contenant tous des cannabinoïdes et tous pour la santé et le bien-être en général; cosmétiques médicamenteux, savons médicamenteux, huiles médicamenteuses, suppléments médicamenteux, aliments médicamenteux et boissons médicamenteuses, nommément vitamines gélifiées à saveur de fruits, barres granola, barres alimentaires énergisantes, biscuits, muffins, brownies, croustilles, grignotines à base de céréales, maïs éclaté, préparations vitaminiques sous forme de substituts de repas en boisson et en poudre, boissons électrolytiques à usage médical, contenant tous du cannabidiol dérivé du chanvre et tous pour la santé et le bien-être en général; cannabis et extraits de chanvre à usage médical.

Classe 09

(4) Balances pour la préparation de cannabis.

Classe 21

(5) Flacons à pilules pour le rangement de cannabis.

Classe 29

(6) Noix transformées, nommément beurre d'arachide, beurre d'amande, beurre de noix de cajou, graines comestibles transformées, nommément graines de tournesol préparées, beurre de graines de tournesol, beurre de graines de sésame, fruits séchés, fromage, lait, lait au chocolat, légumes séchés, grignotines à base de fruits et huiles alimentaires, contenant du cannabis et des dérivés de cannabis, nommément des cannabinoïdes; noix transformées, nommément beurre d'arachide, beurre d'amande, beurre de noix de cajou, graines comestibles transformées, nommément graines de tournesol préparées, beurre de graines de tournesol, beurre de graines de sésame, fruits séchés, fromage, lait, lait au chocolat, légumes séchés, grignotines à base de fruits et huiles alimentaires, contenant tous du cannabidiol dérivé du chanvre.

Classe 30

(7) Bonbons, barres de céréales, barres énergisantes, biscuits secs, pâtisseries et confiseries, nommément confiseries au sucre, confiseries à base de fruits, confiseries aux arachides, caramel anglais, caramels, crème glacée et sorbets, bretzels et maïs éclaté contenant tous du cannabis et des dérivés de cannabis, nommément des cannabinoïdes; bonbons, barres de céréales, barres énergisantes, biscuits secs, pâtisseries et confiseries, nommément confiseries au sucre, confiseries à base de fruits, confiseries aux arachides, caramel anglais, caramels, crème glacée et sorbets, bretzels et maïs éclaté contenant tous du cannabidiol dérivé du chanvre; thé, café, boissons prêtes à boire à base de thé, boissons prêtes à boire à base de café contenant tous du cannabis et des dérivés de cannabis, nommément des cannabinoïdes; thé, café, boissons prêtes à boire à base de thé, boissons prêtes à boire à base de café contenant tous du cannabidiol dérivé du chanvre.

Classe 31

(8) Plants de cannabis vivants, graines de cannabis, cannabis frais; plants de chanvre vivants, graines de chanvre.

Classe 32

(9) Boissons non alcoolisées contenant des cannabinoïdes, nommément eaux minérales et gazeuses, boissons aux fruits et jus de fruits, boissons énergisantes, bières non alcoolisées, boissons gazeuses; boissons non alcoolisées contenant du cannabidiol dérivé du chanvre, nommément eaux minérales et gazeuses, boissons aux fruits et jus de fruits, boissons énergisantes, bières non alcoolisées, boissons gazeuses.

Classe 34

(10) Accessoires liés au cannabis pour la préparation, la consommation et le rangement du cannabis, nommément pipes à eau, vaporisateurs, bongs, bols, houkas, papier à rouler, blunts, pinces à joint, briquets, chalumeaux, cendriers, moulins; articles pour fumeurs, nommément pipes, pochettes pour le cannabis et briquets pour fumeurs; articles pour fumeurs, nommément vaporisateurs oraux pour fumeurs; cannabis (marijuana) à usage récréatif; dérivés de cannabis, nommément huiles à usage récréatif; dérivés de chanvre, nommément huiles à usage récréatif; cannabis séché.

Services

Classe 35

(1) Vente au détail, en ligne et en gros dans les domaines suivants : chanvre, dérivés de chanvre, cannabis (marijuana) récréatif et thérapeutique, produits dérivés du cannabis, produits contenant du cannabis, nommément aliments, boissons, produits de soins de la peau, produits pharmaceutiques, produits de santé naturels et accessoires liés au cannabis; services de conseil ayant trait à l'établissement, à la gestion et à l'exploitation d'entreprises dans l'industrie des soins de santé, l'industrie du cannabis (marijuana) thérapeutique, l'industrie du cannabis (marijuana) et l'industrie des hautes technologies; offre de services de répertoire en ligne ayant trait à ce qui suit : cannabis (marijuana) thérapeutique et produits liés au cannabis (marijuana) thérapeutique, en contenant ou en étant dérivés ainsi que chanvre, dérivés de chanvre et produits contenant du chanvre et en étant dérivés; organisation, gestion et administration de services de fidélisation de clients et de patients; importation de cannabis (marijuana) ainsi que de produits dérivés et connexes de sources approuvées par le gouvernement ou exportation connexe vers celles-ci.

Classe 40

(2) Production et transformation de cannabis (marijuana).

Classe 42

(3) Offre d'information sur la recherche concernant le cannabis (marijuana) thérapeutique par un site Web; hébergement d'un site Web permettant aux utilisateurs d'évaluer, de commenter et de recommander des produits de cannabis récréatif, des produits de cannabis (marijuana) thérapeutique et des produits liés au cannabis, en contenant ou en étant dérivés, du chanvre et des dérivés de chanvre ainsi que des produits contenant du chanvre et des dérivés de chanvre, par un site Web; recherche et développement scientifiques dans les domaines du chanvre, des dérivés de chanvre, du cannabis (marijuana) thérapeutique, du cannabis (marijuana) ainsi que des produits et des dérivés connexes pour le développement de produits thérapeutiques ciblant des symptômes, des maladies et des troubles particuliers; services de développement de produits de cannabis (marijuana); recherche et développement dans le domaine du cannabis.

Classe 44

(4) Exploitation d'un centre de distribution de cannabis thérapeutique et récréatif; offre d'information sur le cannabis (marijuana) thérapeutique, les différentes souches, les produits contenant du cannabis, les produits connexes et les produits dérivés, le chanvre, les dérivés de chanvre et les produits contenant du chanvre et des dérivés de chanvre, par un site Web; offre d'information concernant indications et les effets d'une souche de cannabis donnée par un site Web; services de consultation y compris dans les domaines de l'usage médical de cannabis (marijuana) et de ses dérivés ainsi que de chanvre et de ses dérivés; amélioration génétique et culture du cannabis (marijuana).

Numéro de la demande 1,975,619

Date de production 2019-06-14

Langue de la demande Anglais

DÉTAILS DU REQUÉRANT ET DE L'AGENT

Requérant

HEXO OPERATIONS INC.
3000 Solandt
Ottawa
ONTARIO
K2K2X2

Agent

SMART & BIGGAR LLP
SUITE 900, 55 METCALFE STREET, P.O.
BOX 2999, STATION D, OTTAWA, ONTARIO,
K1P5Y6

DÉTAILS DE LA MARQUE DE COMMERCE

HEXO

Type de la marque de commerce

Caractères standard

Produits

Classe 01

(1) Cannabinoïdes pour la fabrication de cosmétiques, d'huiles, de suppléments alimentaires et nutritifs, d'aliments et de boissons; extraits de plantes, nommément cannabidiol produit à partir de chanvre pour la fabrication de cosmétiques, de savons, d'huiles, de suppléments, d'aliments et de boissons.

Classe 03

(2) Produits de toilette et cosmétiques non médicamenteux, nommément shampoings, produits de soins capillaires, crèmes et lotions pour le corps, huiles pour le corps et déodorants pour le corps, contenant des cannabinoïdes; produits de toilette et cosmétiques non médicamenteux, nommément shampoings, produits de soins capillaires, crèmes et lotions pour le corps, huiles pour le corps et déodorants pour le corps, contenant du cannabidiol dérivé du chanvre.

Classe 05

(3) Suppléments nutritifs pour la santé et le bien-être en général contenant des cannabinoïdes; suppléments nutritifs pour la santé et le bien-être en général contenant du cannabidiol dérivé du chanvre; cosmétiques médicamenteux, savons médicamenteux, huiles médicamenteuses, suppléments médicamenteux, aliments médicamenteux et boissons médicamenteuses, nommément vitamines gélifiées à saveur de fruits, barres granola, barres alimentaires énergisantes, biscuits, muffins, brownies, croustilles, grignotines à base de céréales, maïs éclaté, préparations vitaminiques sous forme de substituts de repas en boisson et en poudre, boissons électrolytiques à usage médical, contenant tous des cannabinoïdes et tous pour la santé et le bien-être en général; cosmétiques médicamenteux, savons médicamenteux, huiles médicamenteuses, suppléments médicamenteux, aliments médicamenteux et boissons médicamenteuses, nommément vitamines gélifiées à saveur de fruits, barres granola, barres alimentaires énergisantes, biscuits, muffins, brownies, croustilles, grignotines à base de céréales, maïs éclaté, préparations vitaminiques sous forme de substituts de repas en boisson et en poudre, boissons électrolytiques à usage médical, contenant tous du cannabidiol dérivé du chanvre et tous pour la santé et le bien-être en général; cannabis et extraits de chanvre à usage médical.

Classe 09

(4) Balances pour la préparation de cannabis.

Classe 21

(5) Flacons à pilules pour le rangement de cannabis.

Classe 29

(6) Noix transformées, nommément beurre d'arachide, beurre d'amande, beurre de noix de cajou, graines comestibles transformées, nommément graines de tournesol préparées, beurre de graines de tournesol, beurre de graines de sésame, fruits séchés, fromage, lait, lait au chocolat, légumes séchés, grignotines à base de fruits et huiles alimentaires, contenant du cannabis et des dérivés de cannabis, nommément des cannabinoïdes; noix transformées, nommément beurre d'arachide, beurre d'amande, beurre de noix de cajou, graines comestibles transformées, nommément graines de tournesol préparées, beurre de graines de tournesol, beurre de graines de sésame, fruits séchés, fromage, lait, lait au chocolat, légumes séchés, grignotines à base de fruits et huiles alimentaires, contenant tous du cannabidiol dérivé du chanvre.

Classe 30

(7) Bonbons, barres de céréales, barres énergisantes, biscuits secs, pâtisseries et confiseries, nommément confiseries au sucre, confiseries à base de fruits, confiseries aux arachides, caramel anglais, caramels, crème glacée et sorbets, bretzels et maïs éclaté contenant tous du cannabis et des dérivés de cannabis, nommément des cannabinoïdes; bonbons, barres de céréales, barres énergisantes, biscuits secs, pâtisseries et confiseries, nommément confiseries au sucre, confiseries à base de fruits, confiseries aux arachides, caramel anglais, caramels, crème glacée et sorbets, bretzels et maïs éclaté contenant tous du cannabidiol dérivé du chanvre; thé, café, boissons prêtes à boire à base de thé, boissons prêtes à boire à base de café contenant tous du cannabis et des dérivés de cannabis, nommément des cannabinoïdes; thé, café, boissons prêtes à boire à base de thé, boissons prêtes à boire à base de café contenant tous du cannabidiol dérivé du chanvre.

Classe 31

(8) Plants de cannabis vivants, graines de cannabis, cannabis frais; plants de chanvre vivants, graines de chanvre.

Classe 32

(9) Boissons non alcoolisées contenant des cannabinoïdes, nommément eaux minérales et gazeuses, boissons aux fruits et jus de fruits, boissons énergisantes, bières non alcoolisées, boissons gazeuses; boissons non alcoolisées contenant du cannabidiol dérivé du chanvre, nommément eaux minérales et gazeuses, boissons aux fruits et jus de fruits, boissons énergisantes, bières non alcoolisées, boissons gazeuses.

Classe 34

(10) Accessoires liés au cannabis pour la préparation, la consommation et le rangement du cannabis, nommément pipes à eau, vaporisateurs, bongs, bols, houkas, papier à rouler, blunts, pinces à joint, briquets, chalumeaux, cendriers, moulins; articles pour fumeurs, nommément pipes, pochettes pour le cannabis et briquets pour fumeurs; articles pour fumeurs, nommément vaporisateurs oraux pour fumeurs; cannabis (marijuana) à usage récréatif; dérivés de cannabis, nommément huiles à usage récréatif; dérivés de chanvre, nommément huiles à usage récréatif; cannabis séché.

Services

Classe 35

(1) Vente au détail, en ligne et en gros dans les domaines suivants : chanvre, dérivés de chanvre, cannabis (marijuana) récréatif et thérapeutique, produits dérivés du cannabis, produits contenant du cannabis, nommément aliments, boissons, produits de soins de la peau, produits pharmaceutiques, produits de santé naturels et accessoires liés au cannabis; services de conseil ayant trait à l'établissement, à la gestion et à l'exploitation d'entreprises dans l'industrie des soins de santé, l'industrie du cannabis (marijuana) thérapeutique, l'industrie du cannabis (marijuana) et l'industrie des hautes technologies; offre de services de répertoire en ligne ayant trait à ce qui suit : cannabis (marijuana) thérapeutique et produits liés au cannabis (marijuana) thérapeutique, en contenant ou en étant dérivés ainsi que chanvre, dérivés de chanvre et produits contenant du chanvre et en étant dérivés; organisation, gestion et administration de services de fidélisation de clients et de patients; importation de cannabis (marijuana) ainsi que de produits dérivés et connexes de sources approuvées par le gouvernement ou exportation connexe vers celles-ci.

Classe 40

(2) Production et transformation de cannabis (marijuana).

Classe 42

(3) Offre d'information sur la recherche concernant le cannabis (marijuana) thérapeutique par un site Web; hébergement d'un site Web permettant aux utilisateurs d'évaluer, de commenter et de recommander des produits de cannabis récréatif, des produits de cannabis (marijuana) thérapeutique et des produits liés au cannabis, en contenant ou en étant dérivés, du chanvre et des dérivés de chanvre ainsi que des produits contenant du chanvre et des dérivés de chanvre, par un site Web; recherche et développement scientifiques dans les domaines du chanvre, des dérivés de chanvre, du cannabis (marijuana) thérapeutique, du cannabis (marijuana) ainsi que des produits et des dérivés connexes pour le développement de produits thérapeutiques ciblant des symptômes, des maladies et des troubles particuliers; services de développement de produits de cannabis (marijuana); recherche et développement dans le domaine du cannabis.

Classe 44

(4) Exploitation d'un centre de distribution de cannabis thérapeutique et récréatif; offre d'information sur le cannabis (marijuana) thérapeutique, les différentes souches, les produits contenant du cannabis, les produits connexes et les produits dérivés, le chanvre, les dérivés de chanvre et les produits contenant du chanvre et des dérivés de chanvre, par un site Web; offre d'information concernant indications et les effets d'une souche de cannabis donnée par un site Web; services de consultation y compris dans les domaines de l'usage médical de cannabis (marijuana) et de ses dérivés ainsi que de chanvre et de ses dérivés; amélioration génétique et culture du cannabis (marijuana).

Numéro de la demande 1,984,492
Langue de la demande Anglais

Date de production 2017-10-05

DÉTAILS DU REQUÉRANT ET DE L'AGENT

Requérant

British Columbia Automobile Association
4567 Canada Way
Burnaby
BRITISH COLUMBIA
V5G4T1

Agent

LAWSON LUNDELL LLP
1600 CATHEDRAL PLACE, 925 WEST
GEORGIA STREET, VANCOUVER, BRITISH
COLUMBIA, V6C3L2

DÉTAILS DE LA MARQUE DE COMMERCE

EVO

Type de la marque de commerce

Caractères standard

Services

Classe 39

Offre de véhicules autonomes pour le transport des clients, notamment services de transport de passagers au moyen de véhicules autonomes, notamment de navettes, de taxis, de trains, d'autobus, de bateaux, de voitures, de camions, de fourgons, de tramways, de scooters, de motos, de VR et d'aéronefs; location, crédit-bail et partage de véhicules autonomes, notamment de navettes, de taxis, de trains, d'autobus, de bateaux, de voitures, de camions, de fourgons, de tramways, de scooters, de motos, de VR et d'aéronefs.

Numéro de la demande 1,984,505

Date de production 2017-10-05

Langue de la demande Anglais

DÉTAILS DU REQUÉRANT ET DE L'AGENT

Requérant

British Columbia Automobile Association
4567 Canada Way
Burnaby
BRITISH COLUMBIA
V5G4T1

Agent

LAWSON LUNDELL LLP
1600 CATHEDRAL PLACE, 925 WEST
GEORGIA STREET, VANCOUVER, BRITISH
COLUMBIA, V6C3L2

DÉTAILS DE LA MARQUE DE COMMERCE

Type de la marque de commerce

Dessin

Représentation visuelle



Services

Classe 39

Offre de véhicules autonomes pour le transport des clients, notamment services de transport de passagers au moyen de véhicules autonomes, notamment de navettes, de taxis, de trains, d'autobus, de bateaux, de voitures, de camions, de fourgons, de tramways, de scooters, de motos, de VR et d'aéronefs; location, crédit-bail et partage de véhicules autonomes, notamment de navettes, de taxis, de trains, d'autobus, de bateaux, de voitures, de camions, de fourgons, de tramways, de scooters, de motos, de VR et d'aéronefs.

Numéro de la demande 1,984,508

Date de production 2017-10-05

Langue de la demande Anglais

DÉTAILS DU REQUÉRANT ET DE L'AGENT

Requérant

British Columbia Automobile Association
4567 Canada Way
Burnaby
BRITISH COLUMBIA
V5G4T1

Agent

LAWSON LUNDELL LLP
1600 CATHEDRAL PLACE, 925 WEST
GEORGIA STREET, VANCOUVER, BRITISH
COLUMBIA, V6C3L2

DÉTAILS DE LA MARQUE DE COMMERCE

Type de la marque de commerce

Dessin

Représentation visuelle



Services

Classe 39

Offre de véhicules autonomes pour le transport des clients, notamment services de transport de passagers au moyen de véhicules autonomes, notamment de navettes, de taxis, de trains, d'autobus, de bateaux, de voitures, de camions, de fourgons, de tramways, de scooters, de motos, de VR et d'aéronefs; location, crédit-bail et partage de véhicules autonomes, notamment de navettes, de taxis, de trains, d'autobus, de bateaux, de voitures, de camions, de fourgons, de tramways, de scooters, de motos, de VR et d'aéronefs.

Numéro de la demande 1,984,997

Date de production 2019-09-13

Langue de la demande Anglais

DÉTAILS DU REQUÉRANT ET DE L'AGENT

Requérant

Aurora Marijuana Inc.
c/o suite 500
10355 Jasper Avenue
Edmonton
ALBERTA
T5J1Y6

Agent

PARLEE MCLAWS LLP
1700 Enbridge Centre, 10175-101 Street NW,
EDMONTON, ALBERTA, T5J0H3

DÉTAILS DE LA MARQUE DE COMMERCE

SPEARMINT CHILLERS

Type de la marque de commerce

Caractères standard

Produits

Classe 30

Menthes contenant du cannabis; menthes pour rafraîchir l'haleine; menthes contenant du cannabidiol [CBD]; menthes contenant du tétrahydrocannabinol [THC].

Numéro de la demande 1,984,998

Date de production 2019-09-13

Langue de la demande Anglais

DÉTAILS DU REQUÉRANT ET DE L'AGENT

Requérant

Aurora Marijuana Inc.
c/o suite 500
10355 Jasper Avenue
Edmonton
ALBERTA
T5J1Y6

Agent

PARLEE MCLAWS LLP
1700 Enbridge Centre, 10175-101 Street NW,
EDMONTON, ALBERTA, T5J0H3

DÉTAILS DE LA MARQUE DE COMMERCE

PEPPERMINT CHILLERS

Type de la marque de commerce

Caractères standard

Produits

Classe 30

Menthes contenant du cannabis; menthes pour rafraîchir l'haleine; menthes contenant du cannabidiol [CBD]; menthes contenant du tétrahydrocannabinol [THC].

Numéro de la demande 2,011,052

Date de production 2020-02-11

Langue de la demande Anglais

DÉTAILS DU REQUÉRANT ET DE L'AGENT

Requérant

Vitech Systems Sub LLC
401 Park Avenue South, 12th Floor
New York, NY 10016
UNITED STATES OF AMERICA

Agent

GOWLING WLG (CANADA) LLP
SUITE 1600, 1 FIRST CANADIAN PLACE, 100
KING STREET WEST, TORONTO, ONTARIO,
M5X1G5

DÉTAILS DE LA MARQUE DE COMMERCE

V3

Type de la marque de commerce

Caractères standard

Produits

Classe 09

Logiciels pour l'administration de régimes de retraite, de placement, d'assurance, de soins médicaux et d'avantages sociaux; logiciels pour l'amélioration de processus d'administration de régimes de retraite, de placement, d'assurance, de soins médicaux et d'avantages sociaux.

Services

Classe 42

Conception, développement, implémentation, personnalisation, configuration, administration et essai de logiciels pour des tiers; services d'intégration de systèmes informatiques; services infonuagiques offrant des logiciels pour l'administration de régimes de retraite, de placement, d'assurance, de soins médicaux et d'avantages sociaux; hébergement de logiciels pour des tiers; services de consultation technique dans les domaines des solutions infonuagiques publiques et privées ainsi que de l'évaluation et de l'implémentation de technologies et de services Internet; services de logiciels-services (SaaS), nommément hébergement de logiciels destinés à des tiers pour l'utilisation de bases de données servant à l'administration de régimes de retraite, de placement, d'assurance, de soins médicaux et d'avantages sociaux.

Numéro de la demande 2,011,053

Date de production 2020-02-11

Langue de la demande Anglais

DÉTAILS DU REQUÉRANT ET DE L'AGENT

Requérant

Vitech Systems Sub LLC
401 Park Avenue South, 12th Floor
New York, NY 10016
UNITED STATES OF AMERICA

Agent

GOWLING WLG (CANADA) LLP
SUITE 1600, 1 FIRST CANADIAN PLACE, 100
KING STREET WEST, TORONTO, ONTARIO,
M5X1G5

DÉTAILS DE LA MARQUE DE COMMERCE

VITECH

Type de la marque de commerce

Caractères standard

Produits

Classe 09

Logiciels pour l'administration de régimes de retraite, de placement, d'assurance, de soins médicaux et d'avantages sociaux; logiciels pour l'amélioration de processus d'administration de régimes de retraite, de placement, d'assurance, de soins médicaux et d'avantages sociaux.

Services

Classe 42

Conception, développement, implémentation, personnalisation, configuration, administration et essai de logiciels pour des tiers; services d'intégration de systèmes informatiques; services infonuagiques offrant des logiciels pour l'administration de régimes de retraite, de placement, d'assurance, de soins médicaux et d'avantages sociaux; hébergement de logiciels pour des tiers; services de consultation technique dans les domaines des solutions infonuagiques publiques et privées ainsi que de l'évaluation et de l'implémentation de technologies et de services Internet; services de logiciels-services (SaaS), nommément hébergement de logiciels destinés à des tiers pour l'utilisation de bases de données servant à l'administration de régimes de retraite, de placement, d'assurance, de soins médicaux et d'avantages sociaux.

Numéro de la demande 2,018,926

Date de production 2020-03-23

Langue de la demande Anglais

DÉTAILS DU REQUÉRANT ET DE L'AGENT

Requérant

ATB Financial
2100, 10020 - 100 Street Edmonton
Edmonton
ALBERTA
T5J0N3

Agent

DENTONS CANADA LLP
TORONTO-DOMINION CENTRE, 77 KING
STREET WEST, SUITE 400, TORONTO,
ONTARIO, M5X1B2

DÉTAILS DE LA MARQUE DE COMMERCE

OPEN ATB

Type de la marque de commerce

Caractères standard

Produits

Classe 09

Plateformes logicielles pour services bancaires qui offrent des interfaces de programmation d'applications aux développeurs de logiciels.

Services

Classe 42

Plateforme-service, à savoir plateformes logicielles pour utilisation dans le domaine des services bancaires pour l'accès à des interfaces de programmation d'applications.

Demandes pour étendre l'état déclaratif des produits ou services

Numéro de la demande 821,220(01)
Numéro d'enregistrement TMA487,804
Langue de la demande Anglais

Date de production 2018-05-31

DÉTAILS DU REQUÉRANT ET DE L'AGENT**Requérant**

MARK'S WORK WEARHOUSE LTD.
1035-64TH AVENUE S.E.
CALGARY
ALBERTA
T2H2J7

Agent

GOWLING WLG (CANADA) LLP
SUITE 1600, 1 FIRST CANADIAN PLACE, 100
KING STREET WEST, TORONTO, ONTARIO,
M5X1G5

DÉTAILS DE LA MARQUE DE COMMERCE**DAKOTA**

Type de la marque de commerce

Mot

Produits

Classe 18

Sacs, nommément sacs à main, sacs à dos, sacs de sport, outres, havresacs, fourre-tout, sacs d'équipement, nommément sacs à outils, ainsi que sacs de transport tout usage et portefeuilles.

Numéro de la demande 1,259,654(01)

Date de production 2018-04-12

Numéro d'enregistrement TMA666,705

Langue de la demande Anglais

DÉTAILS DU REQUÉRANT ET DE L'AGENT

Requérant

Life on Queen Inc.
10 - 2401 Queen Street East
Toronto
ONTARIO
M4E1H6

Agent

CASSELS BROCK & BLACKWELL LLP
SCOTIA PLAZA, SUITE 2100, 40 KING
STREET WEST, TORONTO, ONTARIO,
M5H3C2

DÉTAILS DE LA MARQUE DE COMMERCE

ZOOTCH

Type de la marque de commerce

Mot

Produits

Classe 09

Logiciel téléchargeable, en l'occurrence application de média social permettant aux utilisateurs d'échanger directement des messages texte avec quiconque se trouvant à proximité.

Services

Classe 45

Services de rencontres et de réseautage social offerts par Internet.

Avis publics en vertu de l'article 9 de la *Loi sur les marques de commerce*

Numéro de la demande 926,273

DÉTAILS DE LA MARQUE INTERDITE**THUNDERBIRD**

Le registraire donne par les présentes avis public, en vertu du sous-alinéa 9(1)(n)(iii) de la Loi sur les marques de commerce, de l'adoption et de l'emploi au Canada par Uchucklesaht Tribe Government de la marque reproduite ci-dessus, comme marque officielle pour des produits et des services.

Numéro de la demande 926,274

DÉTAILS DE LA MARQUE INTERDITE

THUNDERBIRD SPIRIT WATER

Le registraire donne par les présentes avis public, en vertu du sous-alinéa 9(1)(n)(iii) de la Loi sur les marques de commerce, de l'adoption et de l'emploi au Canada par Uchucklesaht Tribe Government de la marque reproduite ci-dessus, comme marque officielle pour des produits et des services.

Numéro de la demande 926,275

DÉTAILS DE LA MARQUE INTERDITE

REFRESH YOUR SPIRIT

Le registraire donne par les présentes avis public, en vertu du sous-alinéa 9(1)(n)(iii) de la Loi sur les marques de commerce, de l'adoption et de l'emploi au Canada par Uchucklesaht Tribe Government de la marque reproduite ci-dessus, comme marque officielle pour des produits et des services.

Numéro de la demande 926,362

DÉTAILS DE LA MARQUE INTERDITE

Parc national et réserve de parc national Kluane

Le registraire donne par les présentes avis public, en vertu du sous-alinéa 9(1)(n)(iii) de la Loi sur les marques de commerce, de l'adoption et de l'emploi au Canada par Parks Canada Agency de la marque reproduite ci-dessus, comme marque officielle pour des produits et des services.

Numéro de la demande 926,363

DÉTAILS DE LA MARQUE INTERDITE

Kouchibouguac National Park

Le registraire donne par les présentes avis public, en vertu du sous-alinéa 9(1)(n)(iii) de la Loi sur les marques de commerce, de l'adoption et de l'emploi au Canada par Parks Canada Agency de la marque reproduite ci-dessus, comme marque officielle pour des produits et des services.

Numéro de la demande 926,364

DÉTAILS DE LA MARQUE INTERDITE

Parc national Kouchibouguac

Le registraire donne par les présentes avis public, en vertu du sous-alinéa 9(1)(n)(iii) de la Loi sur les marques de commerce, de l'adoption et de l'emploi au Canada par Parks Canada Agency de la marque reproduite ci-dessus, comme marque officielle pour des produits et des services.

Numéro de la demande 926,365

DÉTAILS DE LA MARQUE INTERDITE

La Mauricie National Park

Le registraire donne par les présentes avis public, en vertu du sous-alinéa 9(1)(n)(iii) de la Loi sur les marques de commerce, de l'adoption et de l'emploi au Canada par Parks Canada Agency de la marque reproduite ci-dessus, comme marque officielle pour des produits et des services.

Numéro de la demande 926,366

DÉTAILS DE LA MARQUE INTERDITE

Parc national de la Mauricie

Le registraire donne par les présentes avis public, en vertu du sous-alinéa 9(1)(n)(iii) de la Loi sur les marques de commerce, de l'adoption et de l'emploi au Canada par Parks Canada Agency de la marque reproduite ci-dessus, comme marque officielle pour des produits et des services.

Numéro de la demande 926,367

DÉTAILS DE LA MARQUE INTERDITE

Mingan Archipelago National Park Reserve

Le registraire donne par les présentes avis public, en vertu du sous-alinéa 9(1)(n)(iii) de la Loi sur les marques de commerce, de l'adoption et de l'emploi au Canada par Parks Canada Agency de la marque reproduite ci-dessus, comme marque officielle pour des produits et des services.

Numéro de la demande 926,368

DÉTAILS DE LA MARQUE INTERDITE

Réserve de parc national de l'Archipel-de-Mingan

Le registraire donne par les présentes avis public, en vertu du sous-alinéa 9(1)(n)(iii) de la Loi sur les marques de commerce, de l'adoption et de l'emploi au Canada par Parks Canada Agency de la marque reproduite ci-dessus, comme marque officielle pour des produits et des services.

Numéro de la demande 926,369

DÉTAILS DE LA MARQUE INTERDITE

Riding Mountain National Park

Le registraire donne par les présentes avis public, en vertu du sous-alinéa 9(1)(n)(iii) de la Loi sur les marques de commerce, de l'adoption et de l'emploi au Canada par Parks Canada Agency de la marque reproduite ci-dessus, comme marque officielle pour des produits et des services.

Numéro de la demande 926,370

DÉTAILS DE LA MARQUE INTERDITE

Parc national du Mont-Riding

Le registraire donne par les présentes avis public, en vertu du sous-alinéa 9(1)(n)(iii) de la Loi sur les marques de commerce, de l'adoption et de l'emploi au Canada par Parks Canada Agency de la marque reproduite ci-dessus, comme marque officielle pour des produits et des services.

Numéro de la demande 926,371

DÉTAILS DE LA MARQUE INTERDITE

Sable Island National Park Reserve

Le registraire donne par les présentes avis public, en vertu du sous-alinéa 9(1)(n)(iii) de la Loi sur les marques de commerce, de l'adoption et de l'emploi au Canada par Parks Canada Agency de la marque reproduite ci-dessus, comme marque officielle pour des produits et des services.

Numéro de la demande 926,372

DÉTAILS DE LA MARQUE INTERDITE

Réserve de parc national de l'Île-de-Sable

Le registraire donne par les présentes avis public, en vertu du sous-alinéa 9(1)(n)(iii) de la Loi sur les marques de commerce, de l'adoption et de l'emploi au Canada par Parks Canada Agency de la marque reproduite ci-dessus, comme marque officielle pour des produits et des services.

Numéro de la demande 926,373

DÉTAILS DE LA MARQUE INTERDITE

Thousand Islands National Park

Le registraire donne par les présentes avis public, en vertu du sous-alinéa 9(1)(n)(iii) de la Loi sur les marques de commerce, de l'adoption et de l'emploi au Canada par Parks Canada Agency de la marque reproduite ci-dessus, comme marque officielle pour des produits et des services.

Numéro de la demande 926,374

DÉTAILS DE LA MARQUE INTERDITE

Parc national des Mille-Îles

Le registraire donne par les présentes avis public, en vertu du sous-alinéa 9(1)(n)(iii) de la Loi sur les marques de commerce, de l'adoption et de l'emploi au Canada par Parks Canada Agency de la marque reproduite ci-dessus, comme marque officielle pour des produits et des services.

Numéro de la demande 926,375

DÉTAILS DE LA MARQUE INTERDITE

Rouge National Urban Park

Le registraire donne par les présentes avis public, en vertu du sous-alinéa 9(1)(n)(iii) de la Loi sur les marques de commerce, de l'adoption et de l'emploi au Canada par Parks Canada Agency de la marque reproduite ci-dessus, comme marque officielle pour des produits et des services.

Numéro de la demande 926,376

DÉTAILS DE LA MARQUE INTERDITE

Parc urbain national de la Rouge

Le registraire donne par les présentes avis public, en vertu du sous-alinéa 9(1)(n)(iii) de la Loi sur les marques de commerce, de l'adoption et de l'emploi au Canada par Parks Canada Agency de la marque reproduite ci-dessus, comme marque officielle pour des produits et des services.

Numéro de la demande 926,424

DÉTAILS DE LA MARQUE INTERDITE

BRUCE INNOVATES

Le registraire donne par les présentes avis public, en vertu du sous-alinéa 9(1)(n)(iii) de la Loi sur les marques de commerce, de l'adoption et de l'emploi au Canada par CORPORATION OF THE COUNTY OF BRUCE de la marque reproduite ci-dessus, comme marque officielle pour des produits et des services.

Avis de retrait en vertu de l'article 9 de la *Loi sur les marques de commerce*

Numéro de la demande 913,503

DÉTAILS DE LA MARQUE INTERDITE

Avis public est par la présente donné du retrait, par Her Majesty the Queen in Right of Canada, as Represented by the Minister of the Environment de sa marque ci-dessus, publiée dans le journal des marques de commerce du 31 octobre 2001 en vertu du sous-alinéa 9(1)(n)(iii) de la Loi sur les marques de commerce

Numéro de la demande 913,504

DÉTAILS DE LA MARQUE INTERDITE



Avis public est par la présente donné du retrait, par Her Majesty the Queen in Right of Canada, as Represented by the Minister of the Environment de sa marque ci-dessus, publiée dans le journal des marques de commerce du 31 octobre 2001 en vertu du sous-alinéa 9(1)(n)(iii) de la Loi sur les marques de commerce

Numéro de la demande 913,505

DÉTAILS DE LA MARQUE INTERDITE

Camp Green, Canada!

Avis public est par la présente donné du retrait, par Her Majesty the Queen in Right of Canada, as Represented by the Minister of the Environment de sa marque ci-dessus, publiée dans le journal des marques de commerce du 31 octobre 2001 en vertu du sous-alinéa 9(1)(n)(iii) de la Loi sur les marques de commerce

Numéro de la demande 913,506

DÉTAILS DE LA MARQUE INTERDITE

Camping éco-l'eau, Canada!

Avis public est par la présente donné du retrait, par Her Majesty the Queen in Right of Canada, as Represented by the Minister of the Environment de sa marque ci-dessus, publiée dans le journal des marques de commerce du 31 octobre 2001 en vertu du sous-alinéa 9(1)(n)(iii) de la Loi sur les marques de commerce